



INSTRUCCIONES DE INSTALACIÓN,
USO Y MANTENIMIENTO
TREBOL - MILA - MINERVA

INSTALLATION, OPERATING AND
SERVICING INSTRUCTIONS
TREBOL - MILA - MINERVA

INSTRUCTIONS D'INSTALLATION,
D'UTILISATION ET D'ENTRETIEN
TREBOL - MILA - MINERVA

INSTRUÇÕES DE INSTALAÇÃO,
USO E MANUTENÇÃO
TREBOL - MILA - MINERVA

ISTRUZIONI DI INSTALLAZIONE,
USO E MANUTENZIONE
TREBOL - MILA - MINERVA



ES INSTRUCCIONES DE INSTALACIÓN, USO Y MANTENIMIENTO TREBOL, MILA Y MINERVA	2
EN INSTALLATION, OPERATING AND SERVICING INSTRUCTIONS TREBOL, MILA AND MINERVA	24
FR INSTRUCTIONS D'INSTALLATION, D'UTILISATION ET D'ENTRETIEN TREBOL, MILA ET MINERVA	44
PT INSTRUÇÕES DE INSTALAÇÃO, USO E MANUTENÇÃO TREBOL, MILA E MINERVA	67
IT ISTRUZIONI DI INSTALLAZIONE, USO E MANUTENZIONE TREBOL, MILA E MINERVA	89
FT FICHAS TÉCNICAS - DESPIECES TECHNICAL SPECIFICATIONS - EXPLODED DRAWINGS FICHES TECHNIQUES - DÉTAIL DES PIÈCES FICHAS TÉCNICAS - DESMONTAGEM SCHEDA TECNICA - ESPLOSI	110
CONDICIONES DE GARANTÍA WARRANTY CONDITIONS CONDITIONS DE LA GARANTIE CONDIÇÕES DA GARANTIA CONDIZIONI DI GARANZIA	115

Los datos y modelos incluidos en este manual no son vinculantes.
La empresa se reserva el derecho de aportar modificaciones y mejoras sin ningún preaviso.

Data and models included in this manual are not binding.
The company reserves the right to include modifications or improvements without previous notice.

Les données et modèles inclus dans ce manuel ne sont pas contraignants.
La société se réserve le droit d'apporter les modifications et améliorations sans aucun préavis.

Os dados e modelos incluídos neste manual não são vinculantes.
A empresa reserva-se o direito de fazer alterações e melhorias sem nenhum pré-aviso.

I dati e i modelli inclusi in questo manuale non sono vincolanti.
La società si riserva il diritto di apportare modificazioni e miglioramenti senza preavviso.

INDICE

1.	ADVERTENCIAS GENERALES	3
2.	DESCRIPCIÓN GENERAL	3
3.	COMBUSTIBLES	3
4.	DISPOSITIVOS DE SEGURIDAD	4
5.	NORMAS DE INSTALACIÓN	4
5.1.	MEDIDAS DE SEGURIDAD	5
5.2.	CONDUCTO DE EVACUACIÓN DE HUMOS	5
5.3.	SOMBRETERE	7
5.4.	TOMA DE AIRE EXTERIOR	7
5.5.	PIEZAS INTERIORES CÁMARA DE COMBUSTION	8
5.6.	ESPECIFICACIONES DE MONTAJE SEGUN MODELOS	8
5.6.1.	MODELO MINERVA SLIM	8
6.	PUESTA EN MARCHA	8
7.	SISTEMA DE VENTILACIÓN	9
8.	SISTEMA DE CANALIZACIÓN	9
8.1.	KIT OPCIONAL DE CANALIZACIÓN	9
8.2.	COLOCACIÓN DEL KIT OPCIONAL DE CANALIZACIÓN	9
9.	MANTENIMIENTO Y CUIDADO	9
9.1.	LIMPIEZA DEL QUEMADOR	9
9.2.	LIMPIEZA DEL CAJÓN DE CENIZAS	10
9.3.	JUNTAS DE LA PUERTA DE LA CÁMARA DE COMBUSTIÓN Y FIBRA DEL CRISTAL	10
9.4.	LIMPIEZA DEL CONDUCTO DE HUMOS	10
9.5.	LIMPIEZA DEL CRISTAL	10
9.6.	LIMPIEZA EXTERIOR	10
9.7.	LIMPIEZA PARTE SUPERIOR DEL DEFLECTOR	10
9.8.	LIMPIEZA DE REGISTROS	10
9.9.	PAROS ESTACIONALES	11
9.10.	REVISIÓN DE MANTENIMIENTO	11
10.	FUNCIONAMIENTO DEL DISPLAY / RECEPTOR	12
10.1.	INFORMACIÓN GENERAL DEL DISPLAY	12
10.2.	FUNCIONES DE LAS TECLAS DEL DISPLAY / RECEPTOR	12
10.3.	MENÚ USUARIO 1	12
10.3.1.	ESTADO ESTUFA	12
10.3.2.	REGULACIÓN DE LA POTENCIA DE LA ESTUFA	13
10.3.3.	CARGA MANUAL DE PELLET	13
10.3.4.	CORRECCION CARGA DE PELLETS	13
10.3.5.	CORRECCIÓN VELOCIDAD EXTRACTOR HUMOS	13
10.3.6.	REGULACIÓN DE LA TEMPERATURA AMBIENTE	13
10.4.	MENÚ USUARIO 2	14
10.4.1.	REGULACIÓN POTENCIA VENTILADOR PRINCIPAL	14
10.4.2.	REGULACION POTENCIA VENTILADOR CANALIZACIÓN	14
10.4.3.	INTRODUCCIÓN DE FECHA Y HORA	14
10.4.4.	PROGRAMACION DE LA ESTUFA	14
10.4.5.	POTENCIA AUTOMÁTICA	16
10.4.6.	CARGA MANUAL DE PELLET	16
10.4.7.	MODO SOFT	16
10.4.8.	MENÚ TÉCNICO	17
10.5.	MODALIDAD USUARIO	17
10.5.1.	ENCENDIDO DE LA ESTUFA	17
10.5.2.	ESTUFA EN FUNCIONAMIENTO	17
10.5.3.	LA TEMPERATURA AMBIENTE ALCANZA LA TEMPERATURA FIJADA POR EL USUARIO	17
10.5.4.	LIMPIEZA DEL QUEMADOR	17
10.5.5.	APAGADO DE LA ESTUFA	17
10.5.6.	REENCENDIDO DE LA ESTUFA	18
10.5.7.	ESTUFA APAGADA	18
10.5.8.	ESTUFA EN ALARMA	18
11.	KIT WIFI INTEGRADO	18
11.1.	CONEXIÓN	19
11.2.	FUNCIONAMIENTO DE LA APLICACIÓN	20
11.2.1.	PÁGINA PRINCIPAL	20
11.2.2.	MI 4HEAT	20
11.2.3.	AJUSTES DE LA APP	20
11.2.4.	CONFIGURACIÓN DE LA APLICACIÓN 4HEAT	20
11.2.5.	GESTIÓN DEL MÓDULO 4HEAT	21
11.2.6.	PANTALLA DE LA FUNCIÓN PROGRAMACIÓN	21
11.2.7.	PANTALLA DE GRÁFICOS	21
11.2.8.	PANTALLA DE INFORMACIÓN	21
11.2.9.	PANTALLA DEL MENÚ	22
12.	ALARMAS	22
13.	ADVERTENCIAS PARA LA ELIMINACIÓN CORRECTA DE LOS PRODUCTOS	22
13.1.	ELIMINACIÓN DEL EMBALAJE	22
13.2.	ELIMINACIÓN DEL PRODUCTO	23

1. ADVERTENCIAS GENERALES

La instalación de la estufa se tiene que realizar conforme a las reglamentaciones locales y nacionales, incluidas todas las que hacen referencia a normas nacionales o europeas.

Las estufas producidas en Bronpi Calefacción S.L. se fabrican controlando todas sus piezas, con el propósito de proteger, tanto al usuario como al instalador, frente a posibles accidentes. Asimismo, recomendamos al personal técnico autorizado que, cada vez que deba realizar una operación en la estufa, preste especial atención a las conexiones eléctricas sobre todo con la parte pelada de los cables, que jamás debe quedar fuera de las conexiones, evitando de esta manera contactos peligrosos.

Conectar la estufa a una toma de corriente homologada de 230 V - 50 Hz - IP20.

La instalación debe ser realizada por personal autorizado que deberá proporcionar al comprador una declaración de conformidad de la instalación en la cual asumirá plena responsabilidad por la instalación definitiva y, por lo tanto, del buen funcionamiento del producto instalado. No existirá responsabilidad de Bronpi Calefacción S.L. en el caso de falta de cumplimiento de estas precauciones.

Se eximirá al fabricante de cualquier responsabilidad frente a daños causados a terceros debidos a una instalación incorrecta o a un mal uso de la estufa.

Para garantizar un correcto funcionamiento del producto, los componentes del mismo sólo se podrán sustituir por recambios originales y por un técnico autorizado.

El mantenimiento de la estufa se debe realizar al menos 1 vez al año por un Servicio Técnico Autorizado. Para una mayor seguridad se debe tener en cuenta:

- No tocar la estufa estando descalzo o con partes del cuerpo húmedas.
- Lá(s) puerta(s) del aparato debe(n) estar cerrada(s) durante su funcionamiento.
- Se prohíbe modificar los dispositivos de seguridad o de regulación del aparato sin la autorización del fabricante.
- Evitar el contacto directo con las partes del aparato que tienden a alcanzar altas temperaturas durante el funcionamiento del aparato.

Este aparato puede ser utilizado por niños a partir de 8 años y personas con capacidades físicas, sensoriales o mentales reducidas o con falta de experiencia y conocimiento, bajo supervisión o siempre y cuando hayan recibido instrucciones sobre el uso del aparato de forma segura y comprenden los peligros involucrados. Los niños no deben jugar con el aparato. Los niños no deben realizar la limpieza y el mantenimiento del usuario sin supervisión.

2. DESCRIPCIÓN GENERAL

La estufa que usted ha recibido consta de las siguientes piezas:

- Estructura completa de la estufa sobre el pallet.
- En la interior de la cámara de combustión, se encuentra: una caja/bolsa con un guante térmico que nos permite manipular la maneta de la puerta y otros componentes (quemador). El cable eléctrico de interconexión entre la estufa y la red. Un gancho (accesorio manos frías) para facilitar la retirada y limpieza del quemador. Un libro de mantenimiento donde se registrará las tareas realizadas a la estufa así como el presente manual de uso, instalación y mantenimiento.
- Dentro de la cámara de combustión encontrará también el deflector, el quemador de la estufa y el cajón de cenizas.

La estufa consta de un conjunto de chapas de acero de diferente grosor soldadas entre sí. Está provista de puerta con cristal vitrocerámico (resistente hasta 750°C) y de cordón cerámico para la estanqueidad de la cámara de combustión.

El calentamiento del ambiente se produce por:

- Convección forzada:** gracias a un ventilador ubicado en la parte interior de la estufa que aspira el aire a temperatura ambiente y lo devuelve a la habitación a mayor temperatura.
- Radiación:** a través del cristal vitrocerámico y el cuerpo se irradia calor al ambiente.

3. COMBUSTIBLES



!!!ADVERTENCIA!!!

EL USO DE PELLETT DE MALA CALIDAD O DE CUALQUIER OTRO COMBUSTIBLE DAÑA LAS FUNCIONES DE SU ESTUFA Y PUEDE DETERMINAR EL VENCIMIENTO DE LA GARANTÍA ADEMÁS DE EXIMIR DE RESPONSABILIDAD AL FABRICANTE.

Los pellets utilizados deberán ser conformes con las características descritas en las normas o certificaciones:

Estándares:

- Ó-Norm M 7135 | Din 51731 | EN-14962-2 (derogadas y englobadas en la ISO-17225-2)
- ISO-17225-2

Certificaciones de calidad:

- DIN+
- ENplus: En la página Web (www.pelletenplus.es) puede comprobar todos los fabricantes y distribuidores con certificado en vigor

Esta altamente recomendado que el pellet esté certificado en una certificación de calidad ya que es la única forma garantizarse una calidad constante del pellet.

Bronpi Calefacción recomienda utilizar pellets de 6 mm de diámetro, de una longitud máxima de 3.5 cm y con un porcentaje de humedad inferior al 8%.

• **ALMACENAMIENTO DEL PELLET**

Para garantizar una combustión sin problemas es necesario conservar el pellet en un ambiente seco.

• **ABASTECIMIENTO DE PELLET**

Para abastecer la estufa de pellet, abrir la tapa del depósito que se encuentra en la parte superior del aparato y vaciar directamente el saco de pellet, teniendo cuidado para que no rebose.

4. DISPOSITIVOS DE SEGURIDAD



Las estufas Bronpi, están equipadas con diversos sistemas de seguridad, que garantizan un funcionamiento seguro y adecuado y protegen tanto al producto como al usuario. A continuación se describen brevemente algunos de ellos, en caso de duda consultar el apartado 12 (alarmas).

• **AVERÍA DEL ASPIRADOR DE HUMOS**

Si el extractor se detiene, la tarjeta electrónica bloquea automáticamente el suministro de pellets.

• **FALLO DE ENCENDIDO**

La estufa realiza el encendido de forma automática, en caso de que durante el encendido no se produzca llama, la estufa mostrará en el display el error "Er12" (fallo de encendido).

Es importante recordar que, antes de efectuar un encendido, es necesario comprobar que el quemador esté completamente despejado y limpio.

• **AVERÍA DEL MOTOR PARA CARGA DE PELLETS**

Si el motorreductor se detiene, la estufa sigue funcionando (sólo el extractor de humos) hasta que se baje de la temperatura de humos mínima de funcionamiento y se detenga.

• **FALLO TEMPORAL DE CORRIENTE**

Después de una breve falta de corriente, el equipo vuelve a encenderse automáticamente. Cuando falta electricidad, la estufa puede emitir dentro de la vivienda una cantidad reducida de humo durante un intervalo de 3 a 5 minutos. **ESTO NO COMPORTA RIESGO ALGUNO PARA LA SALUD.** Es por ello que Bronpi aconseja, siempre que sea posible, conectar el tubo de entrada de aire primario con el exterior de la vivienda para asegurar que la estufa no emite humos después de dicha falta de corriente.

También puede optar por la adquisición de un SAI (Sistema de Alimentación Ininterrumpida) para que, ante una falta de corriente eléctrica, la estufa pueda seguir trabajando con normalidad (en función de la autonomía del SAI), o al menos le permita realizar el apagado de la estufa de forma normal, hasta que se restablezca la corriente eléctrica.

• **PROTECCIÓN ELÉCTRICA**

La estufa está protegida contra oscilaciones bruscas de electricidad mediante un fusible general que se encuentra en la parte posterior de la misma (4A 250V Retardado) (ver dibujo D4.1).

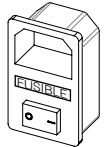

D4.1

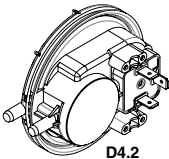

D4.2

• **PROTECCIÓN PARA SALIDA DE HUMOS**

Un depresímetro electrónico (ver dibujo D4.2) prevé bloquear el funcionamiento de la estufa si se produce un cambio brusco de presión dentro de la cámara de combustión (apertura de puerta, avería del motor de extracción de humos, revocos de humo, etc.). Si esto ocurre, la estufa pasará a estado de alarma.

• **PROTECCIÓN ANTE TEMPERATURA ELEVADA DEL PELLET (80°C)**

En caso de sobrecalentamiento del interior del depósito, el termostato de seguridad bloquea el funcionamiento de la estufa. El restablecimiento es manual

y lo debe efectuar un técnico autorizado (ver dibujo D4.3).

El restablecimiento del dispositivo de seguridad de los 80°C no está recogido en la garantía a menos que el centro de asistencia pueda demostrar la presencia de un componente defectuoso.

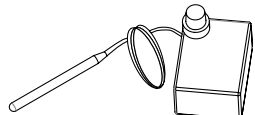

D4.3

D4.4

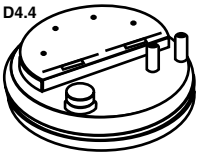

• **SENSOR DE FLUJO (Tecnología Oasys Plus)**

Su estufa dispone de un medidor de presión de flujo (ver dibujo D4.4) que está conectado a un medidor situado en el tubo de aspiración de aire primario que detecta la correcta circulación del aire comburente y de la descarga de humos. En caso de insuficiencia de flujo de aire (consecuencia de una incorrecta salida de humos o incorrecta entrada de aire) el medidor envía a la estufa una señal de bloqueo.

La **TECNOLOGÍA OASYS Plus** (Optimum Air System) permite una combustión constante, regulando automáticamente el tiro según las características del tubo de humos (curvas, longitud, diámetro, etc.) y las condiciones ambientales (viento, humedad, presión atmosférica, etc.).

5. NORMAS DE INSTALACIÓN

La manera de instalar la estufa que usted ha adquirido influirá decisivamente en la seguridad y buen funcionamiento de la misma, por lo que se recomienda que se lleve a cabo por personal cualificado (con carnet instalador) e informado acerca del cumplimiento de las normas de instalación y seguridad.

Si su estufa está mal instalada podría causar graves daños.

Antes de la instalación, realizar los controles siguientes:

- Asegurarse de que el suelo puede sostener el peso del aparato y realizar un aislamiento adecuado en caso de estar fabricado en material inflamable (madera) o de material susceptible de ser afectado por choque térmico (yeso, escayola, etc.).
- En el modelo Minerva Slim, si decide colgar la estufa en la pared, antes de proceder al montaje debe asegurarse que la pared es susceptible de soportar el peso de la estufa. Si la estufa no está fijada correctamente puede caerse. Todos los elementos de fijación deben montarse debidamente, y deben ser elegidos en función del tipo de pared donde se va a colgar la estufa (ladrillo, pladur, etc.). El instalador se responsabilizará de la instalación a realizar y asegurarse de que el aparato quede correctamente suspendido.

- Cuando la estufa se instale sobre un suelo no completamente refractario o inflamable tipo parqué, moqueta, etc., se tendrá que sustituir dicha base o introducir una base ignífuga, previendo que sobresalga respecto a las medidas de la estufa en unos 30 cm. Ejemplos de materiales a usar son: tarima de acero, base de vidrio o cualquier otro tipo de material ignífugo.
- Asegurarse de que en el ambiente donde se instale haya una ventilación adecuada (presencia de toma de aire).
- Evitar la instalación en ambientes con presencia de conductos de ventilación colectiva, campanas con o sin extractor, aparatos de gas de tipo B, bombas de calor o la presencia de aparatos cuyo funcionamiento simultáneo pueda poner en depresión el ambiente.
- Asegurar que el conducto de humos y los tubos a los que se conecte la estufa sean idóneos para el funcionamiento del mismo.
- Asegurar que cada aparato tenga su propio conducto de humos. No usar el mismo conducto para varios aparatos.

Le recomendamos que llamen a su desollinador habitual para que controle tanto la conexión a la chimenea como el suficiente flujo de aire para la combustión en el lugar de instalación.

5.1. MEDIDAS DE SEGURIDAD

Durante la instalación de la estufa existen ciertos riegos que hay que tener en cuenta por lo que se deben adoptar las siguientes medidas de seguridad:

- Mantenga alejado cualquier material inflamable o sensible al calor (muebles, cortinas, ropas) a una distancia mínima de seguridad de unos 150cm.
- Cuando la estufa se instale sobre un suelo no completamente refractario, será necesario colocar una base ignífuga, por ejemplo, una tarima de acero.
- No situar la estufa cerca de paredes combustibles o susceptibles de ser afectadas por choque térmico.
- La estufa debe funcionar únicamente con el cajón de la ceniza introducido y la puerta cerrada.
- Se recomienda instalar detector de monóxido de carbono (CO) en la habitación de instalación del aparato.
- Si precisa un cable de mayor longitud que el suministrado, utilizar siempre un cable con toma de tierra.
- No instale la estufa en un dormitorio.
- La estufa nunca debe encenderse en presencia de emisión de gases o vapores (por ejemplo, pegamento para linóleo, gasolina, etc.).
- No depositar materiales inflamables en las proximidades del mismo.
- Los residuos sólidos de la combustión (cenizas) deben recogerse en un contenedor hermético y resistente al fuego.

Es necesario respetar unas distancias de seguridad cuando la estufa se instale en espacios en los que los materiales sean susceptibles de ser inflamables, bien sea los propios de la construcción o distintos materiales que rodean la estufa (**ver dibujo D5.1**).

REFERENCIAS	OBJETOS INFLAMABLES	OBJETOS NO INFLAMABLES
A	1500	800
B	1500	150
C	200	200



¡¡CUIDADO!! Se advierte que tanto algunas partes de la estufa como el cristal se vuelven muy calientes y no se deben tocar.

Si se manifiesta un incendio en la estufa o en el conducto de humos:

- Cerrar la puerta de carga.
- Apagar el fuego utilizando extintores de dióxido de carbono (CO₂ de polvos).
- Pedir la intervención inmediata de los BOMBEROS.

¡¡¡NO APAGUEN EL FUEGO CON CHORROS DE AGUA!!!

5.2. CONDUCTO DE EVACUACIÓN DE HUMOS

El conducto de humos supone un aspecto de importancia básica en el buen funcionamiento de la estufa y cumple principalmente dos funciones:

- Evacuar los humos y gases sin peligro fuera de la vivienda.
- Proporcionar tiro suficiente en la estufa.

El tiro afecta a la intensidad de la combustión y al rendimiento calorífico de su estufa. Un buen tiro de la chimenea necesita una regulación más reducida del aire para la combustión, mientras que un tiro escaso necesita aún más una regulación exacta del aire para la combustión. Resulta imprescindible que esté fabricado perfectamente y que sea sometido a operaciones de mantenimiento mediante puntos de inspección, para conservarlo en buen estado. (Gran parte de las reclamaciones por mal funcionamiento de los aparatos se refieren exclusivamente a un tiro inadecuado).

Debe cumplir los siguientes requisitos para el correcto funcionamiento de la estufa:

- La sección interior debe ser preferentemente circular.
- Estar térmicamente aislado en toda su longitud para evitar fenómenos de condensación (el humo se licua por choque térmico) y aun con mayor motivo si la instalación se realiza en el exterior de la vivienda.
- Si usamos conducto metálico (tubo) para la instalación por el exterior de la vivienda se debe usar obligatoriamente tubo aislado térmicamente. Igualmente, evitaremos fenómenos de condensación.
- No presentar estrangulamientos (ampliaciones o reducciones) y tener una estructura vertical con desviaciones no superiores a 45°.
- Si ya ha sido utilizado anteriormente debe estar limpio.
- Respetar los datos técnicos del manual de instrucciones.

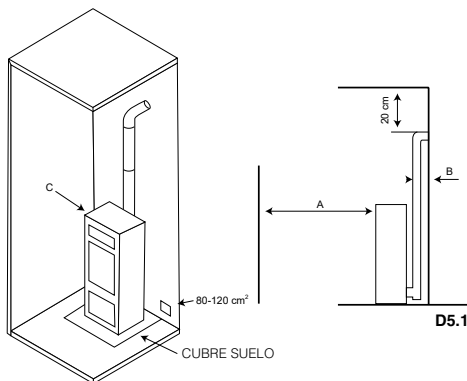

Un tiro óptimo varía entre 10 y 14 (Pascal). La medición se debe realizar siempre con el aparato caliente (rendimiento calorífico nominal). Un valor inferior (poco tiro) conlleva una mala combustión, lo que provoca depósitos de carbón y la excesiva formación de humo, pudiéndose entonces observar fugas y, lo que es peor, un aumento de la temperatura que podría provocar daños en los componentes estructurales de la estufa. Cuando la depresión supere 15 Pa será necesario reducirla instalando un regulador de tiro adicional. Para comprobar si la combustión es correcta, controlar si el humo que sale de la chimenea es transparente. Si el humo es blanco significa que el aparato no está regulado correctamente o el pellet utilizado tiene una humedad demasiado elevada. Si, en cambio, el humo es gris o negro significa que la combustión no es completa (es necesaria una mayor cantidad de aire secundario).

La conexión de la estufa se debe realizar con tubos rígidos de acero aluminado o acero inoxidable. **Está prohibido el uso de tubos flexibles metálicos o de fibrocemento porque perjudican la seguridad de la unión puesto que están sujetos a tirones o roturas, causando pérdidas de humo.**

Está prohibido y, por lo tanto, perjudica el buen funcionamiento del aparato lo siguiente: fibrocemento, acero galvanizado y superficies interiores ásperas y porosas. A continuación se muestra un ejemplo de solución:

Conducto de humos de acero AISI 316 de doble pared aislada con material resistente a 400°C. **Eficiencia 100% óptima (ver dibujo D5.2).**

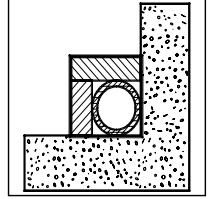

Todas las estufas que eliminan los humos producidos al exterior deben contar con su propio conducto de humo. **No utilizar nunca el mismo conducto para varios aparatos a la vez (ver dibujo D5.3).**

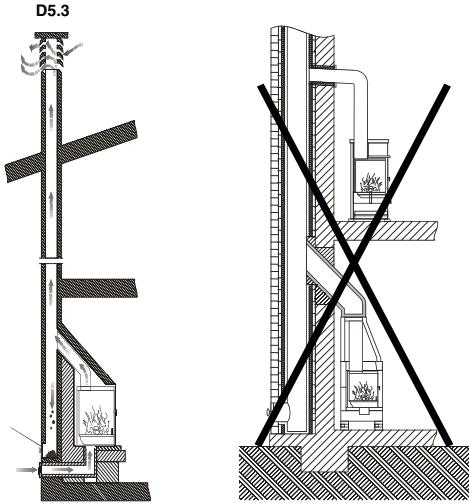

En la medida de lo posible, evitar el montaje de tramos horizontales. La longitud del tramo horizontal no será superior a 3 metros.

A la salida del tubo de escape de la estufa de pellet, debe insertarse en la instalación una "T" con tapa hermética, que permita la inspección regular o la descarga de polvo pesado. En los modelos, Trebol y Mila la "T" de registro va incluida con la estufa. El número de cambios de dirección, incluido el necesario para conectar la "T" de registro, no debe exceder de 4.

En el **dibujo D5.4** se representan los requisitos básicos para la instalación de la chimenea de la estufa:

El conducto de humo tiene que estar adecuadamente alejado de materiales inflamables o combustibles a través de un oportuno aislamiento o una cámara de aire. En el interior está prohibido que circulen tuberías de instalaciones o canales de circulación de aire. Queda prohibido también hacer aberturas móviles o fijas para la conexión de otros aparatos diferentes.

El tubo de descarga de humos debe fijarse herméticamente al aparato y puede tener una inclinación máxima de 45° para evitar depósitos excesivos de condensación producidos durante las fases iniciales de encendido y/o la formación excesiva de hollín. Además, de esta forma se evita la ralentización de los humos al salir.

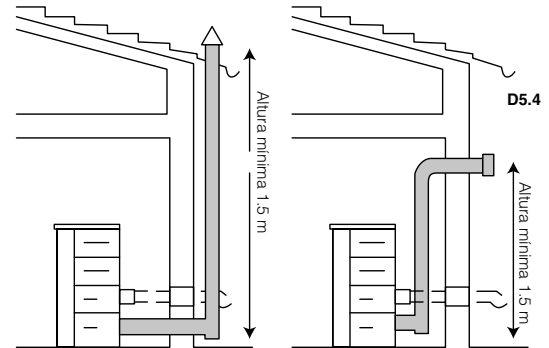

La falta de sellado de la conexión puede causar el mal funcionamiento de la estufa. El diámetro interior del tubo de conexión debe corresponder al diámetro exterior del tronco de descarga de humos de la estufa.

En el **dibujo D5.5** se puede observar los criterios a tener en cuenta a la hora de una correcta instalación.

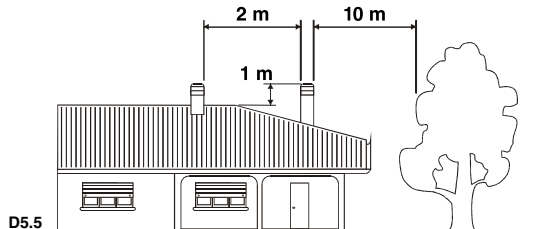
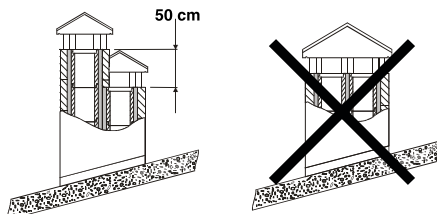

5.3. SOMBRERETE

El tiro del conducto de humos también depende de la idoneidad del sombrerete. Por lo tanto, es indispensable que si el sombrerete está construido de forma artesanal, la sección de salida sea más de dos veces la sección interior del conducto de humos. Puesto que tiene que superar, siempre, la cumbre del tejado, la chimenea deberá asegurar la descarga incluso en presencia de viento (**ver dibujo D5.6**). El sombrerete debe cumplir con los siguientes requisitos:

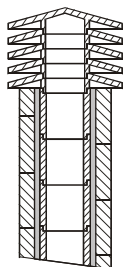

(1) Chimenea industrial de elementos prefabricados permite una excelente extracción de humos

D5.6

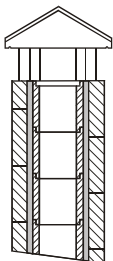

(2) Chimenea artesanal. La correcta sección de salida debe ser, como mínimo, 2 veces la sección interior del humero, ideal 2,5 veces.

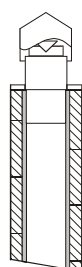

(3) Chimenea para humero de acero con cono interior deflector de humos.

- Tener una sección interior equivalente a la de la chimenea.
- Tener una sección útil de salida que sea el doble de la interior del humero.
- Estar construida de manera que impida la penetración en el humero de lluvia, nieve y cualquier cuerpo ajeno.
- Ser fácilmente accesible para las operaciones de mantenimiento y limpieza que procedan.

5.4. TOMA DE AIRE EXTERIOR

Para el buen funcionamiento de la estufa es esencial que en el lugar de instalación se introduzca suficiente aire para la combustión y la reoxigenación del mismo ambiente. Esto significa que, a través de unas aberturas que se comuniquen con el exterior, debe poder circular aire para la combustión incluso con las puertas y ventanas cerradas.

La toma de aire debe estar posicionada de manera que no pueda obstruirse. Además, debe ser comunicante con el ambiente de instalación de la estufa y estar protegida por una rejilla. La superficie mínima de esta toma de aire no debe ser inferior a 100 cm².

Cuando el flujo de aire se obtenga a través de aberturas comunicantes con ambientes adyacentes, se tendrán que evitar tomas de aire en conexión con garajes, cocinas, servicios o centrales térmicas.

La estufa cuenta con una toma de aire necesaria para la combustión en la parte posterior (40 o 50 mm de diámetro, según modelo). Es importante que esta toma no se obstruya y que se respeten las distancias recomendadas a la pared o enseres cercanos.

Se recomienda la conexión de la toma de aire primario de la estufa con el exterior aunque no es obligatorio. El material de la tubería de conexión no debe ser necesariamente metálico, puede ser cualquier otro material (PVC, aluminio, polietileno, etc.). Tenga en cuenta que por este conducto va a circular aire a temperatura ambiente del exterior. En caso de utilizar un tubo para la entrada del aire para combustión procedente del exterior, este no debe exceder los 100 cm de longitud, y no debe presentar cambios de sección ni más de un cambio de dirección (curva o codo).

Todos nuestros modelos, permiten la conexión de esta toma con tubo concéntrico (estanco), con objeto de que el aire primario se encuentre precalentado y no a la temperatura ambiente exterior.

En el **dibujo D5.7**, se representa una instalación de humos con tubo concéntrico, así como las consideraciones a tener en cuenta a la hora de llevar a cabo la instalación:

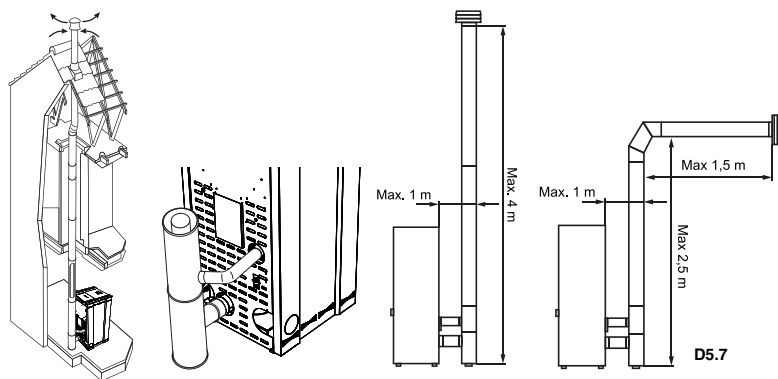

D5.7

7. SISTEMA DE VENTILACIÓN

Todos los modelos de estufas, incorporan de serie una turbina de convección, para provocar el calentamiento del ambiente. En función del modo de trabajo elegido (Manual, Automático o Soft), el usuario tiene la posibilidad de activar o desactivar el funcionamiento de la turbina principal de convección de la estufa. Desde el display, puede desactivar el funcionamiento de la turbina. De esta manera, su estufa realizará el calentamiento del ambiente a través de la propia radiación de la estufa y por la convección natural.

En caso de que se elija activar el funcionamiento de la turbina, el calentamiento del ambiente se produce igualmente por la radiación de la estufa y, en este caso, por convección forzada.

Para poder activar o desactivar el funcionamiento de la turbina, consulte el apartado de este manual 10.4.1 Menú Usuario 2: "Air".

8. SISTEMA DE CANALIZACIÓN

A continuación se detalla el funcionamiento del sistema de distribución de aire hacia otra dependencia adyacente o superior, disponible únicamente en los modelos Trebol y Mila, el modelo Minerva Slim no permite la conexión de un kit de canalización.

8.1. KIT OPCIONAL DE CANALIZACIÓN

Si adquiere un kit de canalización opcional de canalización, el diámetro de la canalización debe ser de 80 mm, y se debe respetar tanto el número de canalizaciones como la distancia máxima de canalización según las especificaciones del modelo. A mayor distancia y/o mayor número de canalizaciones, el caudal suministrado será menor. La regulación del sistema de canalización se hace a través de la propia electrónica de la estufa (Menú Usuario 2 "CAN"), pudiendo seleccionar el funcionamiento del ventilador de canalización (**ver dibujo D8.1**) en función del modo de trabajo seleccionado: Manual, Auto o Soft.

El ventilador de canalización podrá regularse tanto su activación/desactivación, así como su velocidad de funcionamiento en el modo de trabajo Manual, en modo Automático la velocidad del canalizador será acorde a la potencia de trabajo de la estufa, en cambio, en el modo Soft, el ventilador se apagará y/o puede seleccionar su velocidad. Consulte el apartado de este manual 10.4.2 Menu Usuario 2: "CAN" y 10.4.7 Menu Usuario 2: "SOFT"

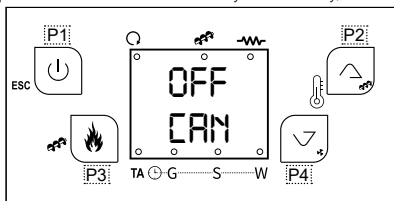

D8.1

8.2. COLOCACIÓN DEL KIT OPCIONAL DE CANALIZACIÓN

Si ha adquirido un kit opcional de canalización para los modelos Trebol y Mila, compuesto por un ventilador con plenum de acople y el cable de interconexión con la placa eléctrica, deberá tener en cuenta los siguientes pasos para su instalación (**ver dibujo D8.2**).

- En primer lugar, debe desmontar las cámaras laterales de la estufa para acceder al interior de la estufa.
- A continuación, debe posicionar el plenum y la turbina en la posición que se adjunta y proceder a su fijación posicionando y apretando los tornillos que se suministran.
- Por último, debe conectar el cable existente en la turbina, con la placa electrónica de la estufa, en el conector "A1 (pin 7 y 8)". No olvide cortar la corriente eléctrica de la estufa, antes de realizar esta conexión.

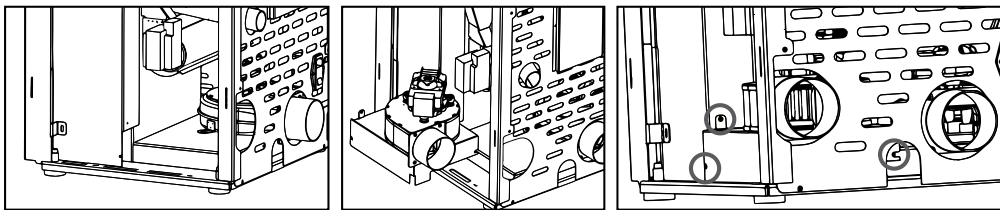

D8.2

9. MANTENIMIENTO Y CUIDADO

Las operaciones de mantenimiento garantizan que el producto funcione correctamente durante largo tiempo. Si no se realizan estas operaciones la seguridad del producto puede verse afectada.

9.1. LIMPIEZA DEL QUEMADOR

En todos los modelos, la limpieza del quemador se debe efectuar a diario (**ver dibujo D9.1**).

- Extraer el quemador y limpiar los orificios con ayuda del atizador que se suministra junto con la estufa.
- Aspirar la ceniza depositada en el alojamiento del brasero. Puede adquirir un aspirador Bronpi en el mismo distribuidor Bronpi donde compró su estufa.

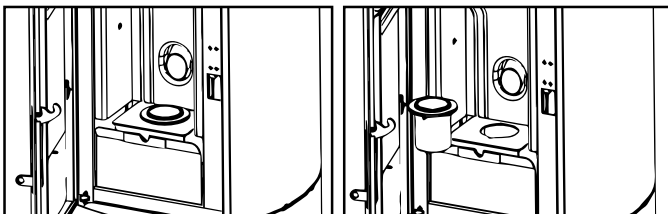

D9.1

D9.3

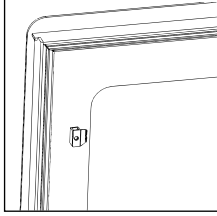

9.2. LIMPIEZA DEL CAJÓN DE CENIZAS

El cajón de cenizas se debe vaciar cuando sea necesario. La estufa no debe ponerse en funcionamiento sin el cajón de cenizas en su interior (ver dibujo D9.2)

9.3. JUNTAS DE LA PUERTA DE LA CÁMARA DE COMBUSTIÓN Y FIBRA DEL CRISTAL

Las juntas de las puertas y la fibra del cristal garantizan la hermeticidad de la estufa y, por consiguiente, el buen funcionamiento de la misma (ver dibujo D9.3).

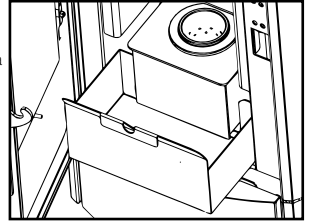

D9.2

Es necesario controlar periódicamente si están desgastadas o dañadas puesto que, en ese caso, se deberán sustituir inmediatamente. Puede adquirir cordón cerámico y fibra autoadhesiva, en el mismo distribuidor Bronpi donde compró su estufa.

Puede regular el ajuste de la puerta en función del progresivo desgaste de las juntas a través de los tornillos que encontrara en el frontal, apretando y aflojando dichos tornillos conseguirá el ajuste correcto de la puerta. (ver dibujo D9.4)

Estas operaciones deberían ser efectuadas por un técnico autorizado.

Para el correcto funcionamiento de la estufa, un servicio técnico autorizado debe proceder a su mantenimiento al menos una vez al año.

9.4. LIMPIEZA DEL CONDUCTO DE HUMOS

Cuando el pellet se quema, lentamente se producen alquitranes y otros vapores orgánicos que, en combinación con la humedad ambiente, forman la creosota (hollín). Una excesiva acumulación de hollín puede causar problemas en la descarga de humos e incluso el incendio del propio conducto de humos.

La limpieza se tiene que realizar exclusivamente cuando el aparato esté frío. De esta operación debería encargarse un deshollinador que, al mismo tiempo, puede realizar una inspección (es conveniente anotar fecha de cada limpieza y realizar un registro de las mismas).

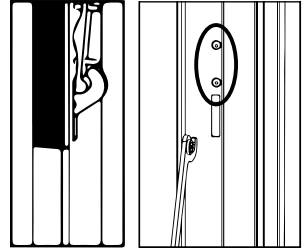

D9.4

9.5. LIMPIEZA DEL CRISTAL

IMPORTANTE: La limpieza del cristal se tiene que realizar única y exclusivamente con el aparato frío para evitar una posible explosión del mismo. Para la limpieza se deben utilizar productos específicos. Puede adquirir limpiacristales vitrocerámico en el mismo distribuidor Bronpi donde compró su estufa (ver dibujo D9.5).

ROTURA DE CRISTALES. Los cristales, debido a que son vitrocerámicos, resisten hasta un salto térmico de 750°C, por lo que no están sujetos a choques térmicos. Su rotura sólo la puede causar los choques mecánicos (choques o cierre violento de la puerta, etc.). Por lo tanto, su sustitución no está incluida en la garantía.

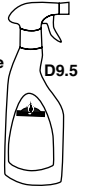

D9.5

9.6. LIMPIEZA EXTERIOR

No limpiar la superficie exterior de la estufa con agua o productos abrasivos ya que podría deteriorarse. Pasar un plumero o un paño ligeramente humedecido.

9.7. LIMPIEZA PARTE SUPERIOR DEL DEFLECTOR

En función de las horas de trabajo de la estufa, se precisa limpiar la parte superior del deflector de humos, ya que se trata de una zona de paso de los humos, y en función de la combustión, la deposición de cenizas en esta zona puede ser importante. Sería conveniente realizar la limpieza al menos 1 vez al mes.

Para limpiar el deflector, se debe de extraer dicha pieza, y aspirar las cenizas con la ayuda de un aspirador de cenizas. El deflector se apoya en la pieza trasera y piezas laterales de fundición que se encuentran en el interior de la cámara de combustión, bastará con levantarlo para poder inclinarlo en el interior de la cámara de combustión para que pueda ser extraído. (ver dibujo D9.6)

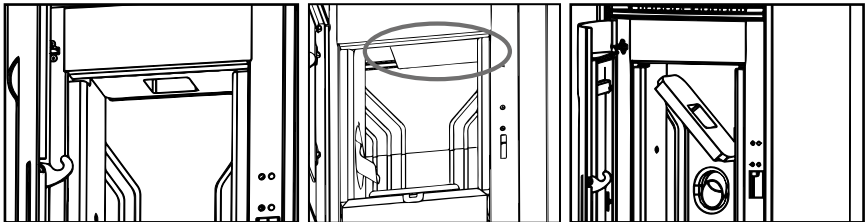

D9.6

9.8. LIMPIEZA DE REGISTROS



Para mantener la vigencia del periodo de garantía, es obligatorio que la limpieza de registros sea efectuada por un técnico autorizado, quien dejará constancia por escrito de la intervención efectuada.

Se trata de limpiar los registros de cenizas de la estufa así como la zona de paso de los humos.

En primer lugar deberá limpiar completamente el interior de la cámara de combustión limpiando las placas interiores de la estufa. Frote con un cepillo de acero las superficies con suciedad acumulada.

También es necesario limpiar la cámara de los intercambiadores de calor, pues el hollín que se acumula, dificulta la correcta circulación de los humos.

En todos los modelos, se puede acceder a la zona de intercambio de calor y por tanto a la zona de paso de los humos, extrayendo la placa trasera del interior de la cámara de combustión, para ello en primer lugar debe retirar las placas laterales aflojando los tornillos y, realizando las siguientes operaciones (**ver dibujo D9.7**):

- Limpiar las cenizas depositadas, desincrustando el hollín que se haya en la zona de paso de los humos.
- Volver a colocar las piezas y comprobar la hermeticidad del registro.

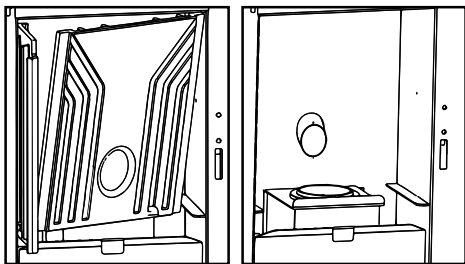

D9.7

Una vez limpia la zona superior hay que proceder a la limpieza del registro de humos situado en la parte inferior de la estufa. Para ello simplemente deberá abrir la puerta de la estufa y/o extraer completamente la cámara frontal para acceder al registro y posteriormente realizar las siguientes operaciones:

- Extraer la tapa de registro aflojando los diferentes tornillos. **Ver dibujo D9.8**
- Limpiar las cenizas depositadas en el registro, desincrustando el hollín que se haya depositado.
- Limpiar igualmente las palas y la carcasa del extractor. Retire el extractor si lo ve preciso.
- Volver a colocar las piezas y comprobar la hermeticidad del registro.

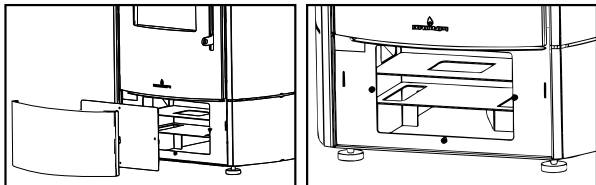

D9.8

9.9. PAROS ESTACIONALES

Si la estufa no va a ser utilizada durante un tiempo prolongado es conveniente dejar el depósito del combustible completamente vacío, así como el tornillo sinfín para evitar el apelmazamiento del combustible y realizar la limpieza de la estufa y del conducto de humos, eliminando totalmente la ceniza y demás residuos, cerrar la puerta de la estufa. La operación de limpieza del conducto de humos es recomendable realizarla al menos una vez al año.

Mientras tanto, controlar el efectivo estado de las juntas dado que, si no están perfectamente íntegras (es decir, que ya no se ajustan a la puerta), ¡no aseguran el correcto funcionamiento de la estufa! Por lo tanto, es necesario cambiarlas. En caso de humedad del ambiente donde está instalada la estufa, colocar sales absorbentes dentro de la estufa. Proteger con vaselina neutra las partes interiores si se quiere mantener sin alteraciones su aspecto estético en el tiempo.

Si lo desea puede desconectar la estufa de la red eléctrica, pero recuerde que si el tiempo de desconexión es muy prolongado cuando vuelva a conectarla, le aparecerá la hora 00:00 parpadeando, deberá por tanto, volver a ajustar los valores de fecha y hora de la estufa.

9.10. REVISIÓN DE MANTENIMIENTO

Al menos una vez al año es conveniente revisar y limpiar todos los registros de cenizas existentes en la estufa.

Su estufa dispone de un aviso de mantenimiento preventivo, establecido a las 1500 horas de funcionamiento, que le recordará la OBLIGATORIEDAD de realizar la limpieza de los registros de su estufa cuanto antes. Para llevar a cabo esta tarea deberá contactar con su instalador autorizado.

Este mensaje no es una alarma sino un recordatorio o advertencia. Por tanto le permitirá hacer uso de su estufa mientras se muestre este mensaje, pero deberá prever la limpieza inmediata de su estufa.

Tenga en cuenta que su estufa puede precisar una limpieza antes de las horas establecidas o incluso después. Esto dependerá mucho de la calidad del combustible utilizado, de la instalación de humos realizada y de la correcta regulación de la estufa adaptándola a su instalación. En la siguiente tabla (que también está adherida a su estufa en la tapa del depósito del combustible) usted puede comprobar la periodicidad de las tareas de mantenimientos y quién debe realizarla.

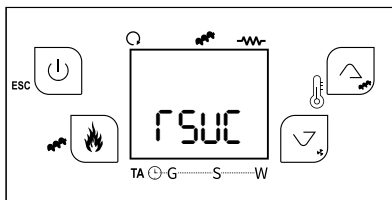

D9.9

TAREAS DE LIMPIEZA	Diaria	Semanal	Mensual	Actual	Técnico	Usuario
Retirar el quemador del compartimento (en los modelos que sea posible retirarlo) y liberar los orificios del mismo utilizando el atizador suministrado. Extraer la ceniza utilizando una aspiradora.	√					√
Aspirar la ceniza depositada en el compartimento del quemador.	√					√
Limpiar parte superior del deflector de humos			√			√
Aspirar el fondo del depósito del pellet siempre que sea necesario.		√				√
Limpiar el interior de la cámara de combustión aspirando las paredes con un aspirador adecuado.			√			√
Limpieza del motor de extracción de humos, cámara de combustión completa, depósito de pellet, sustitución completa de las juntas y nuevo siliconado donde sea necesario, conducto de humos, registros, etc.				√	√	
Revisión de todos los componentes electrónicos (placa electrónica, display...)				√	√	
Revisión de todos los componentes eléctricos (turbina tangencial, resistencia, motor extracción de humos, bomba circuladora...)				√	√	

10. FUNCIONAMIENTO DEL DISPLAY / RECEPTOR

10.1. INFORMACIÓN GENERAL DEL DISPLAY

El display muestra información sobre el funcionamiento de la estufa. Accediendo al menú se pueden obtener diferentes tipos de pantalla y ajustar la configuración disponible en función del nivel de acceso. Dependiendo del modo de funcionamiento, la visualización puede tomar diferentes significados dependiendo de la posición en la pantalla.

En el **dibujo D10.2** se describe la disposición de los mensajes en la fase de programación o configuración de los parámetros de funcionamiento. En particular:

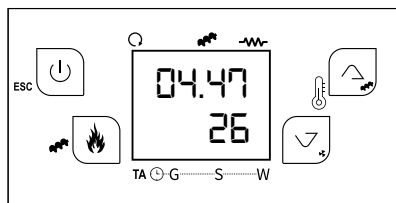

D10.1

1. La zona de la pantalla "D1" visualiza el horario, estado de funcionamiento, error, menú, submenú, valores introducidos.
2. La zona de la pantalla "D2" visualiza la potencia.
3. La zona de la pantalla "D3" visualiza el separador.
4. La zona de la pantalla "D4" visualiza la temperatura principal y el valor introducido.

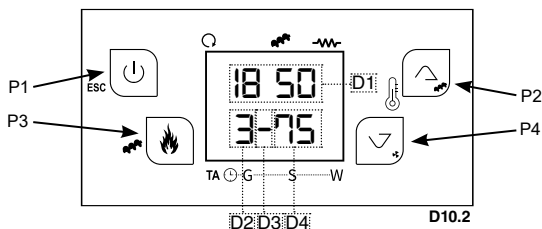

D10.2

10.2. FUNCIONES DE LAS TECLAS DEL DISPLAY / RECEPTOR

En la siguiente tabla, aparece el significado de cada una de las teclas del display, así como su función, dependiendo de que su pulsación sea prolongada o de click

TECLA	FUNCIÓN	
	CLIC	PULSACIÓN PROLONGADA
P1	Visualizaciones / Salida menú	Encendido / Apagado / Reset Bloqueo
P2	Modificación termostato (+) / Incremento datos	Corrección carga de pellets
P3	Modificación potencia combustión / Almacenamiento datos	Carga manual de pellets
P4	Modificación termostato (-) / Decremento datos	Corrección Ventilador de humos

A continuación se muestran el significado de los diferentes leds que puede visualizar en el display de su estufa. La iluminación de dichos led señala la activación del dispositivo correspondiente de acuerdo a la siguiente lista:

LED	FUNCIÓN		
L1		Led On: ventilador calefacción activado	
L2		Led On: sinfín activado	
L3		Led On: resistencia de encendido activada	
L4		Led On: temperatura termostato alcanzada	
L5		S	Led On: programación diaria
L6		G	Led On: programación semanal
L7		W	Led On: programación fin de semana

10.3. MENÚ USUARIO 1

10.3.1. ESTADO ESTUFA

Con la estufa encendida, pulsando la tecla P1 del display, podemos acceder a las siguientes visualizaciones, que nos dan una información de carácter técnico del funcionamiento de la estufa. En el display inferior, observaremos la visualización (tA, tF, FL, UF, etc.) y en el display superior el valor de cada visualización (°C, rpm, seg, etc.).

VISUALIZACIÓN	VALOR
tA	Temperatura ambiente de la base (°C)
tF	Temperatura de humos (°C)
FL	Velocidad flujo de aire primario (cm/seg)
UF	Velocidad extractor humos (rpm)
Co	Tiempo activación del sinfín (seg)
St	Tiempo restante para el mantenimiento (h)
FC	Código y versión de firmware

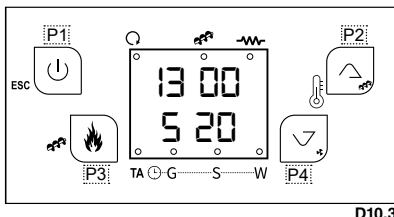

D10.3

10.3.2. REGULACIÓN DE LA POTENCIA DE LA ESTUFA

Pulse con un simple clic la tecla P3, el display D2 comenzará a parpadear. A través de los siguientes clic en la tecla P3, usted puede modificar la potencia de la estufa, según los valores de los que se dispone: potencia 1, 2, 3, 4, 5 ó A (= combustión automática) (Ver dibujo D10.3). Después de 5 segundos el nuevo valor estará almacenado y el display volverá a la visualización normal.

NOTA. Si activa el modo Soft, esta regulación no está disponible.

10.3.3. CARGA MANUAL DE PELLET

En el caso de que la estufa, durante su funcionamiento se quede sin combustible, para evitar una anomalía en el próximo encendido, es posible con la estufa apagada y fría así como con la puerta cerrada, efectuar una pre-carga de pellet durante un tiempo máximo de 300 segundos, para cargar el sinfín. Para iniciar la carga realice una pulsación larga sobre la tecla P3. En el display inferior se visualiza "LoAd", en el superior los segundos de carga transcurridos. Para interrumpir la carga, bastará con pulsar cualquier tecla.

No olvide antes de proceder al nuevo encendido de la estufa, vaciar totalmente el quemador de pellet, para evitar así una situación de peligro. (Ver dibujo D10.4)

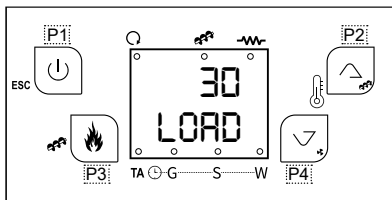

D10.4

10.3.4. CORRECCION CARGA DE PELLETS

Se accede pulsando prolongadamente la tecla P2 y a continuación dentro del proceso volver a pulsar prolongadamente la tecla P2 para poder acceder a la modalidad de modificación. En el display inferior se visualiza "PelL" y en el superior el valor configurado. Con las teclas P2 y P4, usted podrá incrementar o disminuir el valor configurado. El valor configurado de fábrica es 0 y el intervalo oscila entre -7 ... 0 ... +7. Tenga en cuenta que cada valor numérico que modifique, equivale a modificar porcentualmente para todas las potencias un 2% del valor de tiempo de carga (en segundos) asignado al motor sinfín. Después de 5 segundos el nuevo valor estará almacenado y el display volverá a la visualización normal.

Tenga en cuenta que mayor carga de pellet, implica mayor potencia térmica de la estufa y por tanto mayor consumo de combustible. En el caso de que observe que la estufa no quema bien o la mezcla aire/combustible no es la adecuada, intente modificar la carga de combustible. (Ver dibujo D10.5)

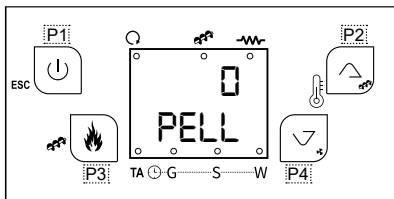

D10.5

10.3.5. CORRECCIÓN VELOCIDAD EXTRACTOR HUMOS

Se accede pulsando prolongadamente la tecla P4 y a continuación dentro del proceso volver a pulsar prolongadamente la tecla P4 para poder acceder a la modalidad de modificación. En el display inferior se visualiza "UEnt" y en el superior el valor configurado. Con las teclas P2 y P4, usted podrá incrementar o disminuir el valor configurado. El valor configurado de fábrica es 0 y el intervalo oscila entre -7 ... 0 ... +7. Tenga en cuenta que cada valor numérico que modifique, equivale a modificar porcentualmente para todas las potencias un 5% del valor de velocidad (en rpm) asignado al extractor de humos. Después de 5 segundos el nuevo valor estará almacenado y el display volverá a la visualización normal.

Tenga en cuenta que mayor velocidad de extractor de humos, implica mayor capacidad de expulsar los humos, pero también mayor aportación de aire a la cámara de combustión (llama más grande). En el caso de que observe que la estufa no quema bien o la mezcla aire/combustible no es la adecuada, intente modificar la velocidad del extractor de humos. (Ver dibujo D10.6)

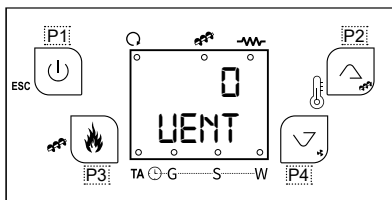

D10.6

10.3.6. REGULACIÓN DE LA TEMPERATURA AMBIENTE

Pulse con un simple clic la tecla P2 ó P4, el display D4 comenzará a parpadear. A través de los siguientes clics en las teclas P2 ó P4, usted puede seleccionar la temperatura a la que quiere que la estufa, ponga su estancia, es decir, la temperatura de consigna que usted desee alcanzar. Después de 5 segundos el nuevo valor estará almacenado y el display volverá a la visualización normal. (Ver dibujo D10.7)

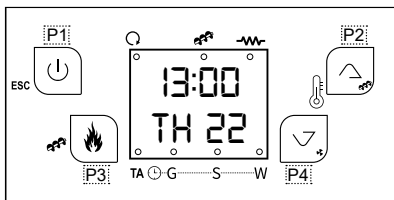

D10.7

La siguiente tabla describe brevemente la estructura del menú de usuario 2. El cual se accede presionando simultáneamente las teclas P3 y P4 durante 3 segundos.

MENÚ	SUBMENÚ
01 - Air	Regular potencia ventilador principal canalizables
02 - Can	Regular potencia ventilador canalización
03 - Cron	Programación horaria
04 - oroL	Establecer fecha y hora
00 - TELE	Radiocontrol (no tiene utilidad)
05 - AuPo	Potencia automática
06 - LoAd	Carga manual de pellet
07 - SoFt	Modo soft (potencia mínima)
08 - TPAr	** Solo para personal técnico

10.4.1 REGULACION POTENCIA VENTILADOR PRINCIPAL

NOTA: Esta opción no esta disponible en el modelo Minerva Slim.

Se accede pulsando simultáneamente durante 3 segundos las teclas P3 y P4. Posteriormente hay que pulsar la tecla P2 hasta que en el display D1 aparezca la palabra "Air", a continuación, deberá confirmar el submenú con la tecla P3. Pulsar nuevamente la tecla P3 para entrar en modificación. El valor seleccionado (1, 2, 3, 4, 5 o auto) parpadea. Modifique el valor con las teclas P2 y P4. Pulse la tecla P3 para pasar a modificar los demás parámetros y vuelva a pulsar P3 para almacenar el valor configurado. (Ver dibujo D10.8). Si elige las velocidades del 1 al 5, la velocidad del ventilador principal será siempre la que usted haya elegido (1 velocidad mínima y 5 velocidad máxima), es decir, expulsará el mismo caudal de aire caliente por el frontal independientemente de la potencia de trabajo de la estufa, en cambio, en la selección auto, la velocidad del ventilador se regulará automáticamente acorde a la potencia de trabajo de la estufa. Si desea desactivar el funcionamiento del ventilador principal (frontal) deberá elegir la opción OFF. En las potencias de trabajo 4 y 5 aunque se tenga seleccionada en modo OFF, el ventilador por seguridad se activará automáticamente cuando la estufa alcance una temperatura fijada por Bronpi Calefacción.

NOTA: Si activa el modo Soft, esta regulación está disponible, pero no hace efecto.

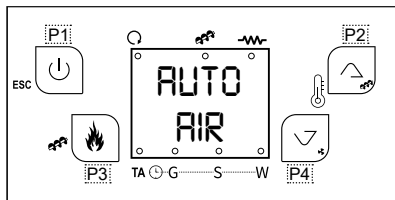

D10.8

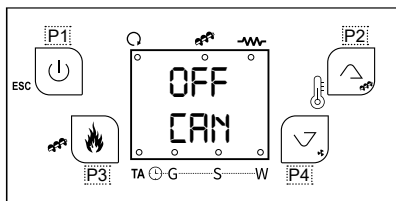

D10.9

automáticamente acorde a la potencia de trabajo de la estufa. Si desea desactivar el funcionamiento del canalizador deberá elegir la opción OFF. **NOTA:** Si activa el modo Soft, esta regulación sí está disponible. Si se elige la opción AUTO el canalizado se apagará, en cambio si elige 1,2,3,4 o 5 funcionará a la velocidad deseada.

10.4.2 REGULACION POTENCIA VENTILADOR CANALIZACION

Se accede pulsando simultáneamente durante 3 segundos las teclas P3 y P4. Posteriormente hay que pulsar la tecla P2 hasta que en el display D1 aparezca la palabra "Can", a continuación, deberá confirmar el submenú con la tecla P3. Pulsar nuevamente la tecla P3 para entrar en modificación. El valor seleccionado (OFF, 1, 2, 3, 4, 5 o auto) parpadea. Modifique el valor con las teclas P2 y P4. Pulse la tecla P3 para pasar a modificar los demás parámetros y vuelva a pulsar P3 para almacenar el valor configurado. (Ver dibujo D10.9). Si elige las velocidades del 1 al 5, la velocidad del ventilador de canalización será siempre la que usted haya elegido (1 velocidad mínima y 5 velocidad máxima), es decir, expulsará el mismo caudal de aire caliente por la canalización independientemente de la potencia de trabajo de la estufa, en cambio, en la selección auto, la velocidad del ventilador de canalización se regulará automáticamente acorde a la potencia de trabajo de la estufa. Si desea desactivar el funcionamiento del canalizador deberá elegir la opción OFF. **NOTA:** Si activa el modo Soft, esta regulación sí está disponible. Si se elige la opción AUTO el canalizado se apagará, en cambio si elige 1,2,3,4 o 5 funcionará a la velocidad deseada.

10.4.3 INTRODUCCIÓN DE FECHA Y HORA

Se accede pulsando simultáneamente durante 3 segundos las teclas P3 y P4. Posteriormente hay que pulsar la tecla P2 hasta que en el display D1 aparezca la palabra "oroL", a continuación deberá confirmar el submenú con la tecla P3. Pulsar nuevamente la tecla P3 para entrar en modificación. El valor seleccionado (horas, minutos, día, etc) parpadea. Modifique el valor con las teclas P2 y P4. Pulse la tecla P3 para pasar a modificar los demás parámetros y vuelva a pulsar P3 para almacenar el valor configurado. (Ver dibujo D10.10)

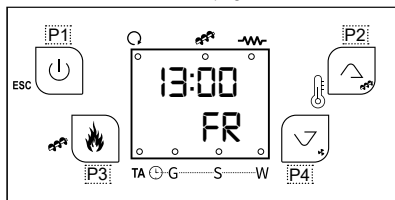

D10.10

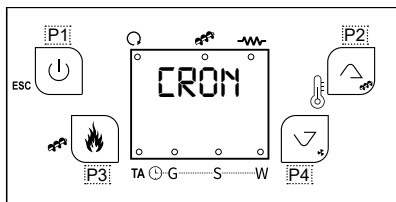

D10.11

10.4.4 PROGRAMACION DE LA ESTUFA

Este menú sirve para imponer la programación de las franjas horarias de Encendido/ Apagado del sistema. Se accede pulsando simultáneamente durante 3 segundos las teclas P3 y P4. Posteriormente hay que pulsar la tecla P2 hasta que en el display D1 aparezca la palabra "Cron", a continuación deberá confirmar el submenú con la tecla P3.

Está formado por dos submenús:

- **Menú Habilitación Crono**

En el display aparece la palabra "ModE". Este menú permite seleccionar la modalidad de funcionamiento del crono termostato y activarla. Solamente puede elegir una modalidad de programación. Debe confirmar la modalidad elegida con la tecla P3.

MODALIDAD	LED
Gior: Programación Diaria	
SEtt: Programación Semanal	
FiSE: Programación Fin de Semana	
OFF: Deshabilita todas las programaciones	

- **Menú Programación Franjas Horarias**

En el display aparece la palabra "ProG". Está formado por 3 submenús correspondientes a las 3 modalidades de programación permitidas:

- Diaria: Permite configurar 3 programaciones para cada día de la semana.
- Semanal: Permite configurar 3 programaciones al día, iguales para cada día de la semana.
- Fin de Semana: Permite configurar 3 programaciones al día diferenciando entre la programación de lunes a viernes y la de los sábados y domingos.

VISUALIZACIONES	DISPLAY
Modalidad Diaria: El día de la semana	M o
Modalidad Semanal: Lunes-Domingo	M S
Modalidad fin de semana: Lunes-Viernes Sábado-Domingo	M F S S
Para el horario de On se enciende el segmento en la parte baja del display D2	--- 1' M o
Para el horario de Off se enciende el segmento en la parte alta del display D2	--- 1' M o

Para cada programación se tiene que configurar el horario de ON y el horario de OFF. Los pasos a seguir serían los siguientes:

- 1) Desplácese por el menú con las teclas P2 y P4 hasta llegar al submenú deseado y pulse la tecla P3 para acceder al elegido

Diaria / Fin de Semana

- 2) Pulse las teclas P2 para seleccionar a los tres posibles horarios de encendido y apagado, tenga en cuenta que la primera hora de encendido está simbolizada por un 1', mientras que la primera hora de apagado por 1', por su parte la segunda y tercera hora de encendido se simboliza por 2' y 3' respectivamente, mientras que las horas de apagado serían 2' y 3'

Para modificar el valor seleccionado (horas o minutos) debe pulsar la tecla P1 durante más de 3 segundos, trascurrido este tiempo aparece la hora 00:00 y para poder modificar el valor deberá pulsar la tecla P3 y con los dígitos parpadeando si se pulsa las teclas P2 y P4 establecemos la hora seleccionada, para entrar en modificación de los minutos, deberá pulsar P3. No olvide pulsar finalmente la tecla P3, para almacenar el valor configurado.

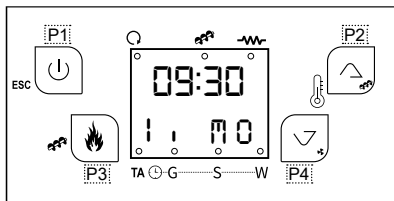

D10.12

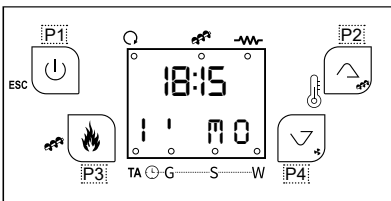

D10.13

- 3) Repita el paso anterior para ir seleccionando los distintos intervalos horarios de encendido y apagado, así como para el resto de los días de la semana. En el ejemplo se muestra un segundo encendido a las 10:15 del sábado y un segundo apagado a las 20:30 del mismo día.

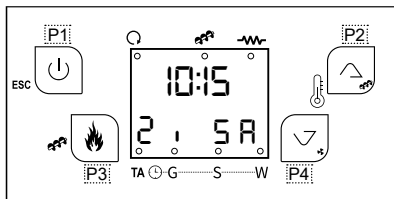

D10.14

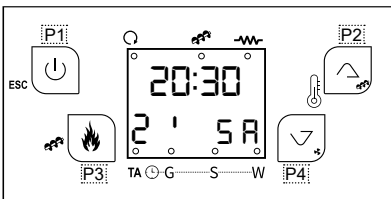

D10.15

NOTA: Para cada franja de programación se pueden modificar los minutos con intervalos de cuartos de hora (ejemplo: 20.00, 20.15, 20.45). Sólo configurando en las horas el valor 23 se podrán incrementar los minutos desde el valor 45 al valor 59 para conseguir el encendido entre dos días.

Programación entre dos días:

Configure para una franja de programación de un día de la semana el horario de OFF en las 23:59. Configure para una franja de programación del día de la semana siguiente el horario de ON en las 00:00.

Por ejemplo, si deseamos realizar un encendido el lunes a las 22:00 y que se apague el martes a las 07:00 de la mañana, tendríamos que realizar la siguiente programación:

- Paso 1:

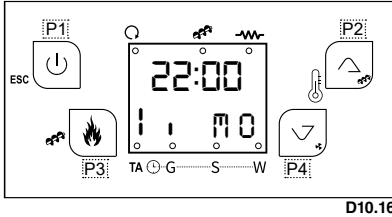

D10.16

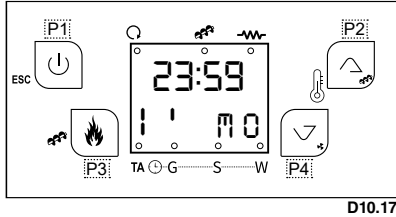

D10.17

-Paso 2:

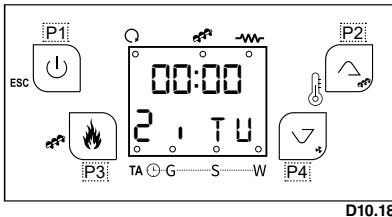

D10.18

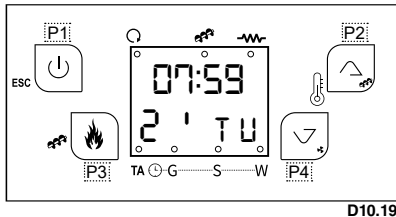

D10.19

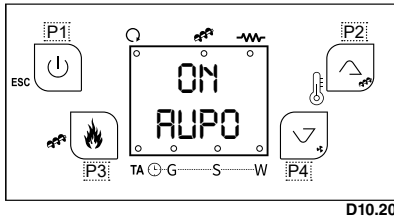

D10.20

10.4.5 POTENCIA AUTOMÁTICA

Se accede pulsando simultáneamente durante 3 segundos las teclas P3 y P4. Posteriormente hay que pulsar la tecla P2 hasta que en el display D1 aparezca la palabra "AUPO", a continuación, deberá confirmar el submenú con la tecla P3. Pulsar nuevamente la tecla P3 para entrar en modificación. El valor seleccionado (OFF/ON) parpadea. Modifique el valor con las teclas P2 y P4, y vuelva a pulsar P3 para almacenar el valor configurado. (Ver dibujo D10.20). Si elige la opción ON, permite configurar la la potencia de combustión en modo solamente automático, en cambio con el valor en OFF, puede elegir los 5 niveles de potencia de la estufa.

10.4.6 CARGA MANUAL DE PELLET

En el caso de que la estufa, durante su funcionamiento se quede sin combustible, para evitar una anomalía en el próximo encendido, es posible con la estufa apagada y fría, así como con la puerta cerrada, efectuar una precarga de pellet durante un tiempo máximo de 300 segundos, para cargar el sinfín.

Se accede pulsando simultáneamente durante 3 segundos las teclas P3 y P4.

Posteriormente hay que pulsar la tecla P2 hasta que en el display D1 aparezca la palabra "LOAD", a continuación, deberá confirmar el submenú con la tecla P3.

Pulsar nuevamente la tecla P3 para empezar un contador de 300 segundos. Para interrumpir la carga, bastará con pulsar cualquier tecla.

No olvide antes de proceder al nuevo encendido de la estufa, vaciar totalmente el quemador de pellet, para evitar así una situación de peligro. (Ver dibujo D10.21)

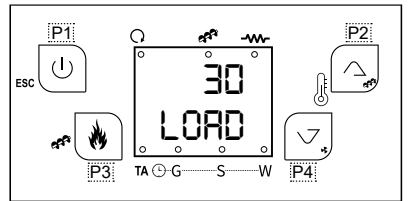

D10.21

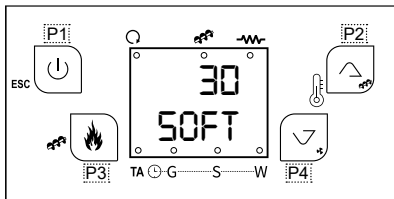

D10.22

10.4.7 MODO SOFT

Se accede pulsando simultáneamente durante 3 segundos las teclas P3 y P4.

Posteriormente hay que pulsar la tecla P2 hasta que en el display D1 aparezca la palabra "SOFT", a continuación, deberá confirmar el submenú con la tecla P3.

Pulsar nuevamente la tecla P3 para entrar en modificación. El valor seleccionado (OFF/ON) parpadea. Modifique el valor con las teclas P2 y P4, y vuelva a pulsar P3 para almacenar el valor configurado. (Ver dibujo D10.22). Si elige la opción ON, la estufa se pone en potencia 1 de trabajo (potencia mínima), y el ventilador principal detiene su funcionamiento. En este modo de trabajo, es muy posible que la estufa no alcance la temperatura ambiente seleccionada, pues trabajará a potencia mínima.

En cambio, el canalizado si está en AUTO se apagará pero si elige 1,2,3,4 o 5 funcionará a la velocidad deseada.

10.4.8 MENU TECNICO

Este menú está protegido por contraseña, está reservado para personal técnico con experiencia específica sobre el producto. Cambiar los parámetros de la estufa puede causar la pérdida de la garantía además de graves daños a los equipos, a las personas y al medio ambiente. Por ello, Bronpi Calefacción s.l. no asume ninguna responsabilidad, si los parámetros han sido modificados por personal no autorizado. (Ver dibujo D10.23).

10.5. MODALIDAD USUARIO

A continuación se describe el funcionamiento normal del display/receptor instalado en la estufa de aire con referencia a las funciones disponibles. Antes del encendido, el display de la estufa se encuentra según se indica en el dibujo D10.24. Donde se visualiza sólo la temperatura de la estancia y la hora actual.

10.5.1. ENCENDIDO DE LA ESTUFA

Para encender la estufa bastará con pulsar la tecla P1 durante unos segundos. En un primer momento, la estufa hace un chequeo inicial y a continuación inicia el proceso de encendido, observaremos como se va alternando la pantalla inicial con otras pantallas que indican los diferentes pasos del proceso de encendido (2, 3 y 5). (Ver dibujos D10.25, D10.26, D10.27 y D10.28)

La duración máxima de la fase de encendido es de 20 minutos. Si transcurrido este tiempo no ha aparecido llama visible, automáticamente, la estufa entrará en estado de alarma y en el display aparecerá la alarma "Er12".

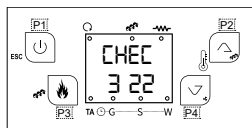

D10.25

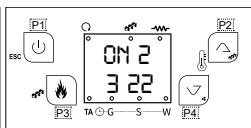

D10.26

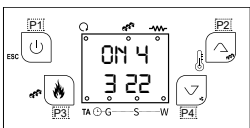

D10.27

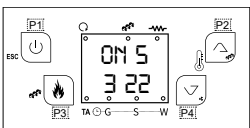

D10.28

10.5.2. ESTUFA EN FUNCIONAMIENTO

Una vez alcanzada una cierta temperatura de humos se pondrá en funcionamiento el ventilador de aire caliente. Finalizada correctamente la fase de encendido de la estufa, ésta pasa al modo "Trabajo" que representa el modo normal de funcionamiento.

El display muestra la hora, la potencia de trabajo y la temperatura ambiente de la estancia. (Ver dibujo D10.29)

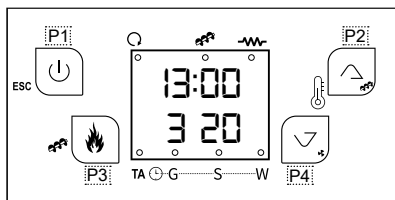

D10.29

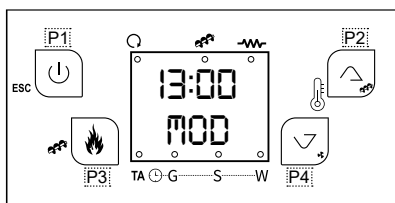

D10.30

10.5.3. LA TEMPERATURA AMBIENTE ALCANZA LA TEMPERATURA FIJADA POR EL USUARIO

Cuando la temperatura ambiente (de la estancia) alcanza el valor fijado por el usuario o la temperatura de humos alcanza un valor demasiado elevado, la estufa automáticamente pasa a funcionar a una potencia inferior a la impuesta. Es decir, la estufa modula. (Ver dibujo D10.30)

Durante el funcionamiento normal de la estufa, se producen limpiezas automáticas del quemador en intervalos de tiempo establecido por Bronpi.

Esta limpieza dura unos segundos y consiste en limpiar los restos de pellet que están depositados en el quemador, para así facilitar el buen funcionamiento de la estufa, cuando esto ocurre, en el display se visualiza la siguiente pantalla. (Ver dibujo D10.31)

10.5.5. APAGADO DE LA ESTUFA

Para apagar la estufa, simplemente hay que pulsar la tecla P1 durante unos segundos. Una vez apagada la estufa comienza la fase de limpieza final, en la que el alimentador de pellet se detiene y el extractor de humos y el ventilador tangencial funcionarán a máxima velocidad. Dicha fase de limpieza no finalizará hasta que la estufa no haya alcanzado la temperatura de enfriamiento adecuada. Mientras esto ocurre, usted observará la alternación de las siguientes pantallas: (Ver dibujos D10.32 y D10.33)

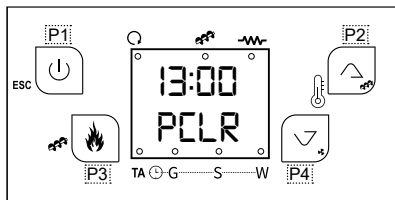

D10.31

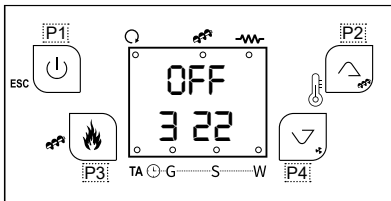

D10.32

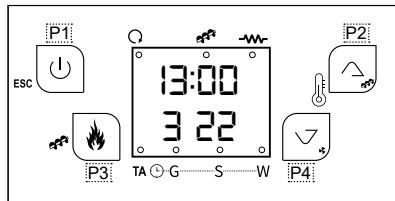

D10.33

10.5.6. REENCENDIDO DE LA ESTUFA

Una vez apagada la estufa, no será posible volverla a encender hasta que haya transcurrido un tiempo de seguridad y la estufa se haya enfriado lo suficiente. Si intenta encender la estufa sin haberse enfriado, aparecerá en el display lo que se muestra en el **dibujo D10.27**, pero la estufa no se pone en marcha hasta que se enfría lo suficiente. A continuación, volverá a ponerse en funcionamiento, haciendo un encendido normal.

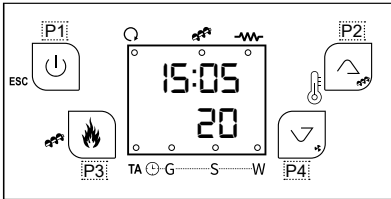

D10.35

10.5.7. ESTUFA APAGADA

En el **dibujo D10.35** aparece la información del display cuando la estufa se encuentra apagada.

10.5.8. ESTUFA EN ALARMA

Cuando la estufa entra en estado de alarma, en el display observará la alternación de las siguientes pantallas. (Ver dibujos **D10.29** y **D10.30**)

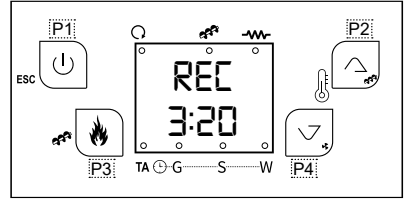

D10.34

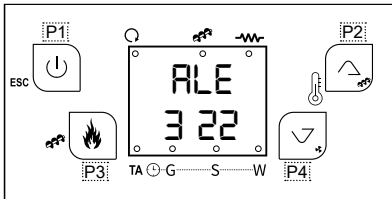

D10.36

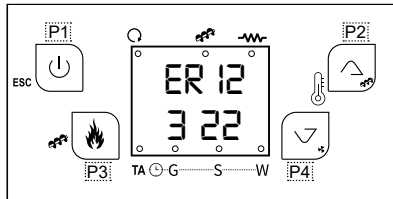

D10.37

11. KIT WIFI INTEGRADO

Los modelos de estufa Trebol y Mila que usted adquirió, poseen un módulo wifi integrado ubicado en la parte trasera de la estufa, a través de la aplicación 4HEAT permite monitorizar y gestionar a distancia los productos que funcionan con pellet de Bronpi Calefacción con un smartphone, siempre que haya conexión a internet.

En cambio, para el modelo Minerva Slim no incluye de serie el wifi integrado, pero puede adquirir opcionalmente el módulo externo KIT-WIFI2

En ambos casos, las funciones principales de la aplicación son:

- Encendido y apagado de la estufa.
- Comprobación del estado de la estufa en tiempo real.
- Ajuste de la potencia de trabajo. (solo si su Smartphone está conectado a la misma red wifi que el módulo 4HEAT)
- Ajuste de la temperatura del agua (aparatos Hydro) o del aire (aparatos aire).
- Programación del cronotermostato.
- Temperatura real detectada por la estufa.
- Elegir idioma.



D11.1

11.1 CONEXIÓN

Para la conexión del módulo, debe seguir los siguientes pasos:

- 1.- Instalar en su teléfono móvil la aplicación 4HEAT que se la puede descargar directamente desde los servidores PLAY STORE o APPLE STORE, según su Smartphone. Seleccionando el idioma deseado.
- 2.- Registrarse en la aplicación 4HEAT con un correo electrónico y contraseña personal. Pulse la techa "Salta" si quiere crear la cuenta en otro momento.
- 3.- Clicar sobre el botón "AÑADIR 4HEAT" y presionar el botón de "CONFIGURACIÓN" en el modulo situado en la trasera de la estufa:
- 4.- Conectar el Smartphone a la red "WIFI 4HEAT". Y presionar "CONTINUAR".

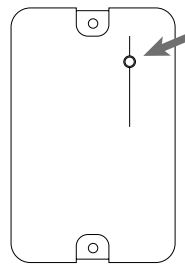

D11.2

Nota: En dispositivos Apple entre en Ajustes→Wifi; para buscar la red Wi-Fi_4HEAT.

En dispositivos Android entre en Ajustes→ajuste-wifi. ; para buscar la red Wi-Fi_4HEAT.

- 5.- A continuación debe abandonar la red Wi-Fi_4HEAT y seleccionar la red wifi de su vivienda para que el modulo se pueda conectar a la misma. Introducir un password (clave de acceso) de la red que usted posea y presionar "OK".



D11.3



D11.4

- 6.- Generar el PIN que desee para acceder a la aplicación 4HEAT, así como nombrar al modulo con el nombre que desee y pueda identificarlo, por ejemplo: CASA, SALON, COCINA, CASA DE LA MONTAÑA, etc y pulse "continuar"

En caso de que la conexión se haga de manera satisfactoria, se observará la siguiente pantalla y en el modulo los leds A, B y C, permanecerán fijos:

Para terminar la configuración pulse "OK" y posteriormente cierre y abra la aplicación.

A partir de este momento, puede gestionar el funcionamiento de su estufa o caldera a distancia desde su Smartphone a través de una red wifi.

En caso de no conseguir una correcta conexión, deberá pulsar durante 8 segundos el botón de configuración E y reiniciar la APP y repetir los pasos anteriores. Si el error persiste, pulse la tecla de reset (D) del modulo.



D11.5

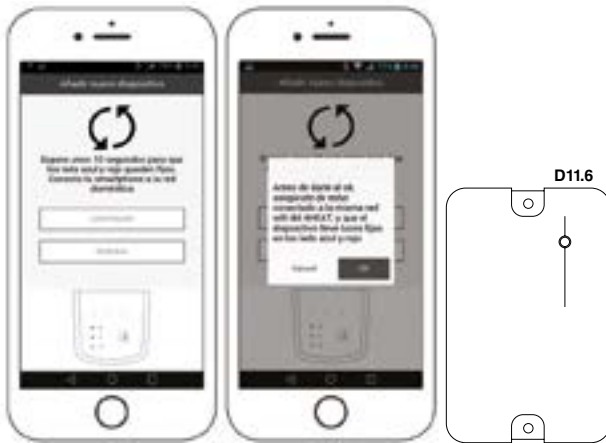

11.2. FUNCIONAMIENTO DE LA APLICACIÓN

11.2.1. PÁGINA PRINCIPAL

En la página principal de la APP, se muestra una lista de dispositivos configurados, nombre y la temperatura principal de cada unidad y su estado. Significado de los LEDs que aparecen al lado de cada estufa:

- Rojo: estufa apagada
- Verde: estufa encendida
- Amarillo: estufa bloqueada debido a un error
- Gris: estufa no conectada

El botón de ajustes le permite acceder al menú del modulo 4HEAT conectado a la estufa.

11.2.2. MI 4HEAT

Muestra las credenciales del dispositivo configurado en su APP. Mediante el botón enviar es posible mandar via mail o a través de mensaje de los datos relacionados de cada 4HEAT a otro usuario, para así poder compartir la gestión de la estufa.

11.2.3. AJUSTES DE LA APP

Permite realizar ajustes de la APP:

- Administración de la cuenta: menú para crear una nueva cuenta o iniciar/cerrar sesión.

- Restaurar APP: menú para resetear la APP y que vuelva a los ajustes por defecto.
- Gestión de las notificaciones: menú para activar las tanto las notificaciones push como las de mail.
- Cambiar idioma: menú seleccionar el idioma deseado.
- Información de la APP: menú para visualizar la versión del software de la APP

11.2.4. CONFIGURACIÓN DE LA APLICACIÓN 4HEAT

Para acceder a este menú, debe deslizar la pantalla principal de derecha a izquierda, pulsando sobre línea del dispositivo configurado y pulsar sobre . Este menú le permite realizar los siguientes ajustes:

- Nombre del dispositivo: modificar el nombre asociado a la unidad 4HEAT.
- Icono: modificar la visualización del icono de la unidad en la página principal.
- Activación de asistencia a distancia: Esta opción no está habilitada en su dispositivo.
- Complemento (widget): para personalizar los complementos gráficos que aparecen en el menú de gestión de 4HEAT.



D11.7

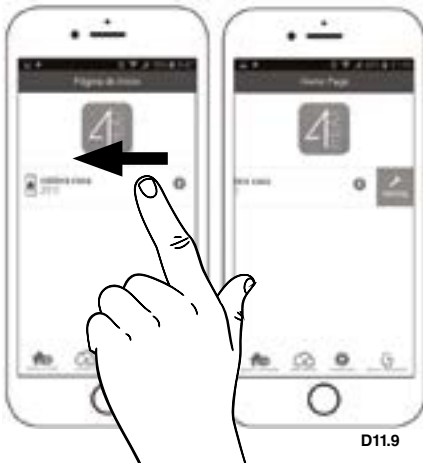

D11.9



D11.8

- Eliminar Dispositivo: para eliminar un dispositivo previamente configurado.
- Cambio/alterar Tiempo: para insertar manualmente tanto la latitud como la longitud del lugar donde el modulo 4HEAT esté instalado.
- Info: Para visualizar el código del producto relacionado con la tarjeta de control de TiEmme y revisar la versión Fw del modulo 4HEAT.

11.2.5. GESTIÓN DEL MODULO 4HEAT

Para acceder a la pantalla principal del módulo, bastará con pulsar sobre la línea del dispositivo configurado.

La página principal de la gestión del modulo 4HEAT le permite:

- Visualizar el estado de funcionamiento y cualquier posible error.
- Ver la temperatura principal.
- Modificar y ver el termostato principal.
- Ver los diferentes complementos gráficos del sistema.
- Encender/Apagar la estufa mediante el botón de encendido/apagado.
- Visualizar el led parpadeante el cual indica el estado de la sincronización con el sistema

IMPORTANTE Para poder modificar la temperatura de la estufa, es preciso que el candado de la parte superior izquierda esté en verde. Para habilitarlo es preciso mantenerlo pulsado.



D11.10



D11.11

11.2.6. PANTALLA DE LA FUNCIÓN PROGRAMACIÓN

Se accede pulsando el icono .

En la pantalla de la función cronometro el usuario puede fijar la hora de encendido de la estufa. El usuario podrá seleccionar entre 3 tipos diferentes de programación.

- Semanal: ajuste de lunes a domingo.
- Diaria: ajuste de cada día.
- De fin de semana: ajuste de lunes a viernes y de sábado a domingo.

Solo se podrá elegir una de las opciones.

Para cada programa el usuario podrá seleccionar hasta 3 diferentes intervalos temporales. Para eliminar las franjas horarias seleccionadas bastara con deslizar el dedo sobre la que queramos quitar.

Cada vez que se actualice esta función el usuario deberá presionar el botón Guardar el cual aparecerá en la parte de debajo de la pantalla.

11.2.7. PANTALLA DE GRÁFICOS

Se accede pulsando el icono .

En la pantalla de gráficos será posible visualizar algunos valores registrados en el servidor por el modulo 4HEAT.

Tendrá a su disposición 2 visualizaciones:

- Diario: La representación grafica de ciertos valores durante el día. Sera posible seleccionar la fecha y el intervalo de tiempo 00.00 – 12.00 o 12.00 – 00.00. Para mejorar la manera de verlos será posible seleccionar/borrar las diferentes variables gráficas (Por ejemplo: el estado de funcionamiento, Bloque, etc...)
- Franja horaria: La representación gráfica de las horas de funcionamiento durante la semana seleccionada.
- En la visualización diaria, los datos permanecen en la memoria de semana en semana, mientras que en la visualización de la franja horaria, los datos permanecen en la memoria de año en año.

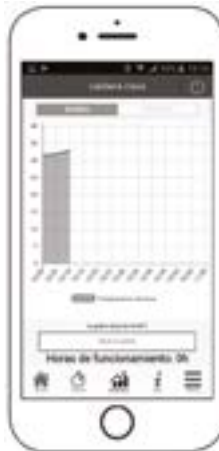

D11.12



D11.13

11.2.8. PANTALLA DE INFORMACIÓN

Se accede pulsando el icono .

En la pantalla de información será posible visualizar todos los valores registrados en la placa de control.

11.2.9. PANTALLA DEL MENÚ

Se accede pulsando el icono .

La pantalla del menú da acceso a:

- Gestión de la potencia: El usuario tendrá acceso a este menú siempre y cuando su Smartphone esté conectado a la misma red WIFI que el módulo 4HEAT. Permite cambiar la potencia de calefacción y/o combustión.
- Gestión del Termostato: Los valores del termostato principal podrán ser modificados.

12 ALARMAS

En el caso de que exista una anomalía de funcionamiento, la electrónica de la estufa interviene y señala las irregularidades que se han producido en las diferentes fases de funcionamiento, dependiendo del tipo de anomalía. Cada situación de alarma provoca el bloqueo automático de la estufa.

Pulsando sobre la tecla  desbloqueamos la estufa. Para ello en el display debemos leer la palabra "parado" de lo contrario no es posible el desbloqueo. Una vez que la estufa haya llegado a la temperatura de enfriamiento adecuada, el usuario puede volver a encenderla.

El listado de códigos de alarma que pueden aparecer así como la descripción de la misma, se muestra en el siguiente tabla:



D11.14

Alarma	Descripción
Er01	Intervención del termostato de seguridad, incluso con la estufa apagada
Er02	Intervención del presostato de seguridad del aire, sólo con la estufa encendida.
Er03	Apagado de la estufa por descenso de temperatura de humos. Posible falta o atasco de combustible.
Er05	Apagado de la estufa por sobrecalentamiento de la temperatura de humos
Er07	Error Encóder: al encoder del extractor de humos no le llega señal
Er08	Error Encóder: la regulación de velocidad del extractor de humos no es posible
Er12	Encendido de la estufa no conseguido
Er15	Huelco de tensión - Corte corriente.
Er17	El extractor de humos no regula por falta o exceso de flujo.
Er39	Sensor de flujo roto
Er41	El flujo aire primario es insuficiente en el chequeo de la estufa
Er42	El flujo aire primario es elevado
	Valores FECHA/HORA no exactos después de un corte de corriente prolongado

Además de los códigos de error, su estufa puede emitir los siguientes mensajes, pero no bloquea el funcionamiento del equipo:

Mensaje	Descripción
Sond	Visualización estado de las Sondas de Temperatura. El mensaje se visualiza durante la fase de Check Up e indica que la temperatura detectada por una o más sondas es igual al valor mínimo (0°C) o al valor máximo (dependiendo de la sonda que se tome en cuenta). Compruebe que las sondas estén abiertas (0°C) o en cortocircuito (detección del valor máximo de la escala de temperatura).
Hi	Temperatura ambiente alcanzada es mayor de 50 °C.
CLr	Mensaje que notifica que se han alcanzado las horas de funcionamiento programadas (1200). Es necesario llamar la asistencia técnica.
OFF dEL	Mensaje que aparece cuando se haya apagado el sistema de forma no manual en fase de Encendido (después de la Precarga): el sistema se apagará sólo cuando llegue a funcionar a plena capacidad.
PCLr	Limpieza periódica de quemador.

13 ADVERTENCIAS PARA LA ELIMINACIÓN CORRECTA DE LOS PRODUCTOS

13.1 ELIMINACIÓN DEL EMBALAJE

La función del embalaje es proteger su aparato contra los posibles daños en el transporte.

Contribuya activamente a la protección del medio ambiente insistiendo en unos métodos de eliminación y recuperación de los materiales de embalaje respetuosos con el medio ambiente.

El material que compone el embalaje del aparato debe ser manipulado correctamente, para facilitar su recogida, reutilización, recuperación y reciclaje siempre que sea posible.

13.2 ELIMINACIÓN DEL PRODUCTO

La eliminación de los residuos generados es competencia y responsabilidad del propietario del producto, quien deberá respetar las leyes vigentes en el propio país sobre seguridad, respeto y protección del medio ambiente. Tras la finalización de la vida útil del aparato, éste no debe ser eliminado junto a los residuos urbanos, sino que debe entregarse a los centros de recogida selectiva autorizados por la administración municipal, o a las empresas que ofrecen este tipo de servicio.

Con la eliminación de manera selectiva el producto se consiguen muchos beneficios: reducción de la contaminación, ahorro de energía y materias primas, eliminación de vertederos, mejora del bienestar y la salud. En concreto los componentes eléctricos y electrónicos (RAEE), deben separarse y eliminarse entregándolos a centro autorizados, como previsto por la directiva 2002/96/CE y sus transposición nacionales.

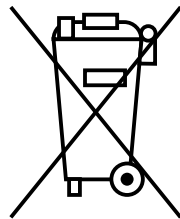

ES

INDEX

1	GENERAL WARNINGS	25
2	GENERAL DESCRIPTION	25
3	FUELS	25
4	SAFETY DEVICES	26
5	INSTALLATION STANDARDS	26
5.1	SAFETY MEASURES	27
5.2	CHIMNEY	27
5.3	CHIMNEY COWL	29
5.4	OUTSIDE AIR INTAKE	29
5.5	COMBUSTION CHAMBER INNER PARTS	29
5.6	INSTALLATION SPECIFICATIONS ACCORDING TO MODEL	30
5.6.1	MINERVA SLIM MODEL	30
6	START UP	30
7	VENTILATION SYSTEM	30
8	DUCTING SYSTEM	30
8.1.	OPERATION OF THE CHANNELING SYSTEM	30
8.2	FITTING THE OPTIONAL CHANNELLING KIT	31
9.	SERVICING AND CARE	31
9.1	BURNER CLEANING	31
9.2	CLEANING THE ASH PAN	31
9.3	SEALS OF THE COMBUSTION CHAMBER AND GLASS FIBRE	31
9.4	CLEANING THE CHIMNEY	31
9.5	CLEANING THE GLASS	32
9.6.	EXTERNAL CLEANING	32
9.7	CLEANING THE UPPER PART OF THE BAFFLE PLATE	32
9.8.	CLEANING THE REGISTERS	32
9.9	SEASONAL STOPPAGES	33
9.10	MAINTENANCE REVIEW	33
10.	OPERATION OF THE DISPLAY/RECEIVER	33
10.1.	DISPLAY GENERAL INFORMATION	33
10.2.	FUNCTIONS OF THE BUTTONS OF THE DISPLAY/RECEIVER	33
10.3.	USER MENU 1	34
10.3.1.	STOVE STATE	34
10.3.2.	POWER SET-UP	34
10.3.3.	PELLET MANUAL LOAD	34
10.3.4.	PELLET LOAD CORRECTION	35
10.3.5.	CORRECTION OF THE SMOKE EXTRACTOR SPEED	35
10.3.6.	ADJUSTMENT OF THE ROOM TEMPERATURE	35
10.4.	USER MENU 2	35
10.4.1.	MAIN BLOWER POWER REGULATION	35
10.4.2.	DUCTED FAN POWER REGULATION	36
10.4.3.	SET UP DATE AND TIME	36
10.4.4.	PROGRAMMING THE STOVE	36
10.4.5.	AUTOMATIC POWER	38
10.4.6.	MANUAL PELLET LOADING	38
10.4.7.	SOFT MODE	38
10.4.8.	TECHNICAL MENU	38
10.5.	USER MODE	38
10.5.1.	IGNITION OF THE STOVE	38
10.5.2.	STOVE IN OPERATION	39
10.5.3.	THE ROOM TEMPERATURE REACHES THE TEMPERATURE FIXED BY THE USER	39
10.5.4.	BURNER CLEANING	39
10.5.5.	SWITCHING OFF THE STOVE	39
10.5.6.	REIGNITION OF THE STOVE	39
10.5.7.	STOVE SWITCHED OFF	39
10.5.8.	STOVE IN ALARM STATE	39
11.	INTEGRATED KIT WIFI	40
11.1.	CONNECTION	40
11.2.	HOW THE APP WORKS	41
11.2.1.	HOME PAGE	41
11.2.2.	MY 4HEAT	41
11.2.3.	APP SETTINGS	41
11.2.4.	SETTING UP THE 4HEAT APPLICATION	41
11.2.5.	MODULE MANAGEMENT 4HEAT	42
11.2.6.	PROGRAMMING SCREEN	42
11.2.7.	GRAPHICS SCREEN	42
11.2.8.	INFORMATION SCREEN	42
11.2.9.	MENU SCREEN	43
12	ALARMS	43
13.	WARNINGS FOR THE RIGHT RECYCLING OF THE PRODUCTS	43
13.1	PACKAGING RECYCLING	43
13.2	PRODUCT RECYCLING	43

1 GENERAL WARNINGS

The installation of the stove must be done according to the local, national or European regulations.

Stoves by Bronpi Calefacción, S.L. are manufactured under a quality control system in order to protect both the user and the fitter in the event of possible accidents. We also recommend to the authorized installer that, each time an operation in the stove is going to be done, pay special attention to the electrical connections, especially that stripped or bear wires are never left outside the connections, avoiding dangerous contacts.

Connect the stove to a power socket homologated of 230 V- 50 Hz – IP20.

The installation must be performed by authorized personnel who must provide the buyer a declaration of conformity of the installation where he will assume full responsibility for the final installation and, therefore, the proper operation of the installed product. Bronpi Calefacción S.L. will not assume any liability in the case of failure complying with these precautions.

The manufacturer will not assume any liability for damages caused to third parties due to improper installation or misuse of the stove. In order to ensure the correct operation of the product, components can only be replaced with original spare parts and by an authorized technician.

Maintenance of the stove must be performed at least once a year by an Authorized Technical Service. For more security you should consider:

- Do not touch the stove with bare feet or with wet body parts.
- The door(s) of the equipment must be closed during operation.
- It is forbidden to modify the safety or regulating devices without the permission of the manufacturer.
- Avoid direct contact with any parts of the product that tend to reach high temperatures during its operation.

This stove can be used by children aged from 8 years and by persons with reduced physical, sensory or mental capabilities or lack of experience and knowledge whenever they have supervision or they have received instruction concerning the use of the stove in a safe way and understand the hazards involved. Children must not play with the stove. Cleaning and user maintenance shall not be made by children without supervision.

2 GENERAL DESCRIPTION

The stove that you have purchased contains the following pieces:

- Complete structure of the stove on the pallet.
- Inside the combustion chamber you can find a box/bag with a thermal glove that allows us to manipulate the door handle and other components (burner). The electrical interconnection cable between the stove and the electrical network. A hook (cold hands handle) to make easier the removing and cleaning of the burner. In the models. A book in order to register all maintenance tasks performed to the stove as well as this installation, use and servicing manual.
- Inside the combustion chamber, you will find the baffle plate, the burner and the ash pan.

The equipment consists of several elements of steel sheets welded. It also has a door with vitro ceramic glass (resistant up to 750°C) and ceramic cord for the air tightness in the combustion chamber.

Heating is produced by:

- a. **Forced convection:** thanks to the fan placed on the bottom of the stove, the air at room temperature is aspired and it is returned to the room at a higher temperature.
- b. **Radiation:** through the vitro ceramic glass and the body the heat is irradiated towards the environment.

3 FUELS



WARNING!!!

The use of a low quality pellet or any other fuel in disagreement with the specifications mentioned below implies the cancellation of the warranty and the responsibility bounded to the product

Only wood pellets certified by these standards or certifications should be used :

Standards:

- Ö-Norm M 7135 | Din 51731 | EN-14962-2 (all repealed and included in ISO-17225-2)
- ISO-17225-2

Quality certifications:

- DIN+
- ENplus: On the web site (www.pelletenplus.es) you can check all manufacturers and distributors with certificate.

It is strongly recommended that the pellet is certified with quality certifications because this is the only way to guarantee the constant quality of the pellet.

Bronpi Calefacción recommends the use of pellets with 6 mm diameter, a maximum longer of 3.5 cm and with a humidity percentage lower than 8%.

STORAGE OF PELLET

In order to guarantee combustion without any problem it is necessary to keep the pellet in a dry ambient.

PELLET SUPPLY

Open the tank cover on the top of the equipment and empty directly the pellet bag taking care of not overflowing.

4 SAFETY DEVICES



Bronpi stoves are equipped with various safety systems, which ensure a safe and proper operation and protect both the product and the user. Below are briefly described some of them. In case of doubt, see section 12 (alarms).

• SMOKE EXTRACTOR BREAKDOWN

If the extractor stops, the electronic card automatically blocks the fuel supply.

• IGNITION FAILURE

The stove automatically starts the ignition and, if during the ignition the flame does not occur, the stove will show the error "Er12" ([ignition failure](#)).

It is important to remember that before igniting, it is necessary to check that the burner is completely clear and clean.

• BREAKDOWN OF THE FUEL LOADING MOTOR

If the geared motor stops, the stove keeps on working (only the smoke extractor) until the minimum working smoke temperature goes down and stops.

• TEMPORAL POWER LOSS

After a short power loss, the equipment will restart automatically. However in the event of a lack of electricity the stove may give off a small amount of smoke inside the room for a period of approximately 3-5 minutes. **THIS DOES NOT ENTAIL ANY HEALTH RISK.** This is a reason why Bronpi advises, whenever possible, to connect the primary air inlet pipe to the exterior of the house in order to assure that the stove does not give off smokes after a short power loss. You can also opt for the purchase of a UPS (Uninterruptible Power Supply) so that, in the event of a power failure, the stove can continue to work normally (depending on the autonomy of the UPS), or at least allow you to turn the stove off normally until the power is restored.

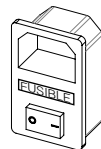

D4.1

• ELECTRICAL PROTECTION

The stove is protected against abrupt electricity oscillations through a general fuse placed in the back part. (4A250V Retarded) ([see drawing D4.1](#)).

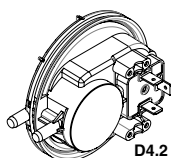

• SMOKE OUTLET PROTECTION

The electronic pressure switch ([see drawing D4.2](#)) blocks the operation of the stove in the event of an abrupt change of the pressure inside the combustion chamber (door opening, breakdown of the smoke extraction motor, smoke returns, etc). If this happens, the machine will go into an alarm state.

• PROTECTION IN THE EVENT OF HIGH TEMPERATURE OF PELLET (80°C)

In the event of overheating of the internal part of the tank, this device blocks the operation of the machine. The restart needs to be done manually by an authorised technician ([see drawing D4.3](#)).

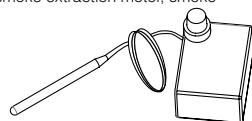

D4.3

The restoration of the 80°C safety device is not included in the warranty unless the technical assistance centre can demonstrate a faulty component.

D4.4

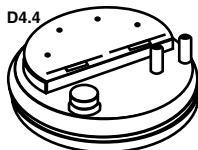

• FLOW SENSOR (Oasys Plus Technology)

Your stove has a flow pressure gauge ([see drawing D4.4](#)) connected to a sensor placed inside the primary air suction pipe that detects the proper circulation of the combustion air and the smoke discharge. In case of insufficient air inlet (due to incorrect smoke outlet or improper air intake), the sensor sends a "block" signal to the stove.

The [OASYS Plus TECHNOLOGY](#) (Optimum Air System) allows a constant combustion by controlling automatically the draft according to the characteristics of the flue (curves, length, diameter, etc) and the environmental conditions (wind, humidity, atmospheric pressure, etc).

5 INSTALLATION STANDARDS

The way of installing the stove will affect the safety and the proper operation. For this reason, it is recommendable that the installation is carried out by people who are qualified and informed about the compliance with the installation and safety norms.

If your equipment is not properly installed, it may cause serious damage.

Before the installation, follow the next verifications:

- Make sure that the floor can sustain the weight of the equipment and make a proper isolation in the case that it is made of flammable material (wood) or a material that can be affected by a thermal shock (plaster cast, for example).
- On the Minerva Slim model, if you decide to hang the stove on the wall, you must make sure that the wall is able to support the weight of the stove before mounting it. If the stove is not fixed correctly, it may fall down. All fasteners must be mounted properly, and must be chosen according to the type of wall where the stove will be hung (brick, plasterboard, etc.). The installer shall be responsible for the installation to be carried out and ensure that the stove is correctly suspended.
- If the equipment is installed on a floor which is not completely refractory or inflammable such as parquet, carpet, etc, it is necessary to replace this part or introduce a fire-resistant base so that it protrudes out the oven 30 cm. Example of materials include steel flooring, glass base or any other type of fire-resistant material.
- Make sure that there is proper ventilation in the place where it is installed (air intake).
- Avoid the installation in places where there are collective ventilation pipes, hoods with or without extractor, B type gas equipments, heat pumps or equipments that can cause that the draw is not good if they are used at the same time.
- Make sure that the smoke duct and the pipes used for the chimney are suitable for the operation of the stove.
- Make sure that all the equipments have their own smoke duct. Do not use the same duct for various equipments.
- We recommend that you call your fitter in order to check both the chimney as well as the air flow for the combustion.

5.1 SAFETY MEASURES

During the installation of the equipment, there are risks to be taken into account, so you should follow the next safety measures:

- Keep any flammable or heat sensitive materials (furniture, curtains, and clothing) at a minimum distance of about 150cm.
- If the equipment is installed on a floor which is not completely refractory or inflammable it is necessary to replace this part or introduce a fire-resistant base.
- Do not place the stove near combustible walls or likely to be affected by a thermal shock.
- The stove should only be used when the ash pan is inserted and the door closed.
- It is recommended to install carbon monoxide detector (CO) in the room where the equipment is installed.
- If you need a longer wire than the provided use it always with an earthed plug.
- Do not install the stove in a bedroom.
- The appliance should never be turned on in the presence of emission of gases or vapours (e.g., linoleum glue, gasoline, etc). Do not place nearby flammable materials.
- Solid combustion residues (ashes) should be collected in an airtight container and resistant to fire.

It is necessary to keep a safe distance when they are installed in spaces where materials are susceptible of being flammables, either the constructions materials or different materials that surround the stove (see **drawing D7**).

References	Flammable items	Non-flammable items
A	1500	800
B	1500	150
C	200	200



WARNING!! It is noted that both the stove and the glass get very hot and should not be touched.

In case of fire in the stove or smoke duct:

- Close the loading door.
- Put the fire out by using carbon dioxide extinguishers (CO₂ powder).
- Request for the immediate intervention of the fire-fighters.

DO NOT PUT OUT THE FIRE WITH WATER.

5.2 CHIMNEY

The chimney is of basic importance in the proper functioning of the stove and primarily has two functions:

- Evacuate the smoke and the gas safely out of the house.
- Provide sufficient draft to the stove in order to keep the fire.

The draft also affects the intensity of the combustion and the heating performance of your equipment. A good draft of the fireplace needs a reduced regulation of the air for the combustion, while a lack of draft needs a good regulation of the air for the combustion. Therefore, it is essential that it is made perfectly and that it is subjected to maintenance operations in order to keep it in good conditions. (Many of the claims due to malfunctioning reasons refer exclusively to a bad draft).

It is necessary to comply with the following requirements for the proper operation of the stove:

- The interior section must be preferably circular.
- It must be thermally insulated along its entire length in order to prevent condensation (the smoke is liquefied by heat shock) and even more if the installation is outside the house.
- If we use metallic pipe for the installation outside the house, it is compulsory to use thermal insulated pipe. It consist of two concentric pipes and, between them, there is a thermal insulator. Moreover, we will avoid condensation problems.
- It should not have bottlenecks (enlargements or reductions) and it must be vertical with deviations not higher that 45°.
- If it has been used previously, it must be clean.
- Respect the technical data of the instructions manual.

The optimum draft varies between 10 and 14 (Pascal). The measuring must be always made with the equipment hot (nominal heating power). A lower value causes a bad combustion causing carbonic deposits and excessive smoke generation, having leaks and, even worse, an increase of the temperature that could damage the structural components of the stove. When pressure exceeds 15 Pa it will be necessary reduce it by installing an additional draft regulator.

To check if combustion is correct, control if the smoke out the chimney is transparent. If smoke is white means the equipment is not properly regulated or the pellet is being used has a too high humidity. Otherwise, the smoke is grey or black means the combustion is not completed (it is necessary a bigger amount of secondary air).

The connection of the stove must be done with rigid aluminized steel pipes or stainless steel pipes. **It is forbidden the use of flexible metallic pipes or fibre cement pipes because they damage the safety of the connection because they are subject to jerks and breaks, which causes smoke looses.**

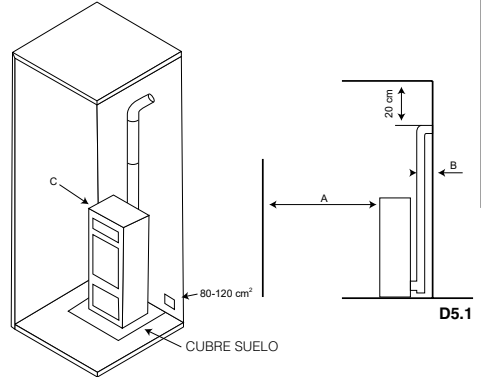

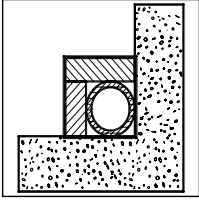
D5.2

Materials that are prohibited for the chimney and, therefore, damage the proper functioning of the equipment are: fibre cement, galvanized steel and rough and porous interior surfaces. A example of solution is described below:

(1) Stainless steel AISI 316 chimney with double insulated chamber and material resistant up to 400°C. Efficiency 100% optimum (see drawing D5.2).

All stoves that send smoke to the exterior should have their own chimney. **Never use the same chimney for several equipments at the same time (see drawing D5.3).** It is not recommended the fit in horizontal sections. The horizontal section will not be

longer than 3 meters.

It must be installed a "T" with hermetic cover at the stove exit smoke that allows the regular inspection or the heavy dust download.

Trebol and Mila models have a register "T" included with the stove.

There will not be more than 4 changes of direction, including the register "T" for the cleaning.

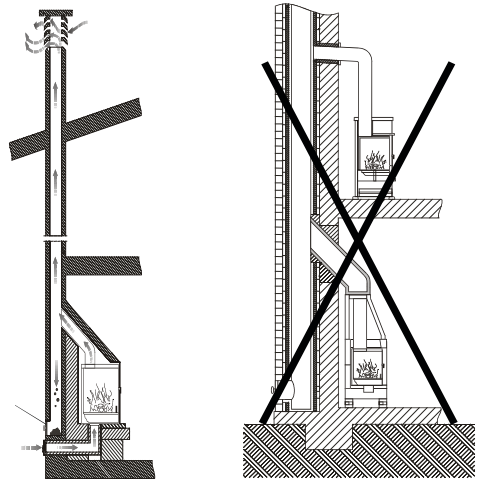
D5.3

In drawing D5.4 are represented the basic requirements for the chimney installation of a thermo-stove:

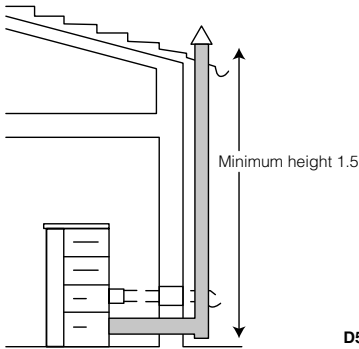
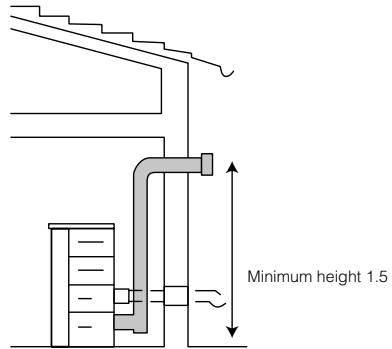
**D5.4**

The flue must be away from flammable or combustible materials through an appropriate insulation or an air chamber. Inside the pipes, it is forbidden the use of air abduction channels. It is also prohibited to do mobile or fixed openings for connecting other different equipments. The smoke duct must be staunchness set to the equipment and it can have a maximum inclination of 45° whereby excessive deposits of condensation produced in the initial stages of ignition and / or excessive soot formation is avoided. Moreover, it avoids the slowing down of the smoke when it comes out.

The lack of sealing of the connection may cause the malfunction of the equipment.

The internal diameter of the connection pipe should correspond to the external diameter of the chimney of the equipment.

In drawing D5.5 you can see the requirements for a correct installation.

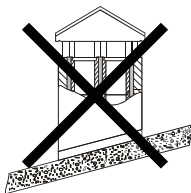
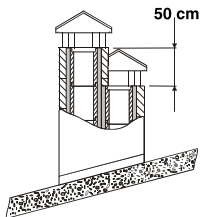
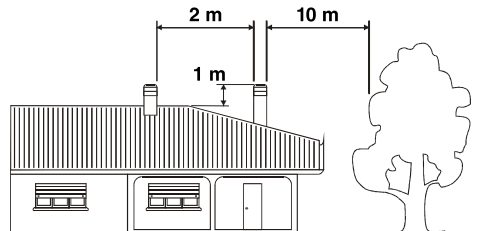
**D5.5**

5.3 CHIMNEY COWL

The chimney draft also depends on the chimney cowl. Therefore, in case of an artisanal chimney cowl, it is indispensable the exit section would be twice the inside section of the smoke duct. The smoke throughout will be assured even in presence of air (see drawing D5.6). The chimney cowl must comply with the following requirements:

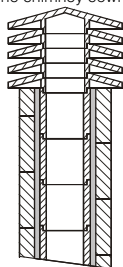

(1) Industrial chimney of prefabricated elements that allow a good smoke extraction.

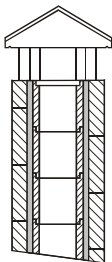

(2) Traditional chimney. The proper exit section must be, at least, two times the interior section of the chimney. The best is 2.5 times.

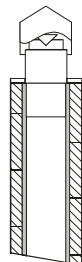

(3) Chimney with interior cone smoke baffle-plate.

D5.6

- It must have the same interior section of the chimney.
- It must have an usable exit section that is two times the one of the interior of the chimney.
- It must be constructed so that the rain, snow or any other object do not enter inside.
- It must be easily accessible in order to do servicing and cleaning tasks.

5.4 OUTSIDE AIR INTAKE

For the proper operation of the stove, it is essential that there is enough air for the combustion and re/oxygenation of the environment where it is installed. This means that the air must be able to move for the combustion through some openings connected to the exterior, even when doors and windows are closed.

It must be placed in so that it cannot be obstructed. It must be connected to the environment where the equipment is installed and it must be protected by a grate. The minimum area of the outlet should not be less than 100 cm².

When the air flow comes through openings that are connected to the exterior of adjacent environments, it is important to avoid air intakes in connection with garages, kitchens, toilets, etc.

The stove is provided with a necessary air intake for the combustion on the back side (40 or 50 mm of diameter, depending of the model).. It is important this intake is not blocked and to respect the recommended distances to the wall or near items.

It is recommended the primary air intake connection of the stove with the outside although it is not obligatory. The connection tube material can be made in any material (PVC, aluminium, polyethylene, etc.), not necessarily metallic. Consider that inside this duct is going to pass air at the outside temperature.

If a pipe is used for the intake of combustion primary air from outside, it must not exceed 100 cm in length and must not have a change of cross-section or more than one change of direction (bend or elbow).

All our models allow the connection of the concentric flue pipe (airtight), so that the primary air could be preheated and doesn't have the outside ambient temperature.

In the drawing D5.7 a concentric flue pipe installation is shown, as well as the considerations to be taken into account in order to carry out the installation:

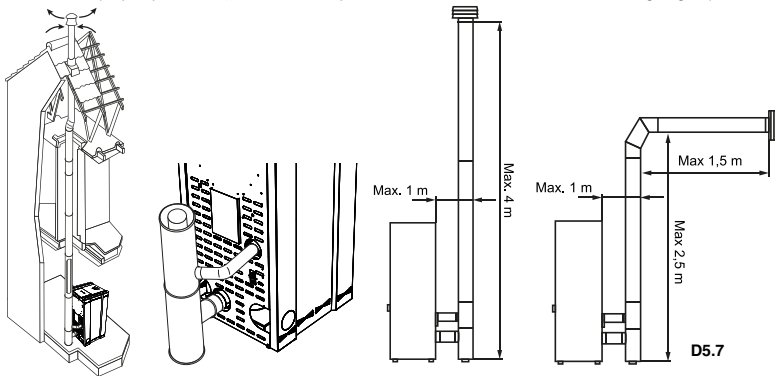

D5.7

5.5 COMBUSTION CHAMBER INNER PARTS

In Mila and Trebol models, the inside of the combustion chamber incorporates vermiculite parts. Optionally, a kit of cast iron parts can be purchased to replace the vermiculite parts, vermiculite parts can be purchased to replace the cast iron parts. To replace the parts, simply remove the existing parts and fit the kit parts in place of the old ones by loosening/tightening the screw that holds the side parts in place (see Drawing D5.8). The baffle plate, in all cases will be made of vermiculite, and will be supported on the rear and side pieces.

On the Minerva Slim model, the inner part of the combustion chamber is in vermiculite and it does not exist the possibility of changing it.

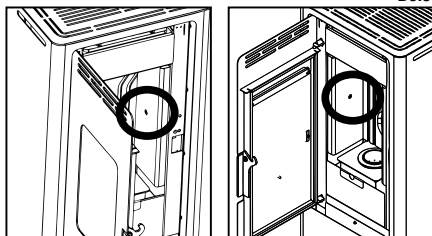

D5.8



In order to get the right performance of the stove, it's COMPULSORY that the stove has placed the vermiculite or cast iron parts, therefore it won't be allowed the stove performance without these parts, which can cause serious damage to the stove structure.

5.6 INSTALLATION SPECIFICATIONS ACCORDING TO MODEL

5.6.1 MINERVA SLIM MODEL

To install the Minerva Slim models hanging, you must optionally purchase the hanging support (ref KIT-C- MINERVA), which is a metal piece that must be screwed to the wall at the desired height and which will support the weight of the stove (see drawing D5.9).



IMPORTANT!!!: You must ensure that the wall will support the weight of the stove (plus the weight of the fuel). It is not recommended an installation on walls made of materials that may not support the weight of the stove or combustible materials.

6 START UP



WARNING!! If your stove has been disconnected from the electrical network long time, it is possible that when you connect the stove to the net and make the start up the display will show the time 00:00 blinking it means the date and hour are not adjusted and you will must to proceed to their setting. See point 10.4.3

The ignition of this kind of equipments is automatic, so, please do not put on the burner any kind of material to ignition. Before the ignition, follow the next verifications:



It is forbidden to use liquid substances such as alcohol, gasoline, petroleum or similar products. The use of this substance leads the loss of warranty.

- The electrical cable must be connected to the electrical network (230 Vac) with a socket equipped with earthing system.
- The bipolar switch, placed on the rear side of the stove, must be in position I.
- The pellet tank must be supplied.
- The combustion chamber must be clean.
- The burner must be clean and properly placed.
- The combustion chamber door must be closed correctly. We also recommend that the oven door is closed so that it can reach temperature more easily.
- If you do not want to use the oven, it is necessary to remove the tray and grill from the oven, in order to avoid its deterioration.

During the first ignition could happen that the stove has finished the ignition cycle and there is no flame. In this case the stove automatically starts an alarm state. This happens because the fuel feeder is empty and needs a moment to fill in. To solve this problem start again the stove (taking into account the previous considerations) until the flame appears.

The stove, at the beginning, must be subject to different start-up cycles so that all materials and the paint can complete different elastic expansions.

At the beginning, it is possible that you note smoke or smell which are typically produced when metals are subject to high temperatures or when the paint is still fresh. This paint is boiled at 80° C for a few minutes when construction, but it must exceed for a time the temperature of 200 °C before the adhesion to the metallic surfaces.

Therefore, it is important to adopt these measures during the ignition phase:

1. Assure that there is a good air refill in the place where the equipment is installed.
2. During the firsts ignitions, keep a low power work and the oven lit during at least 6-10 hours continuously.
3. Repeat this operation at least 4-5 times or more, depending on the needs.
4. During the first ignitions, you should not place any object on the equipment and, in particular, on lacquered surfaces. Lacquered surfaces should not be touched while the equipment is heated.

7 VENTILATION SYSTEM

All models of stoves incorporate a convection turbine as standard for the heating of the environment.

Depending on the "type of work" chosen, the user has the possibility to activate or deactivate the operation of the main convection turbine of the stove. From the display you can deactivate the turbine operation. This way, the stove will perform the heating of the environment through the radiation of the stove itself and by natural convection.

If it is chosen to activate the operation of the turbine, the heating of the environment is also produced by the radiation of the stove and, in this case, by forced convection. To activate or deactivate turbine operation, refer to the section of this manual 10.4.1 User 2 Menu: "Air".

8 DUCTING SYSTEM

The operation of the air distribution system to other adjacent or higher rooms is detailed below only available on Trebol and Mila models, Minerva Slim model does not allow a channelling kit connection..

8.1. OPERATION OF THE CHANNELING SYSTEM

If you purchase an optional channelling kit, the canalization diameter should be 80mm, and both the number of canalizations and the maximum canalization distance must be respected per model specifications. The greater the distance and/or the greater number of canalizations, the flow supplied will be less.

The regulation of the channelling system is done through the stove own electronics (User Menu 2 "CAN"), being able to select the operation of the channelling fan (see drawing D8.1) depending on the selected working mode: Manual, Auto or Soft.

The ducted fan can be regulated both its activation/deactivation and its operating speed in Manual mode, in Automatic mode the speed of the ducted fan will be in accordance with the working power of the stove, while in Soft mode the fan will turn off and/or you can select its speed. See section 10.4.2 User Menu 2: "CAN" and 10.4.7 User Menu 2: "SOFT" in this manual.

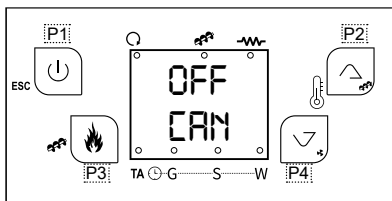
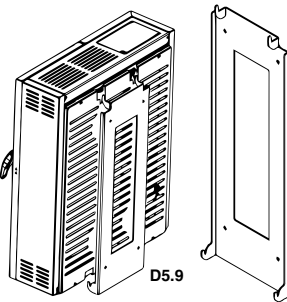

D8.1

8.2 FITTING THE OPTIONAL CHANNELLING KIT

If you have purchased an optional channelling kit for models Trebol and Mila, consisting of a fan with plenum box and the interconnection wire with the motherboard, you must take into account the following steps for its installation (see drawing D8.2).

- First of all, the side chambers of the stove must be removed to gain access to the inside of the stove.
- Next, you must position the plenum box and the turbine in the position shown and proceed to fix them by positioning and tightening the screws supplied.
- Finally, you must connect the existing cable on the turbine to the electronic board of the stove, on connector "A1 (pin 7 and 8)". Do not forget to turn off the power supply to the stove before making this connection.

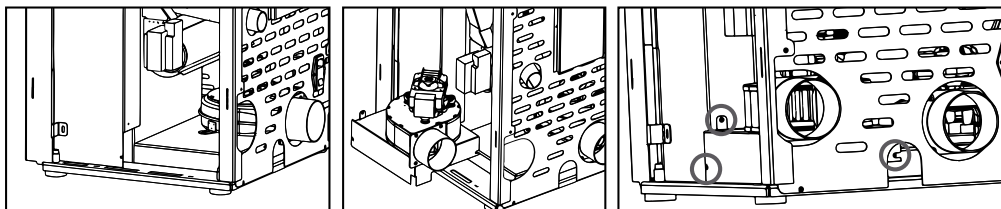

D8.2

9. SERVICING AND CARE

The maintenance operations guarantee a proper working of the product over its lifetime. Not making these maintenance operations will affect the security of the product.

9.1 BURNER CLEANING

In all models, the burner cleaning must be made daily (see drawing D9.1).

- Remove the burner from its place and clean the holes.
- Use a vacuum to get rid of the ashes in the burner. You can buy a Bronpi vacuum-cleaner in the same Bronpi distributor where you bought your stove.

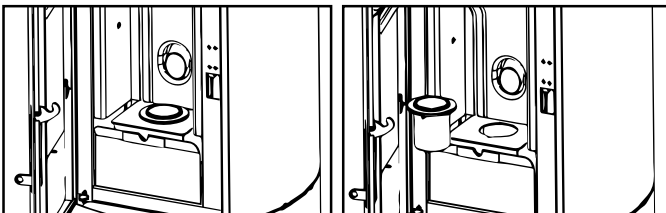

D9.1

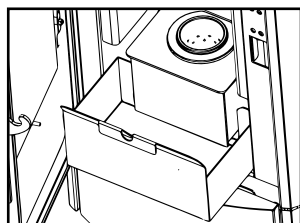

D9.2

9.2 CLEANING THE ASH PAN

The ash pan should be emptied when necessary. The stove should not be operated without having the ash pan inside (see drawing D9.2).

9.3 SEALS OF THE COMBUSTION CHAMBER AND GLASS FIBRE

The seals of the doors guarantee stove hermetic nature and, thus, a proper performance (see drawing D9.3).

It is necessary to check them regularly; if they are worn-out or damaged they should be replaced immediately. You can find ceramic cord and self-adhesive fibre at the same Bronpi distributor where you bought your stove.

You can regulate the adjustment of the door according to the progressive wear of the seal gaskets through the screws on the front of the door, tightening and loosening these screws you will achieve the correct adjustment of the door. (see drawing D9.4).

These operations should be done exclusively by an authorised technician.

An authorised technician must do the maintenance at least once a year.

9.4 CLEANING THE CHIMNEY

When the pellet is burnt slowly, it produces tar deposits and other organic vapours that combined with the humidity to create soot (creosote). An excessive accumulation of soot may cause problems in the smoke outlet and the flue may catch fire if not maintained.

D9.4

The cleaning of the stove chimney should only be made when the equipment is cold. A chimney sweep should perform this task and, at the same time, examine the smoke duct (it is recommended to write down the dates of every cleaning and keep a register of them).

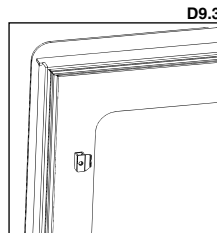

D9.3

9.5 CLEANING THE GLASS

IMPORTANT: Clean the glass only when it is cold in order to avoid possible explosion. You can use specific products. You can find vitro ceramic-cleaning product at the same Bronpi distributor where you bought your stove (see drawing D9.5).
BREAKAGE OF GLASSES. The glasses, as they are vitro ceramic, resist until 750°C and they are not subject to thermal shocks. The breakage can only be caused by mechanical shocks (crashes or violent closing of the door, etc). Therefore, its replacement is not included in the warranty.



9.6 EXTERNAL CLEANING

Do not clean the external surface of the stove with water or abrasive products because they may damage the stove. Use a feather duster or a rag a bit wet.

9.7 CLEANING THE UPPER PART OF THE BAFFLE PLATE

Depending on the stove operating hours, the upper part of the baffle plate needs to be cleaned, as it is a smoke passageway and, depending on the combustion, ash deposition in this area can be significant. Cleaning should be carried out at least once a month. To clean the baffle plate, this part must be removed and the ashes must be sucked out with the help of an ash hoover. The baffle plate rests on the rear and side castings inside the combustion chamber, just lift it up and tilt it inside the combustion chamber so that it can be removed (see drawing D9.6).

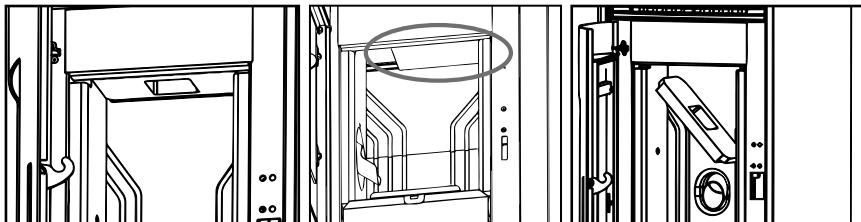

D9.6

9.8 CLEANING THE REGISTERS



In order to maintain the validity of the warranty period, it is compulsory that the registers of the stove are cleaned by a technician authorized, who shall leave a record in writing of the intervention made.

It consists of cleaning the ash registers of the stove as well as the smoke passway.

First, it is necessary to clean completely the inside of the combustion chamber by cleaning the inside plate. Rub dirty surfaces with a steel brush.

It is also necessary to clean the heat exchanger chamber, as the soot that accumulates hinders the correct circulation of the fumes.

In all models, access to the heat exchange area and therefore to the flue gas passageway is possible by removing the rear plate from inside the combustion chamber.

The rear plate of the combustion chamber must first be removed by loosening the screws and performing the following operations (see drawing D9.7):

- Clean the ashes deposited, descaling the soot that is in the area of passage of the fumes.
- Replace the parts and check the airtightness of the register.

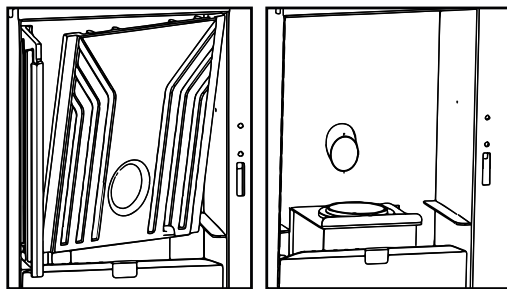

D9.7

Once the upper part is cleaned, it is necessary to clean the smoke register in the lower part of the stove. In order to do this, it is necessary to open the door of the stove and/or remove the front camera completely to access the register and, later, follow the next steps:

- Extract the register cover by unscrewing the screws. **See drawing D9.8**
- Clean the ashes and the soot placed in the register.
- Clean the blades and the case of the extractor. Extract the extractor if necessary.
- Replace the pieces and check the hermeticism of the register.

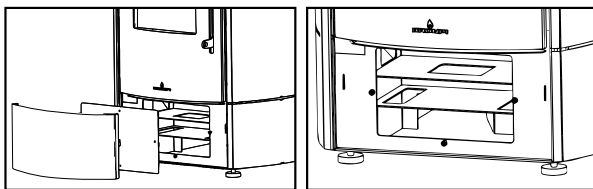

D9.8

9.9 SEASONAL STOPPAGES

If the stove will not be used for a long time it is convenient to keep the fuel tank empty, such as the screw-type conveyor to avoid the fuel compacting. Clean the stove and the smoke duct, removing the ashes and other residues, close the stove door. It is recommended to clean the chimney at least once a year. Meanwhile, check the seals because if they are not in good condition (they do not adjust to the door), they do not guarantee the proper operation of the stove!

For this reason, it would be necessary to change them. If there is humidity in the place where the stove is installed, put absorbent salts inside the equipment. Protect the internal parts with neutral vaseline in order to keep the appearance overtime.

It is possible to disconnect the stove from the electrical network, but remember that if it is going to be disconnected for a long time, when you connect it again, it will show the time 00:00 will appear blinking, and you will need to introduce again the values of date and time.

9.10 MAINTENANCE REVIEW

It is also advisable to check and clean at least once a year, all existing ash records on the stove.

Your stove has a preventive maintenance notice, established at 1500 hours of operation, which will remind you of the OBLIGATORY to clean the registers/records of your stove as soon as possible. In order to carry out this task, you should contact your authorized installer.

This message is not an alarm but a reminder or warning. It will therefore allow you to use your stove while this message is displayed, but you must seek an immediate cleaning of your stove. (see drawing D9.9).

Please, bear in mind that the stove could need to be cleaned before this hours established by default or even after them. This depends on the quality of the fuel used, the smoke installation, and the proper regulation of the stove.

In the following table (also pasted on your stove in the fuel tank cover) you can check the frequency of the maintenance tasks and who must do it.

CLEANING TASKS	Daily	Weekly	Monthly	Annual	Technician	User
Remove the burner from the chamber (on models where it can be removed) and clean the holes with the use of the poker provided. Remove the ash with a vacuum-cleaner.	√					√
Hoover the ashes which are inside the burner place.	√					√
Clean the upper part of the smoke baffle plate			√			√
Vacuum the bottom of the pellet tank when necessary.		√				√
Clean the internal of the combustion chamber descale in the walls with a correct vacuum cleaner.			√			√
Clean the smoke extractor fan, the whole combustion chamber, pellet tank, whole replacement of the seals and put again silicone where necessary, smoke duct, reservoirs...				√	√	
Check all the electronic components (electronic board, display...)				√	√	
Check all the electrical components (resistance, smoke extractor fan, circulator pump).				√	√	

10. OPERATION OF THE DISPLAY/RECEIVER

10.1. DISPLAY GENERAL INFORMATION

The display shows information about the operation of the stove. In the menu, you can find different types of options and adjust the configuration depending on the level of access. Depending on the operation mode, the display may take different meanings depending on the position.

Drawing D10.2 describes the position of the messages during the programming phase of the parameters. In particular:

- Section "D1" of the screen shows the time, the operation state, error, menu, submenu, valued introduced.
- Section "D2" of the screen shows the power.
- Section "D3" of the screen shows the recipe.
- Section "D4" of the screen shows the main temperature and the value introduced.

10.2. FUNCTIONS OF THE BUTTONS OF THE DISPLAY/RECEIVER

The following table shows the meaning of each key of the display as well as its function depending on the length when you press the key (long or short)

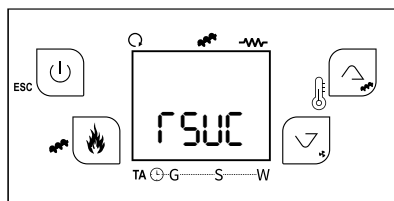

D9.9

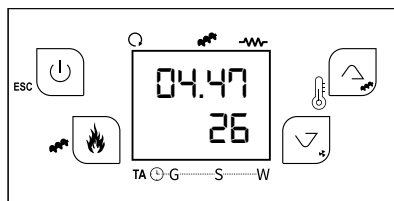



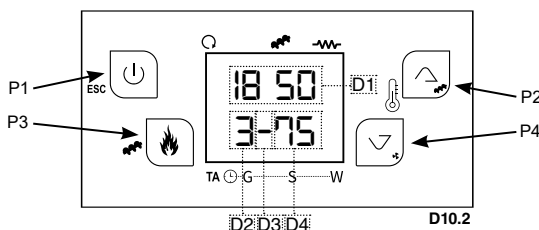

D10.1



D10.2

KEY	FUNCTION	
	SHORT	LONG
P1	Views / Menu exit	On / Off/ Block reset
P2	Modification thermostat (+) / Increase data	Pellet load correction
P3	Modify combustion power / Save data	Pellet manual load
P4	Modify thermostat (-) / Decrease data	Smoke fan correction

The following table shows the meaning of the different leds of the display of the stove. The lighting of the leds indicates the activation of the corresponding device according to the following list:

LED	FUNCTION	
L1		Led On: heating fan activated
L2		Led On: auger activated
L3		Led On: ignition resistor activated
L4		Led On: thermostat temperature reached
L6		S Led On: daily programming
L7		G Led On: weekly programming
L7		W Led On: weekend programming

10.3. USER MENU 1

10.3.1. STOVE STATE

When the stove is switched on, by pressing key P1 of the display, it is possible to access the following options that give us some technical information of the stove. The lower display shows the information (tA, tF, FL, UF, etc) and the upper display shows the value (°C, rpm, sec, etc.).

INFORMATION	VALUE
tA	Room temperature of the base (°C)
tF	Smoke temperature (°C)
FL	Flow speed of the primary air (cm/sec)
UF	Smoke extractor speed (rpm)
Co	Auger activation time (sec)
St	Remaining time until maintenance service 1(h)
St2	Remaining time until maintenance service 2 (h)
FC	Code and firmware version.

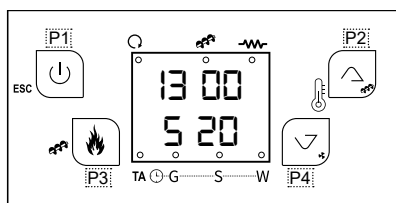

D10.3

If during the operation of the stove, it runs out of fuel, in order to avoid any problem during the next ignition, it is possible to carry out a preload of pellet of the auger during a maximum time of 300 seconds when the stove is switched off and cold and the door is closed. A long press of key P3 starts the preload. The lower display will show the message "LoAd", and the upper display will show the seconds elapsed. In order to interrupt the load, press any key.

Before proceeding with a new ignition of the stove, do not forget to empty the burner in order to avoid a dangerous situation (see drawing D10.4).

10.3.2. POWER SET-UP

Press key P3 and the display D2 will start flashing. By pressing the key P3, it is possible to modify the power of the stove according to the values available: power 1, 2, 3, 4, 5 or A (A= automatic combustion). After 5 seconds, the new value will be saved and the display will return to the normal state (see drawing D10.3). NOTE. If you activate Soft mode, this regulation won't be available.

10.3.3. PELLET MANUAL LOAD

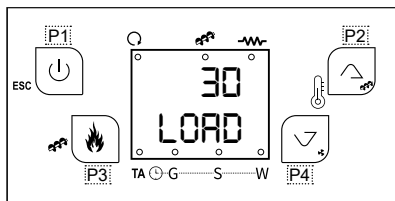

D10.4

10.3.4. PELLET LOAD CORRECTION

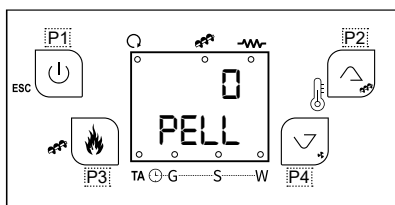

D10.5

In order to access to the modification mode, it is necessary to press for a while key P2 and, later, press again P2 for a while. The lower display shows the message "PelL" and the upper display shows the value introduced. By using keys P2 and P4, it is possible to increase or decrease the value introduced. The original value introduced is 0 and it goes from -7 ... to ...+7. Note that each numerical value modified is equal to modify proportionally in all the powers a 2% of the load time value (in seconds) set for the auger. After 5 seconds, the new value will be saved and the display will return to the normal state.

Consider that a higher pellet load means a higher thermal power of the stove and, therefore, a higher fuel consumption. If you observe that the stove is not burning properly or the mix air/fuel is not appropriate, try to modify the fuel load (**see drawing D10.5**).

10.3.5. CORRECTION OF THE SMOKE EXTRACTOR SPEED

It is necessary to press for a while key P4 and, later, press again P4 for a while. The lower display shows the message "UEnt" and the upper display shows the value introduced. By using keys P2 and P4, it is possible to increase or decrease the value introduced. The original value introduced is 0 and it goes from -7 ... to ...+7. Note that each numerical value modified is equal to modify proportionally in all the powers a 5% of the speed value (in rpm) set for the smoke extractor. After 5 seconds, the new value will be saved and the display will return to the normal state.

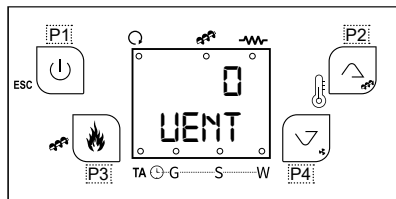

D10.6

Consider that a higher speed of the smoke extractor means a higher capacity to discharge the smoke but also a higher air entry into the combustion chamber (bigger flame). If you observe that the stove is not burning properly or the mix air/fuel is not appropriate, try to modify the speed of the smoke extractor (**see drawing D10.6**).

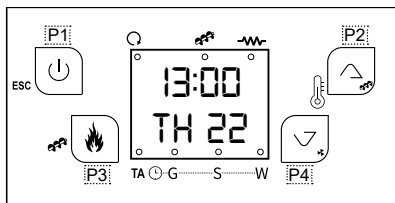

D10.7

10.3.6. ADJUSTMENT OF THE ROOM TEMPERATURE

Press key P2 or P4 and the display D4 will start flashing. By pressing keys P2 or P4, it is possible to select the temperature desired for the room (**see drawing D10.7**). After 5 seconds, the new value will be saved and the display will return to the normal state.

10.4 USER MENU 2

The following table briefly describes the structure of the user menu 2, which is accessed by simultaneously pressing keys P3 and P4 for 3 seconds.

MENU	SUBMENU
01 - Air	Adjusting the main ducted fan power
02 - Can	Ducted fan power adjustment
03 - Cron	Time programming
04 - oroL	Set date and time
00 - TELE	Radiocontrol (It's useless)
05 - AuPo	Automatic power
06 - LoAd	Manual pellet loading
07 - SoFt	Soft mode (minimum power)
08 - TPAr	** Only for technical personnel

10.4.1. MAIN BLOWER POWER REGULATION

NOTE: This option is not available on the Minerva Slim model.

Access is gained by simultaneously pressing P3 and P4 keys for 3 seconds. Then press the P2 button until the word "Air" appears on the display D1, then confirm the submenu by pressing the P3 button. Press the P3 key again to enter modification. The selected value (1, 2, 3, 4, 5 or auto) flashes. Change the value with the P2 and P4 keys. Press the P3 key to go on to modify the other parameters and press P3 again to store the set value (**see drawing D10.8**). If you choose speeds 1 to 5, the main fan speed will always be the one you have chosen (1 minimum speed and 5 maximum speed), in other words, it will blow the same flow of hot air through the front panel regardless of the stove operating power, whereas in the auto selection, the fan speed will be automatically adjusted according to the stove operating power. In the case you wish deactivate the main blower performance (frontal blower) you shall choose the option OFF. In work powers 4 and 5, although you have selected OFF mode, the fan will be activated automatically for security reasons when the stove reaches a temperature fixed by Bronpi Calefacción.

NOTE: If you activate the Soft mode, this regulation won't be available.

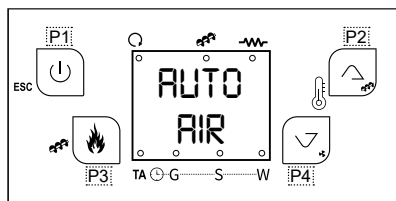

D10.8

10.4.2. DUCTED FAN POWER REGULATION

This is accessed by simultaneously pressing keys P3 and P4 for 3 seconds. Then press the P2 button until the word "Can" appears on display D1, then confirm the submenu by pressing the P3 button. Press the P3 key again to enter modification. The selected value (OFF, 1, 2, 3, 4, 5 or auto) flashes. Change the value with the P2 and P4 keys. Press the P3 key to go on to modify the other parameters and press P3 again to store the set value (see drawing D10.9). If you choose speeds 1 to 5, the ducted fan speed will always be the one you have chosen (1 minimum speed and 5 maximum speed), in other words, it will blow the same flow of hot air through the duct regardless of the working power of the stove, whereas in the auto selection, the ducted fan speed will be automatically regulated according to the working power of the stove. If you wish to deactivate the channelling fan operation, you must select the OFF option.

NOTE: If you activate Soft mode, this regulation is available. If AUTO option is selected, the channelling will be switched off, but if 1,2,3,4 or 5 is selected, the channelling will run at the desired speed.

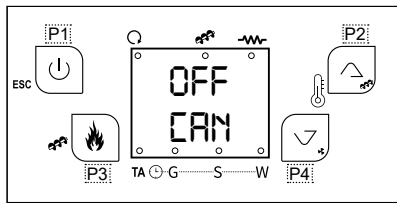

D10.9

10.4.3. SET UP DATE AND TIME

It is necessary to press simultaneously during 3 seconds keys P3 and P4. Later, press key P2 until the display D1 shows the word "oroL" and confirm the submenu with key P3. Press again key P3 to modify. The value selected (hours, minutes, day, etc) flashes. Modify the value with keys P2 and P4. Press key P3 in order to modify the rest of parameters and press again P3 to save the value set (see drawing D10.10).

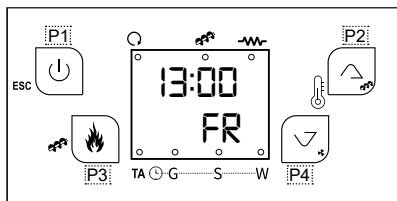

D10.10

10.4.4. PROGRAMMING THE STOVE

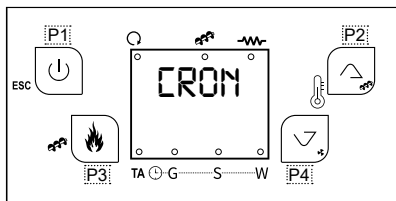

D10.11

This menu is used to set timing on the startup and shutdown sequences. Press the keys P3 and P4 simultaneously for 3 seconds. Then press the P2 key until the word "Cron" appears on the display D1, then confirm the submenu with the P3 key (see drawing D10.11). It consists of two submenus:

- Menu Chrono Enabled

The word "ModE" appears on the display. This menu allows you to select the operation mode of the thermostat and activate it. You can only choose one programming mode. You must confirm the mode chose with the P3 key.

MODE	LED
Gior: Daily Programming	
Sett: Weekly Programming	
FiSE: Weekend programming	
OFF: Disable all programmings	

- Menu Programming Time Bands

The word "ProG" appears in the display. It consists of 3 submenus corresponding to the 3 programming modes allowed:

- Daily: Allows you to configure 3 schedules for each day of the week.
- Weekly: Allows you to configure 3 schedules per day, same for each day of the week.
- Weekend: It allows you to configure 3 schedules per day, differentiating between the programming from Monday to Friday and the one of Saturdays and Sundays.

VIEWINGS	DISPLAY
Daily mode: the day of the week	M o
Weekly mode: Monday-Sunday	M S
Weekend mode: Monday-Friday Saturday-Sunday	M F S S
For the On time, the segment in the lower part of the display D2 is turned on	--- 1, M o
For the Off time, the segment on the top of the display D2 is turned on	--- 1' M o

For each programming you have to set the ON time and the OFF time. The steps to follow would be the following:

1) Scroll through the menu with the P2 and P4 keys until you reach the desired submenu and press the P3 key to access the submenu chosen.

9 10r / F SE / SEtt

2) Press the P2 keys to select the three possible times of ignition and stop, note that the first hour of ignition is symbolized by a 1', while the first hour of the shutdown by a 1'. The second and third hour of ignition is symbolized by a 2' and 3', respectively, while the shutdown times would be 2' and 3'.

In order to change the selected value (hours or minutes) you must press the P1 key for more than 3 seconds, after this time it will show the hour 00:00 and to modify the value you must press the P3 key and with the digits flashing if you press the Keys P2 and P4 set the selected time. To modify the minutes, you must press P3. Do not forget to press the P3 key to save the configured value.

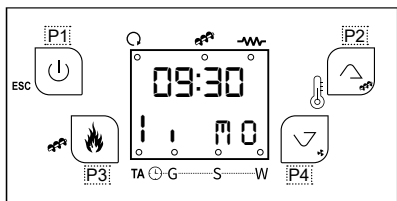

D10.12

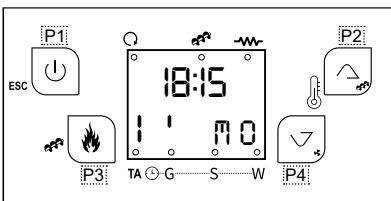

D10.13

3) Repeat the previous step to select the different time intervals for ignition and stop, as well as for the rest of the days of the week. The example shows a second ignition at 10:15 on Saturday and a second stop at 20:30 on the same day.

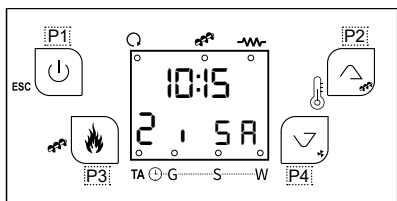

D10.14

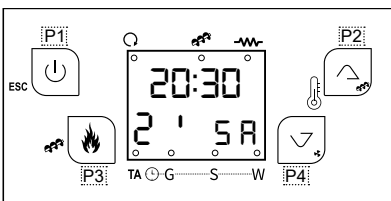

D10.15

NOTE: For each programming sequence, the minutes can be modified through quarter of an hour intervals (example: 20.00, 20.15, 20.45). Only by setting the value 23 in terms of the hours you can modify the minutes in intervals from the value 45 to the value 59 in order to get the ignition between two days.

Programming between two days:

Set the OFF time at 23:59 for a one-day programming sequence. Set up for a programming slot of the following week day the ON switch at 00:00.

For example, if we want to make an ignition on Monday at 10:00 p.m. and turn it off on Tuesday at 7:00 a.m., you would have to carry out the following steps:

- Step 1

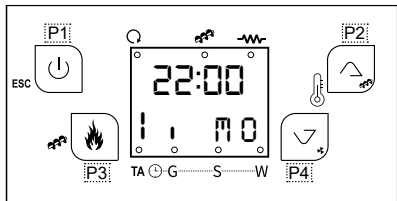

D10.16

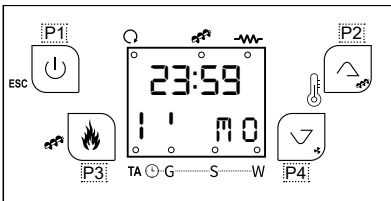

D10.17

- Step 2

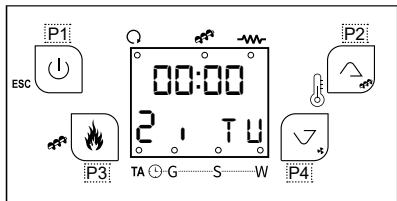

D10.18

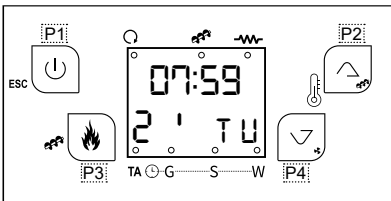

D10.19

10.4.5. AUTOMATIC POWER

This is accessed by simultaneously pressing the P3 and P4 keys for 3 seconds. Subsequently, press the P2 button until the word "AUPO" appears on display D1, then confirm the submenu with the P3 button. Press the P3 key again to enter modification. The selected value (OFF/ON) flashes. Modify the value with keys P2 and P4, and press P3 again to store the set value (see drawing D10.20). If you choose the ON option, you can set the combustion power in automatic mode only, whereas with the value set to OFF, you can choose the 5 power levels of the stove.

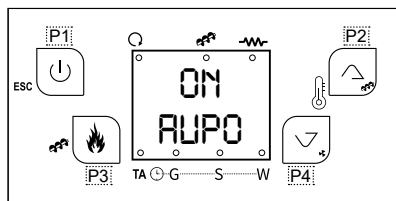

D10.20

10.4.6. MANUAL PELLET LOADING

In the event that the stove runs out of fuel during operation, in order to avoid an anomaly at the next ignition, it is possible with the stove switched off and cold, as well as with the door closed, to preload pellets for a maximum time of 300 seconds, in order to load the auger.

This is done by simultaneously pressing the P3 and P4 keys for 3 seconds. Then press the P2 button until the word "LOAD" appears on the D1 display, then confirm the submenu by pressing the P3 button. Press the P3 key again to start a 300-second counter. To interrupt charging, simply press any key.

Before restarting the stove, remember to empty the pellet burner completely to avoid a dangerous situation. (See drawing D10.21).

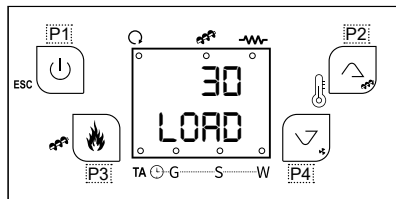

D10.21

10.4.7. SOFT MODE

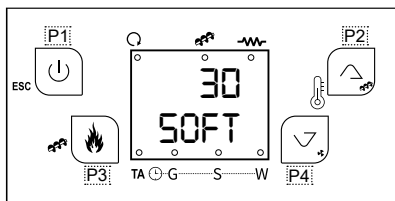

D10.22

This is accessed by simultaneously pressing the P3 and P4 keys for 3 seconds. Then press the P2 button until the word "SOFT" appears on display D1, then confirm the submenu by pressing the P3 button. Press the P3 key again to enter modification. The selected value (OFF/ON) flashes. Modify the value with keys P2 and P4, and press P3 again to store the set value (see drawing D10.22). If you choose the ON option, the stove is set to working power 1 (minimum power), and the main fan stop working. On the other hand, if AUTO option is selected, the channelling will be switched off, but if 1,2,3,4 or 5 is selected, the channelling will run at the desired speed. In this working mode, it is very likely that the stove won't reach the selected room

temperature, as it will work at minimum power.

10.4.8. TECHNICAL MENU

This menu is password-protected and is reserved for technical personnel with specific product experience. Changing the parameters of the stove may cause the loss of the warranty as well as serious damage to the equipment, people and the environment. For this reason, Bronpi Calefacción s.l. assumes no responsibility if the parameters have been modified by unauthorised personnel (see drawing D10.23).

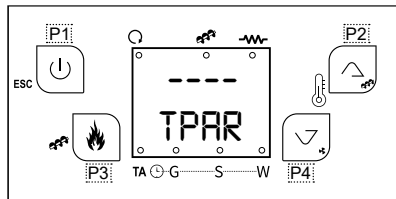

D10.23

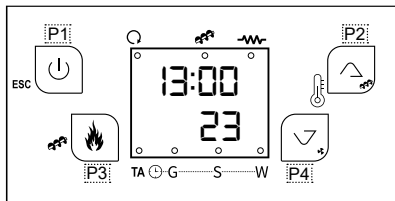

D10.24

10.5. USER MODE

The normal operation of the display/receiver is described below. Before switching on the display, the stove state is shown in drawing D10.24. It only shows the room temperature and the current time.

10.5.1. IGNITION OF THE STOVE

In order to ignite the stove, simply press the key P1 during a few seconds. Firstly, the stove carries out an initial check-up and continues the ignition process. After this, the display shows different steps of the ignition process (2, 3 and 5) (see drawings D10.25, D10.26, D10.27 and D10.28).

The maximum duration of the ignition phase is 20 minutes. If after this time there is not flame, the stove will automatically activate the alarm state and the display will show the alarm message "Er12".

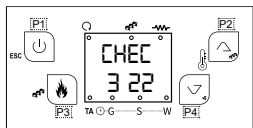

D10.25

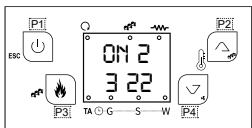

D10.26

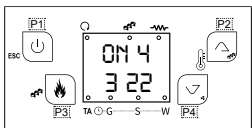

D10.27

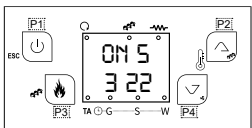

D10.28

10.5.2. STOVE IN OPERATION

Once certain smoke temperature has been reached, the hot air fan starts working. Once the ignition phase has been finished properly, the stove enters into "Work" mode which represents the normal operating mode (see drawing D10.29).

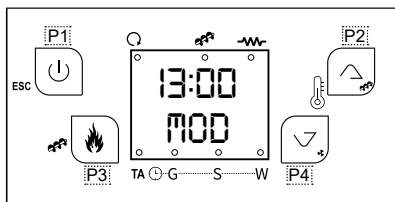

D10.30

The display shows the time, the working power and the room temperature.

10.5.3. THE ROOM TEMPERATURE REACHES THE TEMPERATURE FIXED BY THE USER

When the room temperature reaches the value fixed by the user or the smoke temperature reaches a value too high, automatically, the stove starts working at a lower power. The stove modulates. See drawing D10.30.

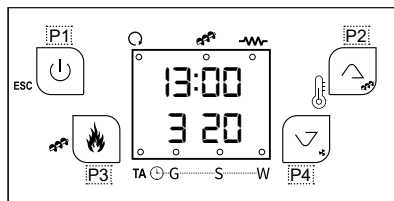

D10.29

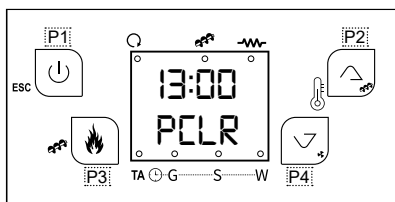

D10.31

10.5.4. BURNER CLEANING

During the normal operation of the stove, there are automatic cleanings of the burner each time set by Bronpi.

This cleaning lasts 150 seconds and consists in cleaning the rests of pellet placed in the burner in order to make easier the operation of the stove. When this happens, the display will show the following messages (see drawing D10.31):

10.5.5. SWITCHING OFF THE STOVE

In order to switch-off the stove, simply press key P1 during a few seconds. Once the stove is turned off, it starts the final cleaning phase in which the pellet feeder stops and the smoke extractor and the tangential fan start working at maximum speed. This cleaning phase will not stop until the stove reaches the appropriate cooling temperature (see drawings D10.32 and D10.33). Meanwhile, the following screens will appear:

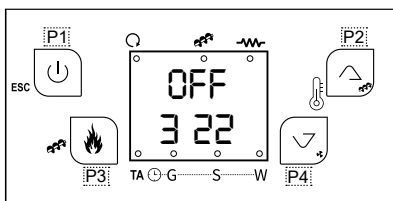

D10.32

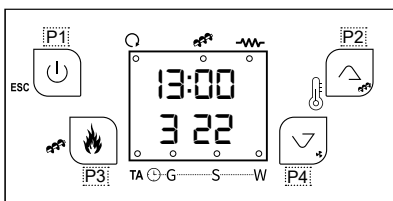

D10.33

10.5.6. REIGNITION OF THE STOVE

Once the stove is turned off, it is not possible to reignite again until a safety time has elapsed and the stove is cold enough. If you try to ignite the stove again and it is not cold enough, the display will show the information on drawing D10.34 but the stove will not ignite again until it is cold enough. Then, it will turn on normally.

10.5.7. STOVE SWITCHED OFF

Drawing D10.35 shows the information of the display when the stove is switched off.

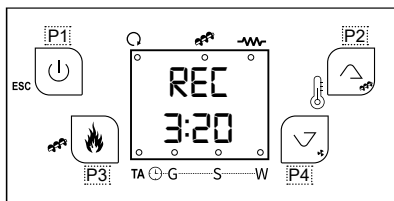

D10.34

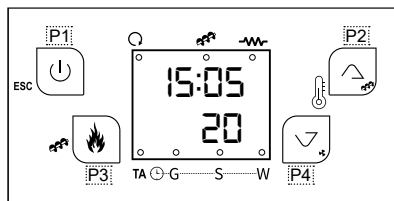

D10.35

10.5.8. STOVE IN ALARM STATE

When the stove has an alarm state, the display will show the following messages (see drawings D10.36 and D10.37).

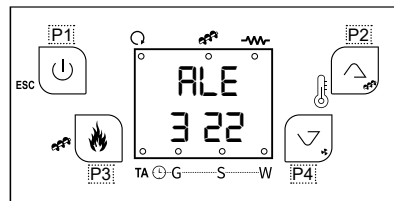

D10.36

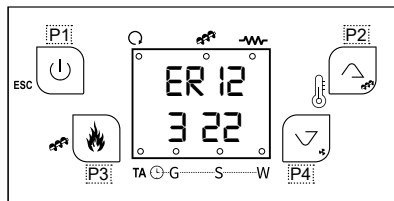

D10.37

11. INTEGRATED KIT WIFI

Trebol and Mila models which you have purchased have an integrated Wifi module located on the back of the stove. Using the 4HEAT application, you can remotely monitor and manage Bronpi Heating's pellet-fuelled products with a smartphone, as long as there is an internet connection. Instead, for the Minerva Slim model the integrated Wifi is not included as standard, however you can purchase optionally the external module whose reference is KIT-WIFI2.

In both cases, the main functions of the application are:

- Switching the stove on and off.
- Checking the status of the stove in real time.
- Adjusting the working power (only if your smartphone is connected to the same wifi network as the 4HEAT module).
- Adjustment of the water temperature (Hydro devices) or air temperature (air devices).
- Programming of the chronothermostat.
- Actual temperature detected by the stove.
- Choice of language.

11.1 CONNECTION

1.- Install on your mobile phone the application 4HEAT that can be downloaded directly from the servers PLAY STORE or APPLE STORE, according to your Smartphone. Choose the desired language

2.- Register in the application 4HEAT by using an email and a personal password.

Press the "Skip" key if you want to create the account later.

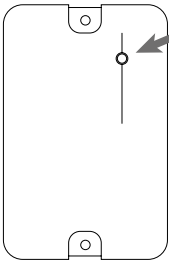

D11.2

3.- Click on "ADD 4HEAT" button and press the button of "CONFIGURATION" in the module (located at the rear of the stove):

4.- Connect the Smartphone to the "WIFI 4HEAT" network. And press "CONTINUE".

Note: For Apple devices go to Settings→ Wireless; to find the Wi-Fi_4HEAT network.
On Android devices go to Settings→Settings-Wi-Fi; to find the Wi-Fi_4HEAT network

5.- You must then leave the Wi-Fi_4HEAT network and select the wireless network of your house so that the module can be connected to it. Enter a password that you own and press "OK".



D11.5

6.- Generate the PIN you want to access the application 4HEAT, as well as name the module with the name you want, for instance: HOUSE, SALON, KITCHEN, HOUSE OF THE MOUNTAIN, etc.



D11.1



D11.3



D11.4

In case the connection is made satisfactorily, the following screen will be displayed and in the module the LEDs A, B and C will remain fixed:

In order to finish the configuration process press "OK" and then close and open the application. From now on, you can manage the operation of your stove or boiler remotely from your Smartphone through a wifi network.

In case of not getting a correct connection, you must press the configuration button E for 8 seconds and restart the APP and repeat the previous steps. If the error persists, press the reset button (D) on the module.

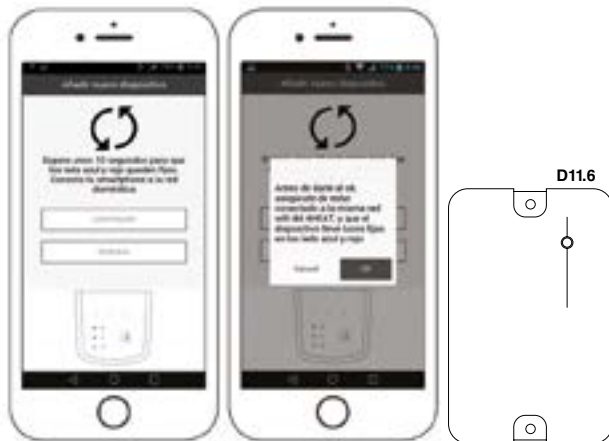

11.2. HOW THE APP WORKS

11.2.1. HOMEPAGE

On the main APP page, a list of configured devices, name, main temperature and its state of each unit is displayed:

Meaning of the LEDs that appear next to each stove:

- Red: stove Off
- Green: stove On
- Yellow: stove blocked due to an error
- Grey: stove not connected

The setting button  allows you to access the menu of the 4HEAT module connected to the stove.

11.2.2. MY 4HEAT

D11.7 Displays the credentials of the device configured in your APP. Through the button send  it is possible to send via mail or through a message the related data of each 4HEAT to another user, in order to be able to share the management of the stove.



D11.8

11.2.3. APP SETTINGS

Allows you to make adjustments to the APP:

- Account management: menu for creating a new account, logging in / out.
- Restore APP: menu to reset the APP and return to the default settings.
- Notification management: menu to activate both push notifications and mail notifications.
- Change language: menu to select the desired language.
- APP information: menu to display the software version of the APP

11.2.4. SETTING UP THE 4HEAT APPLICATION

To access this menu, you must slide the screen from right to left, pressing on the line of the configured device and pressing on .

This menu allows you to make the following settings:

- Device name: change the name associated with the 4HEAT unit.
- Icon: modify the display of the drive icon on the main page.
- Activating remote assistance: This option is not enabled on your device.
- Complement (widget): to customize the graphical add-ons that appear in the management menu of 4HEAT.
- Delete Device: to delete a previously configured device.
- Change / modify Time: to manually insert both the latitude and longitude of the place where the 4HEAT module is installed.
- Info: To view the product code related to the TiEmme control card and review the FW version of the 4HEAT module.

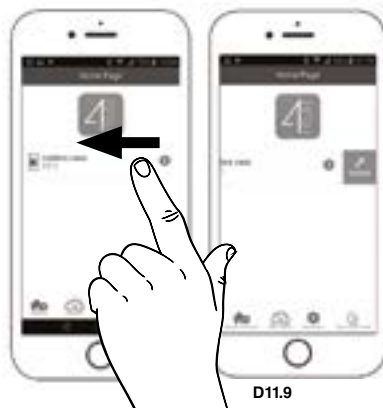

D11.9

11.2.5. MODULE MANAGEMENT 4HEAT

To access the main screen of the module, simply click on the line of the device configured.

The main page of the management of the 4HEAT module allows you to:

- Display the operating state and any possible error.
- View the main temperature.
- Modify and view the main thermostat.
- View the different graphical complements of the system.
- Switch the stove on / off using the on / off button.
- Display the flashing led which indicates the status of the synchronization with the system.



D11.10

IMPORTANT

In order to be able to change the temperature of the stove, the upper left lock must be green. To enable it, you must keep it pressed.

11.2.6. PROGRAMMING SCREEN

It is accessed by pressing the icon . In the timer function screen, the user can set the stove's start time. The user can select from 3 different types of programming.

- Weekly: Settings from Monday to Sunday.
- Daily: Settings of each day.
- Weekend: Settings from Monday to Friday and from Saturday to Sunday.

You can only choose one of the options.

For each program the user can select up to 3 different time intervals. To delete the selected slots, simply slide your finger on the one you want to remove.

Each time this function is updated, the user must press the save button which will appear at the bottom of the screen.

11.2.7. GRAPHICS SCREEN

It is accessed by pressing the icon .

In the graphics screen it will be possible to display some values from the

server of the 4HEAT module.

You will have 2 views:

- Daily: the graphical representation of certain values during the day. It will be possible to select the date and time interval 00.00 - 12.00 or 12.00 - 00.00. To improve the way of viewing them, it will be possible to select/erase the different graphic variables (for example: the operating state, Block, etc ...)
- Time zone: the graphical representation of operating hours during the selected week.
- In the daily display, the data remains in the memory from week to week, while in the display of the time zone, the data remain in memory from year to year.



D11.12

11.2.8. INFORMATION SCREEN

It is accessed by pressing the icon .

In the information screen it will be possible to display all the values recorded on the control board.



D11.13

11.2.9. MENU SCREEN

It is accessed by pressing the icon 
The menu screen gives access to:

- Power management: the user will have access to this menu as long as your Smartphone is connected to the same WIFI network as the 4HEAT module. This menu allows to change the power of heating and/or combustion.
- Thermostat management: the values of the main thermostat can be modified.



D11.14

12 ALARMS

In case of an anomaly during the operation, the electronics of the stove intervenes and highlights the irregularities that have occurred in the different working phases, depending on the type of fault.

Each very alarm situation blocks the stove automatically. By pressing the key

 we unblock the stove. To do this, in the display we must read the word "Off". Otherwise, you will not be able to unlock it. Once the stove has reached the appropriate cooling temperature, the user can reignite it.

The following table shows the list of alarm codes as well as a description:

ALARM	DESCRIPTION
Er01	Intervention of the safety thermostat, even when the stove is turned off
Er02	Intervention of the safety air pressure switch, only when the stove is turned on.
Er03	Switching off of the stove due to smoke temperature decrease. Possible lack/obstruction of fuel.
Er05	Switching off of the stove due to overheating of the smoke temperature
Er07	Error Encoder: the encoder of the smoke extractor does not receive signal
Er08	Error Encoder: the adjustment of the smoke extractor speed is not possible
Er12	Ignition of the stove unsuccessful
Er15	Power dip - Current interruption.
Er17	The hot air tangential fan does not regulate
Er39	Flow sensor broken
Er41	The primary air flow is not enough during the check-up of the stove
Er42	The primary air flow is high
	Values DATE/TIME are not exact after a long power failure

Besides the failure codes, the stove can show the following messages that do not block its operation:

MESSAGE	DESCRIPTION
Sond	State of the temperature probes This message appears during the Check Up phase and indicates that the temperature detected by one or more probes is equal to the minimum value (0°C) or the maximum value (depends on the probe) Check that the probes are open (0°C) or in short-circuit (detect the maximum value of temperature).
Hi	The room temperature is higher than 50°C.
CLr	This message means that the operating hours have been reached (1200. It is necessary to call the technical assistance service.
OFF dEL	This message appears when the system has not been turned off manually during the Ignition phase (after the preload): the system will turn off when it works at full capacity.
PCLr	Regular cleaning or burner

13. WARNINGS FOR THE RIGHT RECYCLING OF THE PRODUCTS

13.1 PACKAGING RECYCLING

The function of packaging is to protect your appliance against damage during transport.

Actively contribute to the protection of the environment by insisting on environmentally friendly methods of disposal and recovery of packaging materials.

The material that makes up the packaging of the appliance should be handled correctly, to facilitate collection, reuse, recovery and recycling wherever possible.

13.2 PRODUCT RECYCLING

The disposal of the waste generated is the responsibility of the owner of the product, who must comply with the laws in force in his country regarding safety, respect and protection of the environment.

At the end of its useful life, the appliance must not be disposed of with municipal waste, but must be handed over to the selective collection centres authorised by the municipal administration or to the companies that offer this kind of service.

With the selective disposal of the product, many benefits are achieved: reduction of pollution, saving of energy and raw materials, elimination of landfills, improvement of well-being and health.

In particular, electrical and electronic components must be separated and disposed of by handing them over to authorised centres, as provided for by Directive 2002/96/EC and its national transpositions.

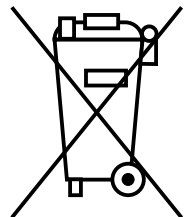

INDEX

1.	AVERTISSEMENTS GÉNÉRAUX	45
2.	DESCRIPTION GÉNÉRALE	45
3.	COMBUSTIBLES	45
4.	DISPOSITIFS DE SÉCURITÉ	46
5.	NORMES D'INSTALLATION	46
5.1	MESURES DE SÉCURITÉ	47
5.2	CONDUIT DE FUMÉE	47
5.3	CHAPEAU	49
5.4	PRISE D'AIR EXTÉRIEURE	50
5.5	PIÈCES INTÉRIEURES DE LA CHAMBRE DE COMBUSTION	51
5.6	SPÉCIFICATIONS D'INSTALLATION SELON LE MODÈLE	51
5.6.1	MODÈLE MINERVA SLIM	51
6.	MISE EN OEUVRE	51
7.	SYSTÈME DE VENTILATION	51
8.	SYSTÈME DE CANALISATION	52
8.1.	FONCTIONNEMENT DU SYSTÈME DE CANALISATION	52
8.2.	INSTALLATION DU KIT DE CANALISATION EN OPTION	52
9.	MAINTENANCE ET ENTRETIEN	52
9.1	NETTOYAGE DU BRÛLEUR	52
9.2	NETTOYAGE DU BAC À CENDRES	52
9.3	JOINTES DE LA PORTE DE LA CHAMBRE DE COMBUSTION ET FIBRE DE LA VITRE	53
9.4	NETTOYAGE DU CONDUIT DE FUMÉES	53
9.5	NETTOYAGE DE LA VITRE	53
9.6	NETTOYAGE EXTÉRIEUR	53
9.7.	NETTOYAGE DE LA PARTIE SUPÉRIEURE DU DÉFLECTEUR	53
9.8.	NETTOYAGE DES REGISTRES	53
9.9	ARRÊTS SAISONNIERS	54
9.10	RÉVISION DE MAINTENANCE	54
10.	FONCTIONNEMENT DU DISPLAY/RÉCEPTEUR	55
10.1.	INFORMATION GÉNÉRALE DU DISPLAY	55
10.2.	FONCTIONS DES TOUCHES DU DISPLAY/RÉCEPTEUR	55
10.3.	MENU D'UTILISATEUR 1	56
10.3.1.	ÉTAT POËLE	56
10.3.2.	RÉGLAGE DE LA PUISSANCE DU POËLE	56
10.3.3.	CHARGEMENT MANUEL DES GRANULÉS	56
10.3.4.	CORRECTION CHARGEMENT DES GRANULÉS	56
10.3.5.	CORRECTION VITESSE EXTRACTEUR DES FUMÉES	56
10.3.6.	RÉGLAGE DE LA TEMPÉRATURE AMBIANTE	57
10.4.	MENU D'UTILISATEUR 2	57
10.4.1.	RÉGULATION DE LA PUISSANCE DU VENTILATEUR PRINCIPAL	57
10.4.2.	RÉGULATION DE LA PUISSANCE DU VENTILATEUR DE CANALISATION	57
10.4.3.	INTRODUCTION DE LA DATE ET L'HEURE	57
10.4.4.	PROGRAMMATION DU POËLE	58
10.4.5.	PUISSANCE AUTOMATIQUE	59
10.4.6.	CHARGEMENT MANUEL DES PELLETS	59
10.4.7.	MODE SOFT	60
10.4.8.	MENU TECHNIQUE	60
10.5.	MODE UTILISATEUR	60
10.5.1.	ALLUMAGE DU POËLE	60
10.5.2.	POËLE EN FONCTIONNEMENT	60
10.5.3.	LA TEMPÉRATURE AMBIANTE ATTEINT LA TEMPÉRATURE FIXÉE PAR L'UTILISATEUR	60
10.5.4.	NETTOYAGE DU BRÛLEUR	61
10.5.5.	ÉTEINT DU POËLE	61
10.5.6.	RALLUMAGE DU POËLE	61
10.5.7.	POËLE ÉTEINT	61
10.5.8.	POËLE EN ALARME	61
11.	KIT WIFI INTÉGRÉ	62
11.1.	BRANCHEMENT	62
11.2.	FONCTIONNEMENT DE L'APPLICATION	63
11.2.1.	PAGE D'ACCUEIL	63
11.2.2.	MON 4HEAT	63
11.2.3.	AJUSTEMENTS DE L'APP	63
11.2.4.	CONFIGURATION DE L'APPLICATION 4HEAT	64
11.2.5.	GESTION DE MODULE 4HEAT	64
11.2.6.	ÉCRAN DE LA FONCTION PROGRAMMATION	64
11.2.7.	ÉCRAN GRAPHIQUE	64
11.2.8.	ÉCRAN D'INFORMATION	65
11.2.9.	ÉCRAN DE MENU	65
12.	ALARMES	65
13.	AVERTISSEMENTS POUR UN RECYCLAGE CORRECT DES PRODUITS	66
13.1	RECYCLAGE DE L'EMBALLAGE	66
13.2	RECYCLAGE DU PRODUIT	66

1. AVERTISSEMENTS GÉNÉRAUX

L'installation du poêle doit être faite selon les règlements locaux et nationaux, y compris tous ceux qui font référence à des normes nationales ou européennes.

Les poêles produits en Bronpi Calefacción S.L. sont fabriqués en contrôlant toutes les pièces, pour protéger, même à l'utilisateur qu'à l'installateur et éviter éventuels accidents. De la même façon, nous recommandons au personnel technique autorisé que, chaque fois que vous effectuez une opération dans l'appareil, faisiez une attention particulière aux connexions électriques, surtout avec la partie nue des câbles qui ne doit jamais être à l'extérieur de la boîte des connexions, évitant ainsi les contacts dangereuses.

Brancher le poêle à une prise de courant homologuée 230 V- 50 Hz – IP20.

L'installation doit être effectuée par du personnel autorisé, qui doit laisser à l'acheteur une déclaration de conformité de l'installation, qui assumera l'entière responsabilité de l'installation finale et le bon fonctionnement du produit installé. Il n'y aura aucune responsabilité de Bronpi Calefacción S.L. dans les cas de non-respect de ces précautions.

Le fabricant n'est pas responsable des dommages causés à des tiers à cause d'une installation incorrecte ou une mauvaise utilisation de l'appareil.

Afin d'assurer un bon fonctionnement de l'appareil, ses composants peuvent seulement être remplacés par des pièces détachées originaux et par un technicien autorisé.

La maintenance de l'appareil doit être faite au moins 1 fois par an par un Service Technique Autorisé. Pour une meilleure sécurité il faut avoir compte de:

- Ne pas toucher le poêle quand on est avec des pieds nus ou avec des parties humides du corps.
- Le ou les portes de l'appareil doivent être fermés pendant le fonctionnement.
- Il est interdit de modifier les dispositifs de sécurité ou la régulation de l'appareil sans l'autorisation du fabricant.
- Éviter le contact direct avec les parties de l'appareil qui tendent à atteindre des hautes températures pendant le fonctionnement de l'appareil.

Cet appareil peut être utilisé par des enfants à partir de 8 ans et des personnes ayant des capacités physiques, sensorielles ou mentales réduites ou un manque d'expérience et de connaissance s'ils ont reçu une supervision ou des instructions concernant l'utilisation de l'appareil en toute sécurité et s'ils comprennent les risques que cela peut comporter. Les enfants ne doivent pas jouer avec l'appareil. Le nettoyage et l'entretien par l'utilisateur ne doivent pas être effectués par des enfants sans surveillance.

2. DESCRIPTION GÉNÉRALE

Le poêle que vous avez reçu est composé des pièces suivantes :

- Structure complète du poêle sur la palette.
- À l'intérieur de la chambre de combustion : une boîte/sac en plastique avec un gant thermique qui permet de manipuler la poignée de la porte et d'autres composants (brûleur). Le câble électrique d'interconnexion entre le poêle et le réseau. Un crochet (accessoire mains froides) pour faciliter l'enlèvement et nettoyage du brûleur. Un livre de maintenance ou on registrera les tâches faites au poêle ainsi que le présent manuel d'utilisation, installation et maintenance.
- À l'intérieur de la chambre de combustion on trouve aussi le déflecteur, le brûleur du poêle et le bac à cendres.

Le poêle est composé d'un ensemble de tôles en acier de différent épaisseur soudées entre elles. Il est pourvu de porte avec vitre vitrocéramique (résistant jusqu'à 750°C) et de cordon céramique pour l'étanchéité de la chambre de combustion.

Le chauffage de l'air est produit par:

- a. Convection forcée: grâce à un ventilateur placé dans la partie intérieure du poêle qui prend l'air à température ambiante et la retourne à la salle à une température plus haute.
- b. Radiation: à travers de la vitre vitrocéramique et le corps la chaleur est irradiée à l'ambiance.

3. COMBUSTIBLES



AVERTISSEMENT!!!

L'USAGE DES GRANULÉS DE MAUVAISE QUALITÉ OU DE TOUT AUTRE COMBUSTIBLE, ABÎME LES FONCTIONS DU POÊLE ET PEUT DETERMINER L'EXPIRATION DE LA GARANTIE EN PLUS D'EXEMPTER DE RESPONSABILITÉ AU FABRICANT.

Vous pouvez utiliser seulement les granulés de bois certifiés selon les normes ou certifications:

Normes:

- Ö-Norm M 7135 | Din 51731 | EN-14962-2 (toutes abrogées et incluses dans ISO-17225-2)
- ISO-17225-2

Certifications de qualité:

- DIN+
- ENplus: sur le site web (www.pelletenplus.es) vous pouvez vérifier tous les fabricants et les distributeurs avec certificat en vigueur.

Il est fortement recommandé que le pellet soit certifié avec des certifications de qualité parce que c'est la seule façon de garantir la qualité constante du pellet.

Bronpi Calefacción recommande d'utiliser des granulés de 6 mm du diamètre et une longueur de 3.5 cm maximum et avec un pourcentage d'humidité inférieure à 8%.

STOCKAGE DU GRANULÉ DE BOIS

Pour garantir une combustion sans problèmes il est nécessaire de conserver les granulés dans une ambiance sèche.

• APPROVISIONNEMENT DES GRANULÉS

Pour approvisionner le poêle des granulés, il faut ouvrir le couvercle du réservoir qui se trouve dans la partie supérieure de l'appareil et vider directement le sac à granulés, tout en veillant à ce qu'ils ne débordent pas.

4. DISPOSITIFS DE SÉCURITÉ



Les poêles BRONPI sont équipés de différents systèmes de sécurité, afin d'assurer un fonctionnement sûr et approprié et protéger le produit et l'utilisateur. Vous pouvez voir ci-dessous une brève description de certains d'entre eux. En cas de doute, consulter la section 12 (alarmes).

• PANNE DE L'ASPIRATEUR DE FUMÉE

Si l'extracteur ne s'arrête pas, la carte électronique bloquera automatiquement l'approvisionnement du combustible.

• ERREUR D'ALLUMAGE

Le poêle effectue l'allumage automatiquement. Si pendant l'allumage ne se produit pas de flamme, le display du poêle montrera l'erreur « ER12 » (erreur d'allumage).

Il est important de se rappeler que, avant de faire un allumage, vous devez vérifier que le brûleur est complètement clair et propre.

• PANNE DU MOTEUR POUR LA CHARGE DU COMBUSTIBLE

Si le motoréducteur s'arrête, le poêle continuera à fonctionner (seulement l'aspirateur de fumée) jusqu'au moment où la température minimale de fonctionnement diminue et puis s'arrêtera.

• PANNE TEMPORAIRE DU COURANT ÉLECTRIQUE

Après un bref manque du courant électrique, l'appareil s'allumera encore une fois automatiquement. Quand le courant électrique panne, le poêle peut émaner, dans le logement, une petite quantité de fumée, pendant un intervalle de 3 à 5 minutes. **CECI N'IMPLIQUE PAS QUELQUE RISQUE POUR LA SANTÉ.** Ce pour cela que Bronpi conseil toujours que soit possible, de connecter le tube d'entrée d'air primaire à l'extérieur du logement et ainsi assurer que le poêle ne puisse pas détacher de fumée après cette manque du courant électrique. Vous pouvez également opter pour l'achat d'une SAI (source d'alimentation non interrompible) afin qu'en cas de panne de courant, le poêle puisse continuer à fonctionner normalement (en fonction de l'autonomie de la SAI), ou au moins vous permettre d'éteindre le poêle normalement jusqu'à ce que le courant soit rétabli.

• PROTECTION ÉLECTRIQUE

Le poêle est protégé contre des oscillations soudaines d'électricité grâce à un fusible générale qui se trouve dans la partie postérieure. (4A 250V Retardé) (Voir dessin D4.1).

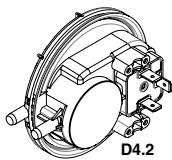

D4.2

• PROTECTION POUR LA SORTIE DE FUMÉE

Le pressostat électronique (voir dessin D4.2) est prévu pour bloquer le fonctionnement du poêle s'il y a un changement brusque de pression dans la chambre de combustion (ouverture de la porte, panne du moteur d'extraction de fumée, retours d'air, etc.). Dans ce cas, le poêle passera à l'état d'alarme.

• PROTECTION CONTRE LES HAUTES TEMPÉRATURES DU COMBUSTIBLE (80 °C)

Au cas de la surchauffe de l'intérieur du réservoir, ce dispositif bloque le fonctionnement du poêle. Le rétablissement est manuel et doit être effectué par

un technicien autorisé (voir dessin D4.3).

Le rétablissement du dispositif de sécurité des 80° C n'est pas compris dans la garantie, à moins que le Centre d'assistance puisse démontrer la présence d'un composant défectueux.

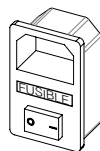

D4.1

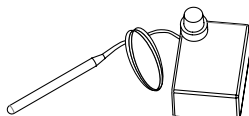

D4.3

D4.4

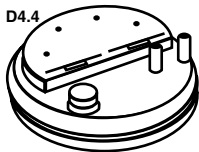

• SENSEUR DE FLUX (Technologie Oasys Plus)

Votre poêle dispose d'un mesureur de pression de flux (voir dessin D4.4) qui est connecté à un compteur placé dans le tuyau d'aspiration d'air primaire qui détecte la correcte circulation de l'air comburant et la décharge des fumées. En cas d'insuffisance d'air (conséquence d'une sortie de fumées ou une entrée d'air incorrecte) le mesureur envoi au poêle un signal de blocage.

La **TECHNOLOGIE OASYS Plus** (Optimum Air System) permet une combustion constante en réglant le tirage automatiquement selon les caractéristiques du tuyau de fumées (coudes, longueur, diamètre, etc.) et les conditions environnementales (du vent, humidité, pression atmosphérique, etc.).

5. NORMES D'INSTALLATION

La façon d'installer le poêle influera de manière décisive sur la sécurité et le bon fonctionnement de l'appareil. C'est pourquoi l'installation doit être réalisée par du personnel qualifié (avec carte d'installateur) et informé sur le respect des normes d'installation et de sécurité.

Si votre poêle est mal installé pourra causer graves dommages.

Avant l'installation faire les contrôles suivants:

- S'assurer que le sol soit capable de soutenir le poids de l'appareil et réaliser un isolement adéquat au cas où il est fabriqué avec des matériaux inflammables (bois) ou du matériel susceptible d'être affecté par un choque thermique (gypse, plâtre, etc.).
- Dans le modèle Minerva Slim, si vous décidez d'accrocher le poêle au mur, vous devez vous assurer que le mur est capable de supporter le poids du poêle avant de le fixer. Si le poêle n'est pas fixé correctement, il risque de tomber. Toutes les fixations doivent être montées correctement et doivent être choisies en fonction du type de mur où le poêle doit être accrochée (brique, placoplâtre, etc.). L'installateur est responsable de l'installation à effectuer et doit s'assurer que l'appareil est correctement suspendu.
- Quand l'appareil est installé sur un sol non complètement réfractaire ou inflammable du type parquet, moquette, etc., il faudra remplacer cette base ou introduire une base ignifuge par dessus, en prévoyant que celle-ci dépasse les dimensions de la cheminée d'environ 30 cm. Exemples de matériaux à utiliser : plate-forme en acier, base de verre ou tout autre type de matériel ignifuge.
- S'assurer d'avoir une ventilation adéquate de la pièce où est installé l'appareil (présence de prise d'air).

- Éviter l'installation dans des pièces où se trouvent des conduits de ventilation collective, hottes avec ou sans extracteur, appareils à gaz type B, pompes à chaleur ou des appareils dont le fonctionnement simultané pourrait provoquer la dépression à l'ambiant.
 - S'assurer que le conduit de fumée et les tuyaux auxquels est relié le poêle sont adaptés à son fonctionnement.
 - S'assurer que chaque appareil a son propre conduit de fumée. Ne pas utiliser le même conduit pour plusieurs appareils.
- Nous vous recommandons d'appeler votre ramoneur habituel pour qu'il contrôle bien la connexion à la cheminée et que le flux d'air est suffisant pour la combustion.

5.1 MESURES DE SÉCURITÉ

Pendant l'installation du poêle il y a certains risques qu'il faut avoir compte et il faut adopter les mesures de sécurité suivantes:

- Tenez l'appareil à l'écart de toute matériel inflammable ou sensible à la température (meubles, rideaux, vêtements) à une distance minimale de sécurité d'environ 150 cm.
- Quand l'appareil est installé sur un sol non complètement réfractaire il faudra introduire une base ignifuge comme, par exemple, une plate-forme en acier.
- Ne pas placer le poêle près de murs combustibles ou susceptibles d'être affectés par un choc thermique.
- Le poêle doit travailler uniquement avec le bac à cendres introduit et les portes fermées (tant ce de la chambre de combustion comme ce du bac à cendres).
- On recommande d'installer un détecteur de monoxyde de carbone (CO) dans la même pièce d'installation de l'appareil.
- Si vous avez besoin d'un câble de plus longueur que celui fourni, utiliser toujours un câble avec une mise à terre.
- Ne pas installer le poêle dans une chambre à coucher.
- Le poêle ne doit jamais s'allumer en présence d'émission de gaz ou de vapeurs (par exemple, colle pour revêtement linoléum, essence, etc.). Ne pas poser des matériaux inflammables près de l'appareil.
- Les déchets solides de la combustion (cendres) doivent se recueillir dans un contenant hermétique résistant au feu.

Il est nécessaire de respecter une distance de sécurité quand le poêle est installé en espaces où les matériaux sont susceptibles d'être inflammables, ce soit les matériaux de la construction ou d'autres matériaux qui entourent le poêle (**voir dessin D5.1**).

Références	Objets inflammables	Objets non-inflammables
A	1500	800
B	1500	150
C	200	200



ATTENTION!! Tant quelques parties du poêle comme la vitre atteignent des températures élevées et on ne doit pas les toucher.

En cas d'incendie dans le poêle ou le conduit de fumées:

- Fermer la porte de chargement.
- Éteindre le feu en utilisant des extincteurs de dioxyde de carbone (CO2 en poudre).
- Demander l'intervention immédiate des POMPIERS.

N'ÉTEIGNEZ PAS LE FEU AVEC DES JETS D'EAU.

5.2 CONDUIT DE FUMÉE

Le conduit pour l'évacuation des fumées est un aspect essentiel pour le bon fonctionnement du poêle. Sa fonction est double :

- Évacuer les fumées et les gaz sans danger à l'extérieur du logement.
- Fournir un tirage suffisant dans le poêle pour garder le feu vivant.

Le tirage affecte à l'intensité de la combustion et au rendement de chauffage de votre poêle. Un bon tirage de la cheminée a besoin d'un réglage plus réduit de l'air pour la combustion, lors qu'un tirage insuffisant a besoin d'un réglage encore plus exacte de l'air pour la combustion.

Il est indispensable qu'il soit fabriqué parfaitement et qu'il soit maintenu pour le conserver dans un bon état (une grande partie des réclamations pour un mauvais fonctionnement des poêles sont dues à un tirage inadéquat).

Il faut respecter les exigences suivantes pour le bon fonctionnement de l'appareil:

- La section interne devrait être de préférence circulaire.
- Doit être thermiquement isolé dans toute sa longueur, afin d'éviter les phénomènes de condensation (la fumée se liquéfie par choc thermique) et en plus si l'installation est faite par l'extérieur du logement.
- Si on utilise des conduits métalliques (tube) pour l'installation à l'extérieur du logement on devra utiliser obligatoirement un tuyau isolé thermiquement. Également on évitera les phénomènes de condensation.
- Ne pas faire d'étranglements (d'ampliations ou de réductions) et avoir une structure verticale avec une déviation inférieure à 45°.
- S'il a été déjà utilisé, il doit être propre.
- Respecter les données techniques du manuel d'instructions.

Un tirage optimal varie entre 10 et 14 (Pascal). La mesure doit être faite toujours avec l'appareil chaud (rendement de chauffage nominal). Une valeur inférieure (peu du tirage) entraîne une mauvaise combustion, ce qui provoque des dépôts carboniques et excessif formation de fumée, en observant des fuites et une augmentation de la température qui pourrait endommager les composants structurels du poêle. Une fois que la dépression dépasse 15 Pa, il sera nécessaire de la réduire en installant un régulateur de tirage additionnel.

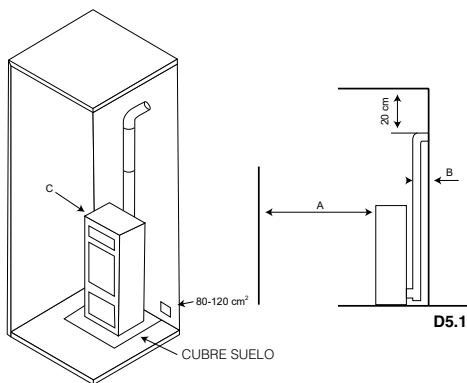

FR

D5.1

Pour tester si la combustion est correcte, contrôler si la fumée sortant de la cheminée est transparente. Si la fumée est blanche signifie que l'appareil n'est pas réglé correctement ou le granulé de bois utilisé a une humidité trop haute. Par contre, si la fumée est grise ou noire signifie que la combustion n'est pas complète (il est nécessaire plus d'air secondaire).

D5.2

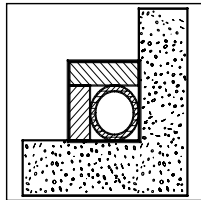

La connexion de l'appareil doit se réaliser avec de tuyaux rigides en acier aluminé, ou bien en acier inoxydable. **Il est interdit d'utiliser des tuyaux flexibles métalliques ou en fibrociment parce qu'ils nuisent à la sécurité de l'assemblage dès qu'ils sont soumis à des secousses ou cassures, ce qui causerait des fuites de fumées.**

Il est interdit d'utiliser : fibrociment, acier galvanisé et surfaces intérieures rugueuses et poreuses. Quelques exemples de solution sont montrés ci-après. Conduit de fumée en acier AISI 316 à double paroi isolé avec du matériel résistant à 400°C. Efficacité 100% optimale (voir dessin D5.2).

Tous les poêles qui éliminent les fumées produites à l'extérieur doivent être équipés de leur propre conduit de fumée. Ne jamais

utiliser le même conduit pour plusieurs appareils à la fois (voir dessin D5.3).

Éviter le montage de tronçons horizontaux si possible. La longueur du tronçon horizontal ne sera pas supérieure à 3 mètres.

À la sortie de l'échappement du poêle il faut insérer dans l'installation une "T" avec un couvercle hermétique qui permet l'inspection régulière ou la décharge de poussière.

Dans les modèles, Trebol et Mila une "T" de registre est incluse avec le poêle.

Le nombre de changements de direction, y compris celui nécessaire pour connecter la "T" de registre, ne doit pas excéder de 4.

Le dessin D5.4 représente les exigences minimales pour l'installation de la cheminée d'une poêle.

Le conduit de fumées doit être éloigné des matériaux inflammables ou combustibles à travers une bonne isolation ou une chambre d'air. Il est interdit faire passer des tuyaux d'installations ou canaux de circulation d'air. Il est interdit de faire des trous mobiles ou fixes à l'intérieur du conduit pour la connexion d'appareils différents.

Le tuyau de décharge de fumées doit se fixer hermétiquement à la cheminée et il peut avoir une inclinaison maximale de 45°, pour éviter les dépôts excessifs de condensation produite dans les phases initiales d'allumage et/ou formation excessive de suie. Ceci évite également le ralentissement des fumées en sortant.

Le manque d'étanchéisation de la connexion peut causer un mauvais fonctionnement de l'appareil.

Le diamètre intérieur du tuyau de connexion doit correspondre au diamètre extérieur du tronc de décharge de fumées du poêle.

Dans le dessin D5.5 on peut observer les exigences à avoir compte à l'heure d'une correcte installation.

D5.3

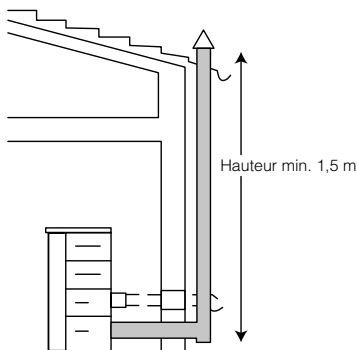
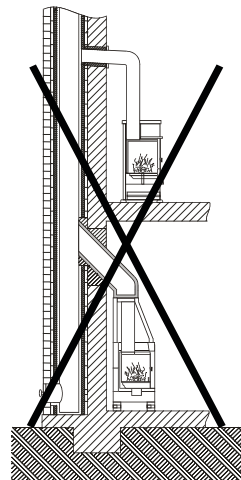
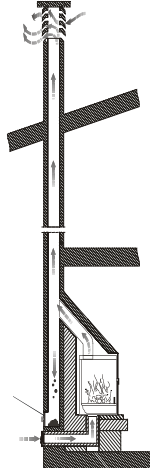

D5.4

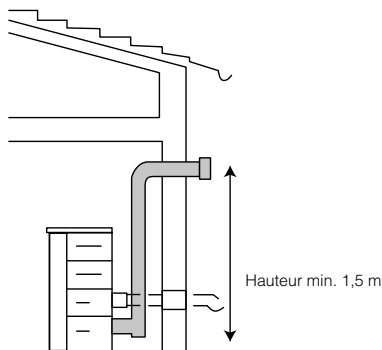

Hauteur min. 1,5 m

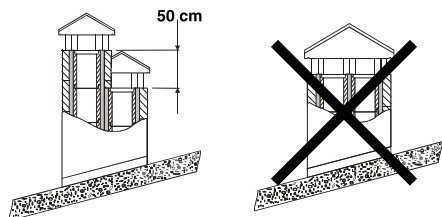

D5.5

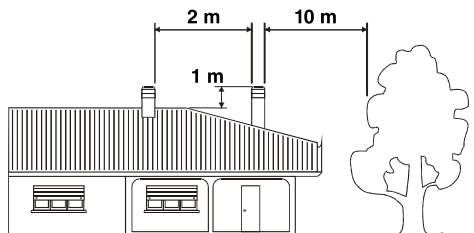

5.3 CHAPEAU

Le tirage du conduit de fumées dépend également de l'adéquation du chapeau. En plus, il est indispensable que, si le chapeau est artisanal, la section de sortie de fumée doit être plus de deux fois la section interne du conduit de fumée. La cheminée doit toujours dépasser le sommet du toit, donc il assurera la décharge de fumée même avec du vent (**voir dessin D5.6**).

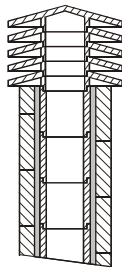

1: Cheminée industrielle d'élément préfabriqué qui permet une excellente extraction de fumées.

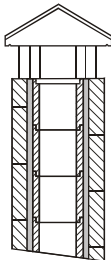

2: Cheminée artisanal. La section correcte de sortie doit être, au moins, 2 fois la section intérieure du conduit de fumée. L'idéal est 2,5 fois.

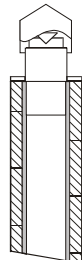

3: Cheminée pour conduit de fumée en acier avec un cône intérieur déflecteur.

D5.6

Le chapeau doit satisfaire les exigences suivantes:

- Avoir une section intérieure équivalente à celle de la cheminée.
- Avoir une section utile de sortie double de l'intérieur du conduit de fumées.
- Être construit d'une façon que prévient la pénétration de pluie, neige et quelque chose d'autre dedans le conduit de fumée.
- Être facile à son accès pour les opérations d'entretien et nettoyage qu'il y aura lieu.

RACCORDEMENT À LA CHEMINÉE (Seulement pour le marché français)

CONSEILS POUR L'ÉVACUATION DES FUMÉES

Pour l'installation du poêle, il est recommandé de s'adresser à des professionnels spécialement formés. Avant d'installer et de mettre en fonction le poêle, lire attentivement le contenu de ce manuel.

CONDUIT DE CHEMINÉE ET CONDUIT DE RACCORDEMENT

Le dimensionnement des conduits doit être validé par l'installateur professionnellement qualifié selon le calcul à la norme EN 13384-1 et le DTU 24.1.

CONDUIT DE RACCORDEMENT

- Dans le cas où le conduit de raccordement comporte une partie horizontale, une pente de 5cm par mètre vers le té de purge doit exister (ne jamais dépasser 2 mètres de partie horizontale).
- Il convient également d'éviter le recours excessif aux coudes (2 au maximum).
- En aucun cas le diamètre de raccordement du conduit ne doit être réduit par rapport à la buse de raccordement du poêle.
- Le conduit doit être visible sur tout son parcours et doit pouvoir être ramoné de façon mécanique. Sa dilatation ne doit pas nuire à l'étanchéité des jonctions amont et aval ainsi qu'à sa bonne tenue mécanique et à celle du conduit de cheminée. Sa conception et, en particulier, le raccordement avec le conduit de cheminée doit empêcher l'accumulation de suie, notamment au moment du ramonage.
- Il faut s'assurer que le tirage minimal est garanti pour le bon fonctionnement du poêle.

CONDUIT DE CHEMINÉE

Le poêle doit être obligatoirement raccordé à un conduit de cheminée.

Quelques préconisations générales:

- Le poêle ne doit pas être raccordé à un conduit de cheminée desservant un autre appareil.
- Un bon conduit de cheminée doit être construit en matériaux peu conducteurs de chaleur afin de limiter son refroidissement :
 - Il doit être absolument étanche, sans rugosité et stable.
 - Il ne doit pas comporter de variations de section brusques :
 - Pente par rapport à la verticale inférieure à 45°.
 - Il doit déboucher à 0,4 m au moins au-dessus du faite du toit et des toits voisins, et 8m minimum de tout obstacle. Se reporter en tout état de cause au DTU 24.1.
 - Les boisseaux doivent être montés parties mâles vers le bas afin d'éviter le passage de coulures de condensats et de bistré à l'extérieur.
 - Le conduit de cheminée ne doit pas comporter plus de deux dévoiements (c'est à dire plus d'une partie non verticale). L'angle de ces dévoiements ne doit pas excéder 45° avec la verticale.
- Il est fortement recommandé d'installer un té de purge pour recueillir la condensation. Il doit être raccordé à l'égout.

CAS D'UN CONDUIT EXISTANT

L'installateur prend à son compte la responsabilité des parties existantes. Il doit vérifier l'état du conduit de cheminée et y apporter les aménagements nécessaires pour son bon fonctionnement et la mise en conformité avec la réglementation.

Ramoner le conduit de cheminée puis procéder à un examen sérieux pour vérifier :

- La compatibilité du conduit avec son utilisation.
- La stabilité.
- La vacuité et l'étanchéité.

Si le conduit de cheminée n'est pas compatible, réaliser un tubage à l'aide d'un procédé titulaire d'un Avis Technique favorable ou mettre en place un nouveau conduit de cheminée.

CAS D'UN CONDUIT NEUF

Utilisation des matériaux suivants : (liste non exhaustive)

- Boisseaux en terre cuite conformes à la NF EN 1806.
- Boisseaux en béton conformes à la NF P 51-321.
- Conduits métalliques composites conformes aux NF D 35-304 et NF D 35-303.
- Briques en terre cuite conformes à la NF P 51-301.
- Briques réfractaires conformes à la NF P 51-302.

L'utilisation de matériaux isolés d'origine permet d'éviter la mise en place d'une isolation sur le chantier, notamment au niveau des parois de la souche.

VENTILATION DU LOCAL OÙ L'APPAREIL EST INSTALLÉ

- Le fonctionnement de l'appareil nécessite un apport d'air de combustion supplémentaire à celui nécessaire au renouvellement d'air réglementaire. Cette amenée d'air est obligatoire.
- La prise d'amenée d'air doit être située directement vers l'extérieur, soit dans un local ventilé sur l'extérieur, et être protégée par une grille.
- L'amenée d'air doit être située le plus près possible de l'appareil. Pendant le fonctionnement de l'appareil il faut s'assurer qu'elle soit libre de toute obturation.
- La section d'entrée d'air neuf doit être au minimum (Arrêté du 23 Février 2009):

Puissance utile (PU)	Section libre minimale
PU ≤ 25kW	50 cm ²
PU ≤ 35kW	70 cm ²
PU ≤ 50kW	100 cm ²
PU ≤ 70kW	150 cm ²
PU ≤ 100kW	200 cm ²

- Une partie de l'air comburant peut être prélevée directement à l'extérieur ou dans un vide sanitaire (ventilé) et raccordé directement à l'appareil. Avec cette solution il faut néanmoins conserver une ventilation du local.
- Pour les implantations des prises d'amenée d'air frais, il faut tenir compte des vents dominants qui peuvent perturber le bon fonctionnement de l'appareil.

5.4 PRISE D'AIR EXTÉRIEURE

Pour le bon fonctionnement de l'appareil il est essentiel d'introduire suffisamment d'air au lieu de l'installation pour la combustion et la réoxygénation de la pièce. Cela signifie que l'air doit pouvoir circuler par des ouvertures, qui sont en connexion avec l'extérieur, pour la combustion même avec les portes et fenêtres fermées.

Elle doit être placée de manière à empêcher toute obstruction. Elle doit communiquer avec la pièce d'installation de l'appareil et être protégée par une grille. La surface minimale de la prise ne doit pas être inférieure à 100 cm².

Quand le flux d'air est obtenu à travers des ouvertures communicantes avec l'extérieur de pièces adjacentes, il faudra éviter les prises d'air en connexion avec des garages, cuisines, toilettes, etc.

Le poêle compte avec une prise d'air nécessaire pour la combustion dans la partie postérieure (40 ou 50 mm de diamètre, selon le modèle). Il est important que cette prise ne soit pas entravée et les distances recommandées au mur ou effets proches soient respectées.

On recommande la connexion de la prise d'air primaire du poêle avec l'extérieur mais il n'est pas obligatoire. Le tuyau de connexion ne doit pas être nécessairement en métal. Il peut être quelque d'autre matériel (PVC, aluminium, polyéthylène, etc.). Notez qu'à l'intérieur de ce conduit il y aura de l'air à la température de l'ambiant extérieur. Dans le cas où un tuyau soit utilisé pour l'admission de l'air de combustion depuis l'extérieur, il ne doit pas dépasser 100 cm de longueur et ne doit pas présenter des changements de section ou plus d'un changement de direction (coude ou courbe).

Tous nos modèles permettent le raccordement de cette prise d'air avec un tuyau concentrique (étanche), afin que l'air primaire soit préchauffé et pas à la température ambiante extérieure.

Le **dessin D5.7** montre une installation de conduit de fumées avec un tuyau concentrique et les considérations à tenir compte lors de la réalisation de l'installation :

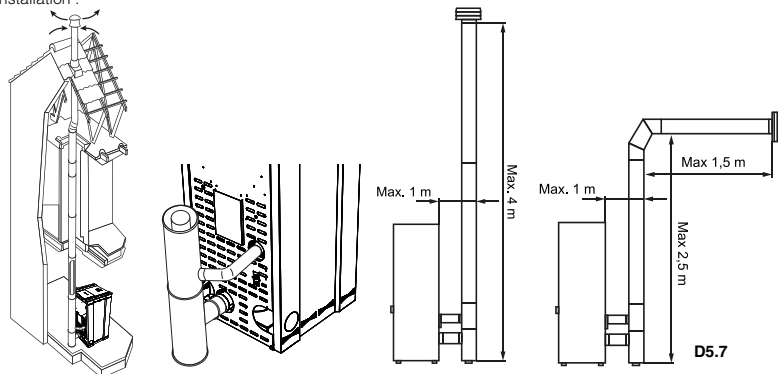

5.5 PIÈCES INTÉRIEURES DE LA CHAMBRE DE COMBUSTION

D5.8

Dans les modèles Mila et Trebol, l'intérieur de la chambre de combustion comprend des pièces en vermiculite. Il est possible d'acheter un kit de pièces en fonte pour remplacer les pièces en vermiculite. Pour remplacer les pièces, il suffit de retirer les pièces existantes et d'installer les pièces du kit à la place des anciennes en desserrant/serrant la vis qui maintient les pièces latérales en place (voir dessin D5.8). Le déflecteur, dans tous les cas, sera fait de vermiculite, et sera soutenu par les pièces arrière et latérales.

Dans le modèle Minerva Slim, l'intérieur est en vermiculite et il n'existe pas la possibilité de le changer.



Pour le bon fonctionnement du poêle, il est OBLIGATOIRE que les pièces en vermiculite ou en fonte soient en place, le poêle ne pourra donc pas fonctionner sans aucune de ces pièces, ce qui peut causer de sérieux dommages à la structure du poêle.

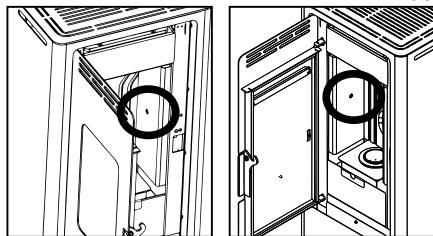

5.6 SPÉCIFICATIONS D'INSTALLATION SELON LE MODÈLE

5.6.1 MODÈLE MINERVA SLIM

Pour installer les modèles Minerva Slim accrochés, il est indispensable d'acquérir en option le support d'accrocher (référence KIT-C-MINERVA), il s'agit d'une pièce métallique laquelle doit être vissée à la paroi à la hauteur souhaitée et dont l'objectif est celui de supporter le poids du poêle (voir dessin D5.9).



IMPORTANT!!!: Vous devez assurer que la paroi supportera le poids du poêle (ainsi que le poids du combustible). Nous ne recommandons pas l'installation sur des parois élaborés avec de matériaux susceptibles de ne pas supporter ledit poids ou de matériaux combustibles.

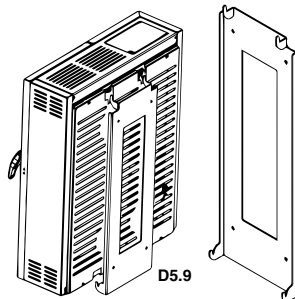

6. MISE EN OEUVRE



ATTENTION!! Si votre poêle a été déconnecté du réseau électrique longtemps, il est possible que quand vous remettez le poêle au réseau et l'allumez l'écran montre le display montre l'heure 00:00 clignotant. Cela veut dire que la date et l'heure sont désajustés et vous devez les configurer. Voir point 10.4.3

L'allumage de ce type d'appareils est complètement automatique, c'est pour cela qu'on ne doit pas introduire dans le brûleur quelque type de matériel pour l'allumer.



Il est interdit l'utilisation de tous les substances liquides tels que, par exemple, alcool, essence, pétrole et d'autres similaires. L'utilisation de ces substances deviendra dans la perte de la garantie.

Avant l'allumage du poêle il faut vérifier les points suivants:

- Le câble d'alimentation doit être connecté au réseau électrique (230VAC) avec une prise dotée de prise de terre.
- L'interrupteur bipolaire placé à l'arrière du poêle doit être sur la position I.
- Le réservoir du granulé de bois doit être approvisionné.
- La chambre de combustion doit être complètement propre.
- Le brûleur doit être complètement propre et placé correctement.
- La porte de la chambre de combustion doit être bien fermée. Il est recommandé que la porte du four soit fermée afin qu'il atteigne la température plus facilement.
- Si vous ne voulez pas utiliser le four, il est nécessaire de retirer le plateau et la grille du four pour empêcher la détérioration.

Pendant le premier allumage il est possible que le poêle aie fini le cycle d'allumage et n'apparait pas la flamme. Dans ce cas, le poêle passera à l'état d'alarme. En effet, l'alimentateur du combustible est vide et il a besoin d'un temps pour se remplir. La solution à ce problème est re-allumer de nouveau (en tenant compte les considérations décrites ci-dessus) le poêle jusqu'on voit la flamme.

Le poêle devra se soumettre à différents cycles de mise en œuvre pour que tous les matériaux et la peinture puissent compléter tous ses sollicitations élastiques.

Tout d'abord et en particulier, les émissions de fumée et les odeurs typiques des métaux soumis à grande sollicitation thermique et à la peinture encore fraîche peuvent se noter. Cette peinture, bien que pendant la phase de fabrication est cuit à 80°C pendant quelques minutes, doit surpasser plusieurs fois et pendant certain temps, la température de 200°C avant d'adhérer aux surfaces métalliques.

Par conséquent, il est important de prendre ces précautions pendant la phase de mise en œuvre:

1. Assurez-vous qu'un remplacement fort de l'air à l'endroit où l'appareil est installé est garanti.
2. Pendant le premier allumage, ne pas charger trop la chambre de combustion et garder le produit allumé pendant au moins 6-10 heures continues.
3. Répéter cette opération au minimum 4-5 fois ou plus, selon votre disponibilité.
4. Pendant les premiers allumages, aucun objet ne devrait s'appuyer sur l'appareil et, en particulier, sur les surfaces laquées. Les surfaces laquées, ne doivent pas se toucher au cours de l'échauffement.

7. SYSTÈME DE VENTILATION

Tous les modèles de poêles intègrent de série une turbine de convection pour chauffer la pièce. Selon le mode de fonctionnement choisi (Manuel, Automatique ou Soft), l'utilisateur a la possibilité d'activer ou de désactiver le fonctionnement de la turbine de convection principale du poêle. Depuis l'écran, vous pouvez désactiver le fonctionnement de la turbine. De cette manière, votre poêle chauffera la pièce par le biais de sa propre radiateur et de la convection naturelle.

Si vous choisissez d'activer le fonctionnement de la turbine, la pièce est chauffée par la radiation propre du poêle et, dans ce cas, par convection forcée. Pour activer ou désactiver le fonctionnement de la turbine, voir la section 10.4.1 Menu utilisateur 2 : "Air" dans ce manuel.

8 SYSTÈME DE CANALISATION

Le fonctionnement du système de distribution d'air vers d'autres unités adjacentes ou supérieures est détaillé ci-dessous. Uniquement disponible dans les modèles Trebol et Mila, le modèle Minerva Slim ne permet pas le raccordement d'un kit de canalisation d'air.

8.1 FONCTIONNEMENT DU SYSTÈME DE CANALISATION

En cas d'achat d'un kit de canalisation en option, le diamètre de la canalisation doit être de 80 mm et le nombre de canalisations et la distance maximale de la canalisation doivent être respectés conformément aux spécifications du modèle. Plus la distance et/ou le nombre de canalisations est élevé, plus le débit fourni sera faible. Le réglage du système de canalisation est effectué par l'électronique du poêle (menu utilisateur 2 "CAN"), qui permet de sélectionner le fonctionnement du ventilateur de canalisation (**voir dessin D8.1**) en fonction du mode de fonctionnement sélectionné : Manuel, Auto ou Soft.

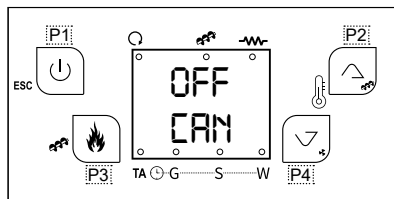

D8.1

Le ventilateur de canalisation peut être réglé tout autant son activation/désactivation que sa vitesse de fonctionnement en mode Manuel, en mode Automatique la vitesse du ventilateur de canalisation sera en accord avec la puissance de travail du poêle, tandis qu'en mode Soft le ventilateur s'éteindra et/ou vous pouvez sélectionner sa vitesse. Voir les sections 10.4.2 Menu utilisateur 2 : "CAN" et 10.4.7 Menu utilisateur 2 : "SOFT" dans ce manuel.

8.2 INSTALLATION DU KIT DE CANALISATION EN OPTION

Si vous avez acheté un kit optionnel de canalisation pour les modèles Trebol et Mila., composé d'un ventilateur avec plénum de raccordement et du câble d'interconnexion avec la carte mère, vous devez tenir compte des étapes suivantes pour son installation (**voir dessin D8.2**).

- Tout d'abord, les chambres latérales du poêle doivent être retirées pour accéder à l'intérieur du poêle.
- Ensuite, il faut positionner le caisson et la turbine dans la position fermée et procéder à leur fixation en positionnant et en serrant les vis fournies.
- Enfin, il faut connecter le câble existant dans la turbine à la carte mère du poêle, dans le connecteur "A1 (pin 7 et 8)". N'oubliez pas de couper l'alimentation de l'appareil avant d'effectuer cette connexion.

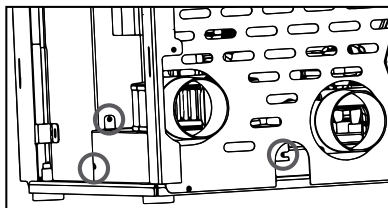
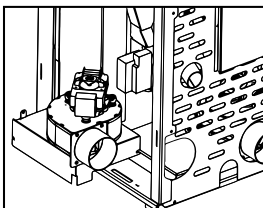
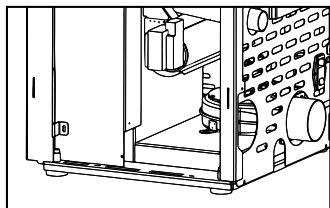

D8.2

9 MAINTENANCE ET ENTRETIEN

Les opérations de maintenance garantissent le bon fonctionnement du produit pendant longtemps. La non-réalisation de ces opérations affecte à la sécurité du produit.

9.1 NETTOYAGE DU BRÛLEUR

Dans tous les modèles le nettoyage du brûleur doit être fait tous les jours (**voir dessin D9.1**).

- Extraire le brûleur et nettoyer les trous avec l'attisoir fourni avec le poêle.
- Aspirer les cendres déposées dans le brûleur. Vous pouvez acquérir un aspirateur Bronpi au même distributeur Bronpi où vous avez acheté votre poêle.

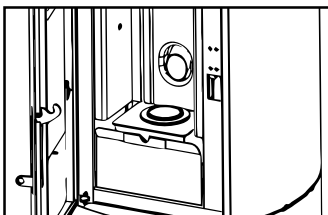

D9.1

9.2 NETTOYAGE DU BAC À CENDRES

Le bac à cendres doit être vidé quand il est nécessaire. Le poêle ne doit pas fonctionner sans les bacs à cendres à l'intérieur (**voir dessin D9.2**).

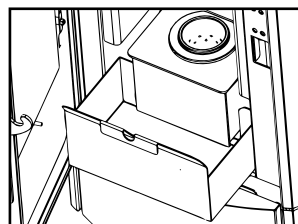

D9.2

D9.3

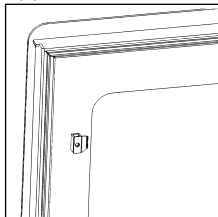

9.3 JOINTES DE LA PORTE DE LA CHAMBRE DE COMBUSTION ET FIBRE DE LA VITRE

Les jointes des portes garantissent l'étanchéité du poêle et en conséquence le bon fonctionnement de celui-ci (voir dessin D9.3).

Il est nécessaire de les contrôler régulièrement. Si elles sont endommagées doivent être remplacées immédiatement. Vous pouvez acquérir cordon céramique et fibre autocollante au même distributeur Bronpi où vous avez acheté votre poêle.

Vous pouvez ajuster le réglage de la porte en fonction de l'usure progressive des joints, à l'aide des vis du panneau frontal, en serrant et desserrant ces vis, vous obtiendrez le réglage correct de la porte.

(voir dessins D9.4).

Ces opérations doivent être faites seulement par un technicien autorisé.

L'entretien du mécanisme complet doit être fait par un technicien autorisé au moins une fois par an.

9.4 NETTOYAGE DU CONDUIT DE FUMÉES

Quand le granulé de bois brûle doucement des goudrons et des autres vapeurs organiques sont, et avec l'humidité ambiant, ils forment la crésote (suie). Une accumulation excessive de suie peut causer des problèmes dans la sortie de fumées et même l'incendie du propre conduit de fumées.

Le nettoyage doit se réaliser uniquement et exclusivement quand l'appareil est froid. Cette opération doit être faite par un ramoneur qui doit faire, au même moment, une inspection de l'appareil (il est utile de noter la date de chaque nettoyage et de réaliser un enregistrement des mêmes).

9.5 NETTOYAGE DE LA VITRE

IMPORTANT:

Le nettoyage de la vitre doit se réaliser uniquement et exclusivement quand elle est froide a fin d'éviter toute explosion. Pour le nettoyage on peut utiliser des produits spécifiques. Vous pouvez acquérir de nettoyant à vitrocéramiques au même distributeur Bronpi où vous avez acheté votre poêle (voir dessin D9.5).

BRIS DES VITRES. Les vitres sont vitrocéramiques et résistent jusqu'à 750°C. Ils ne sont pas sujets aux chocs thermiques. Sa rupture peut être causée seulement pour des chocs mécaniques (chocs ou fermetures violents de la porte, etc.). En conséquent, son remplacement n'est pas inclus dans la garantie.

9.6 NETTOYAGE EXTÉRIEUR

Ne pas nettoyer la surface extérieure du poêle avec de l'eau ou produits abrasifs, car il pourrait se détériorer. Utiliser un plumeau ou un chiffon légèrement humide.

9.7 NETTOYAGE DE LA PARTIE SUPÉRIEURE DU DÉFLECTEUR

En fonction des heures de fonctionnement du poêle, la partie supérieure du déflecteur doit être nettoyée, car il s'agit d'une zone où passent les gaz de combustion et, en fonction de la combustion, le dépôt de cendres dans cette zone peut être important. Le nettoyage doit être effectué au moins une fois par mois.

Pour nettoyer le déflecteur, il faut retirer cette partie et aspirer les cendres à l'aide d'un aspirateur à cendres. Le déflecteur repose sur les plaques en fonte arrière et latéraux à l'intérieur de la chambre de combustion, il suffit de le soulever et de le basculer à l'intérieur de la chambre de combustion pour pouvoir le retirer (voir dessin D9.5).

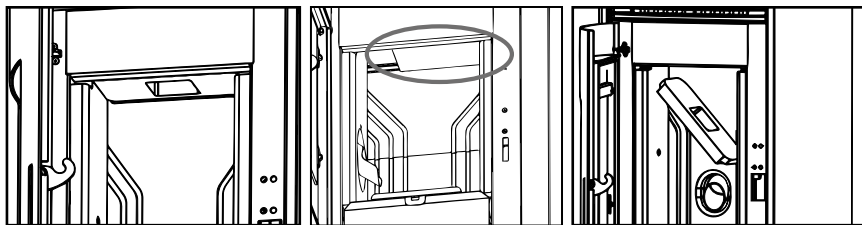

D9.6

9.8. NETTOYAGE DES REGISTRES



Pour conserver en vigueur la période de la garantie il est obligatoire que le nettoyage des registres soit fait par un technicien autorisé qui devra laisser par écrit l'intervention faite.

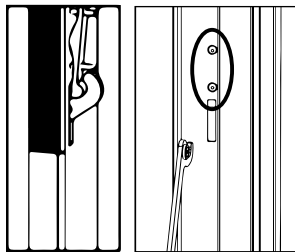

D9.4



D9.5

FR

Il s'agit de nettoyer les registres des cendres du poêle ainsi que la zone de pas des fumées.

Premièrement il faudra nettoyer complètement l'intérieur de la chambre de combustion, en nettoyant la plaque intérieure, frotter à l'aide d'une brosse en fils d'acier les surfaces avec de la saleté accumulée.

Il est également nécessaire de nettoyer la chambre de l'échangeur de chaleur, car la suie qui s'y accumule empêche la circulation correcte des fumées.

Sur tous les modèles, l'accès à la zone d'échange thermique et donc au passage des fumées est possible en retirant la plaque arrière de l'intérieur de la chambre de combustion.

Il faut d'abord enlever la plaque arrière de la chambre de combustion en desserrant les vis et en effectuant les opérations suivantes (**voir dessin D9.7**) :

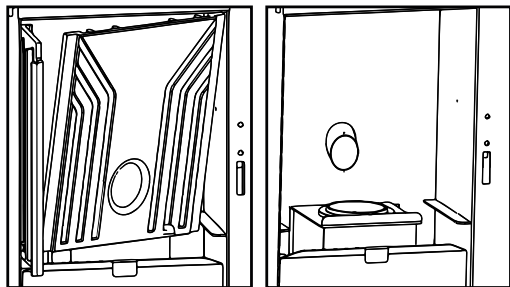

D9.7

- Nettoyer les cendres déposées, en détartrant la suie qui se trouve dans la zone de passage des fumées.
- Remettre les pièces en place et vérifier l'étanchéité du registre.

Une fois que la zone supérieure est propre il faut nettoyer le registre des fumées placé dans la partie inférieure du poêle. Pour cela vous ne devez qu'ouvrir la porte de la chambre de combustion et/ou retirer complètement la caméra frontale pour accéder au registre et, après, réaliser les opérations suivantes:

- Extraire le couvercle du registre en dévissant les vis. **Voir dessin D9.8**
- Nettoyer les cendres déposées dans le registre, en découpant la suie déposée.
- Nettoyer aussi les pales et la conque de l'extracteur. Enlever l'extracteur s'il est convenant.
- Remettre les pièces et vérifier l'herméticité du registre.

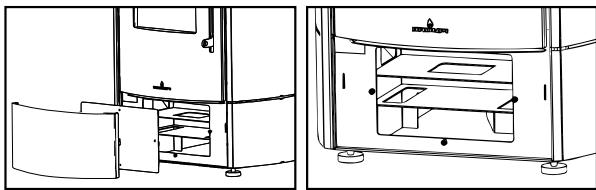

D9.8

9.9 ARRÊTS SAISONNIERS

Si le poêle ne vas pas être utilisé pendant longtemps il est convenant de laisser le réservoir du combustible totalement vidé, ainsi que le vis sans fin pour éviter l'agglutination du combustible. Il est recommandé de faire l'opération de nettoyage du conduit de fumées au moins une fois par an. Il faut contrôler l'état des jointes, parce que s'ils ne sont pas parfaitement intègres (véut dire, ne s'ajustent pas à la porte) ils n'assurent pas le bon fonctionnement de l'appareil ! Pourtant, il est nécessaire de les remplacer. Au cas d'humidité dans l'ambiance où l'appareil est installé, placer des sels absorbants dans le poêle. Protéger avec du vaseline neutre les parties intérieures si on veut conserver sans altérations son aspect esthétique avec le temps.

Il est possible de déconnecter le poêle du réseau électrique, mais se rappeler que s'il va être déconnecté endant une longue période, lorsque vous le connectez à nouveau, il affichera l'heure 00:00 se montre clignotant et vous aurez besoin d'établir à nouveau les valeurs de date et l'heure.

9.10 RÉVISION DE MAINTENANCE

Au moins une fois par an il est convenant de vérifier et nettoyer tous les registres de cendres existants dans le poêle. Votre poêle a une alerte préventive d'entretien, établie aux 1500 heures de fonctionnement, ce qui rappelle l'obligation de nettoyer les registres de votre poêle le plus tôt possible. Pour faire correctement cette tâche, vous devez contacter votre installateur agréé.

Ce message n'est pas une alarme, mais un rappel ou un avertissement. Par conséquent, il permettra d'utiliser votre poêle lorsque ce message est affiché, mais il faut faire un nettoyage immédiat de votre poêle. (**voir dessin D9.9**).

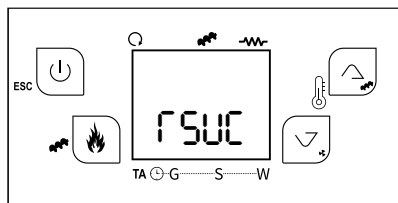

D9.9

Il faut considérer que votre poêle peut préciser un nettoyage avant les heures établies ou même après. Cela peut dépendre beaucoup de la qualité du combustible qu'on emploie, de l'installation de sortie des fumées réalisée ou du correcte réglage du poêle en l'adaptant à l'installation.

Le tableau suivant (qu'est aussi collé à votre poêle dans le couvercle du réservoir de combustible) montre la périodicité des tâches de maintenance et qui doit les réaliser.

TÂCHES DE NETTOYAGE	Journalière	Hebdomadaire	Mensuel	Annuel	Technicien	Utilisateur
Enlever le brûleur du compartiment (dans les modèles où il soit possible l'enlever) et libérer les trous à l'aide de l'attiseur de feu fourni. Extraire la cendre à l'aide d'un aspirateur.	✓					✓
Aspirer les cendres déposées dans le brûleur.	✓					✓
Nettoyer la partie supérieure du déflecteur des fumées.			✓			✓
Aspirer le fond du réservoir des granulés chaque fois que nécessaire.		✓				✓

TÂCHES DE NETTOYAGE	Journalière	Hebdomadaire	Mensuel	Annuel	Technicien	Utilisateur
Nettoyer l'intérieur de la chambre de combustion en aspirant les murs avec un aspirateur approprié.			√			√
Nettoyage du moteur d'extraction de fumée, la chambre de combustion complète, réservoir des granulés, remplacement complet des jointes et nouvelle siliconée où il soit nécessaire, conduite de fumée, registres...				√	√	
Révision de tous les composants électroniques (plaque électronique, display).				√	√	
Révision de tous les composants électriques (turbine tangentielle, résistance, moteur d'extraction de fumée, pompe circulaire,....)				√	√	

10. FONCTIONNEMENT DU DISPLAY/RÉCEPTEUR

10.1. INFORMATION GÉNÉRALE DU DISPLAY

Le display affiche les informations sur le fonctionnement du poêle. En accédant au menu vous pouvez obtenir différents types d'écran et régler les paramètres disponibles selon le niveau d'accès. Selon le mode de fonctionnement, la visualisation peut prendre des significations différentes selon la disposition sur l'écran.

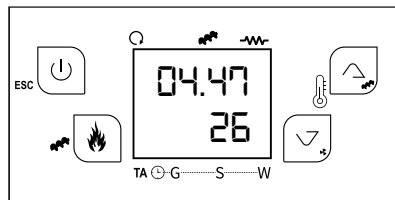

D10.1

Le **dessin D10.1** décrit la disposition des messages dans la phase de programmation ou réglage des paramètres de fonctionnement.

En particulier:

1. La zone de l'écran "D1" affiche l'horaire, état de fonctionnement, erreur, menu, sous-menu et valeurs introduites.
2. La zone de l'écran "D2" affiche la puissance.
3. La zone de l'écran "D3" affiche la recette.
4. La zone de l'écran "D4" affiche la température principale et la valeur introduite.

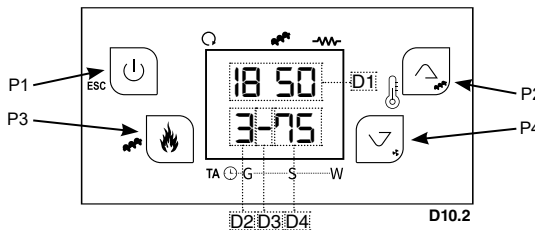

D10.2

10.2. FONCTIONS DES TOUCHES DU DISPLAY/RÉCEPTEUR

Le tableau suivant montre la signification de chacune des touches du display, ainsi que sa fonction en dépendance de faire une pulsation prolongée ou courte.

TOUCHE	FONCTION	
	CLIC	PULSATION PROLONGÉE
P1	Affichages / Sortie menu	Allumage / Éteint / Reset blocage
P2	Modification thermostat (+) / Augmenter données	Correction chargement des granulés
P3	Modification puissance combustion / Garder données	Chargement manuel des granulés
P4	Modification thermostat (-) / Descendre données	Correction ventilateur des fumées

À continuation on montre la signification des différents leds qu'on peut voir sur le display du poêle. L'éclairage des leds signale l'activation du dispositif correspondant selon le tableau suivant:

LED	FONCTION		
L1		Led On: ventilateur chauffage activé	
L2		Led On: sans fin activé	
L3		Led On: bougie d'allumage activée	
L4		Led On: température thermostat atteinte	
L6		S	Led On: programmation jour
		G	Led On: programmation semaine
		W	Led On: programmation weekend

10.3. MENU D'UTILISATEUR 1

10.3.1. ÉTAT POËLE

Lorsque le poêle est allumé, si on appuie la touche P1 du display, on peut accéder aux affichages suivants, qui nous fournissent d'une information de caractère technique sur le fonctionnement du poêle. Sur le display inférieur, on verra l'affichage (tA, tF, FL, UF, etc.) et sur le display supérieur la valeur de chaque affichage (°C, tr/min, sec, etc.).

AFFICHAGE	VALEUR
tA	Température ambiante de la base (°C)
tF	Température de fumées (°C)
FL	Vitesse flux d'air primaire (cm/sec)
UF	Vitesse extracteur fumées (tr/min)
Co	Temps d'activation de la vis sans fin (sec)
St	Temps restant pour le nettoyage 1(h)
St2	Temps restant pour le nettoyage 2 (heures)
FC	Code et version du micrologiciel (firmware).

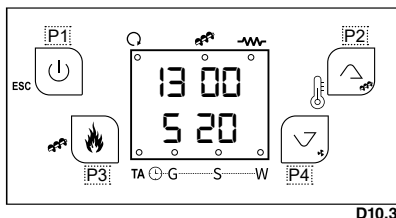

D10.3

10.3.3. CHARGEMENT MANUEL DES GRANULÉS

Si pendant le fonctionnement du poêle, il n'a plus de combustible, pour éviter une anomalie pendant le prochain allumage, il est possible de faire une précharge des granulés pendant un temps maximum de 300 secondes pour charger la sans fin quand le poêle est éteint et froid. Pour commencer le chargement, faire une pulsation prolongée sur la touche P3. Sur le display inférieur on voit "LoAd", sur le display supérieur les secondes de chargement passés. Pour interrompre le chargement, il suffit d'appuyer quelque touche.

N'oubliez pas, avant faire un nouveau allumage du poêle, de vider totalement le brûleur pour éviter une situation dangereuse. (voir dessin D10.4)

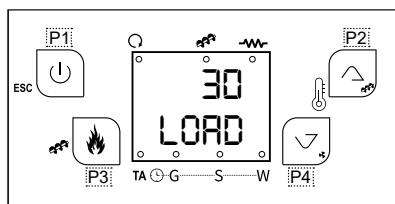

D10.4

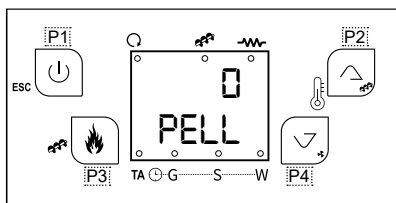

D10.5

que le poêle ne brûle pas bien ou le mélange air/combustible n'est pas adéquat, essayez de modifier la charge de combustible (voir dessin D10.5).

10.3.5. CORRECTION VITESSE EXTRACTEUR DES FUMÉES

On accède en maintenant enfoncée la touche P4 et, après, dedans le processus, laisser appuyée à nouveau la touche P2 pour accéder au mode de modification. L'écran inférieur montre "UEnt" et celui supérieur la valeur réglée. Avec les touches P2 et P4, vous pouvez augmenter ou descendre la valeur réglée. La valeur réglée d'usine est 0 et l'intervalle oscille entre -7 ... 0 ... +7. Noter que chaque valeur numérique modifiée est équivalente à modifier dans tous les puissances un 5% de la valeur de vitesse (en tr/min) attribuée à l'extracteur des fumées. Après 5 secondes la nouvelle valeur sera gardée et le display retournera à la visualisation normale.

Noter qu'une vitesse supérieure de l'extracteur de fumées entraîne plus capacité d'expulsion des fumées, mais entraîne aussi plus d'entrée d'air à la chambre de combustion (flamme plus grande). Si vous voyez que le poêle ne brûle pas bien ou le mélange air/combustible n'est pas adéquat, essayez de modifier la vitesse de l'extracteur de fumées. (voir dessin D10.6)

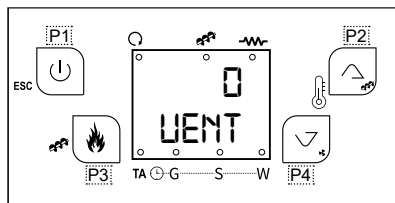

D10.6

10.3.2. RÉGLAGE DE LA PUISSANCE DU POËLE

Appuyer avec un seul clic la touche P3 et le display D2 commencera à clignoter. À travers des clics suivants de la touche P3, vous pouvez modifier la puissance du poêle, selon les valeurs disponibles: puissance 1, 2, 3, 4, 5 ou A (A= combustion automatique) (voir dessin D10.3). Après 5 secondes, la nouvelle valeur sera gardée et le display retournera à la visualisation normale. NOTE. Si vous activez le mode Soft, cette régulation n'est pas disponible.

10.3.4. CORRECTION CHARGEMENT DES GRANULÉS

On accède en maintenant enfoncée la touche P2 et, après, dedans le processus, laisser appuyée à nouveau la touche P2 pour accéder au mode de modification. L'écran inférieur montre "Pell" et celui supérieur la valeur réglée. Avec les touches P2 et P4, vous pouvez augmenter ou descendre la valeur réglée. La valeur réglée d'usine est 0 et l'intervalle oscille entre -7 ... 0 ... +7. Noter que chaque valeur numérique modifiée est équivalente à modifier dans tous les puissances un 2% de la valeur de temps de chargement (en secondes) attribuée au moteur de la vis sans fin. Après 5 secondes la nouvelle valeur sera gardée et le display retournera à la visualisation normale.

Noter qu'une charge supérieure de granulés entraîne plus de puissance thermique du poêle et par conséquent plus de consommation de combustible. Si vous voyez

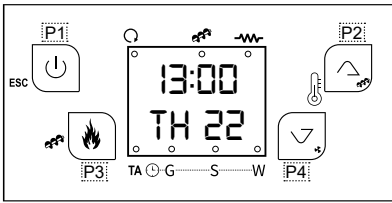

D10.7 Le tableau suivant décrit brièvement la structure du menu utilisateur 2, auquel on accède en appuyant simultanément sur les touches P3 et P4 pendant 3 secondes.

MENÚ	SUBMENÚ
01 - Air	Réglage de la puissance du ventilateur principal canalisé
02 - Can	Réglage de la puissance du ventilateur canalisé
03 - Cron	Programmation de l'heure
04 - oroL	Réglage de la date et de l'heure
00 - TELE	Radiocontrol (n'a aucune utilité)
05 - AuPo	Puissance automatique
06 - LoAd	Chargement manuel des pellets
07 - SoFt	Mode soft (puissance minimale)
08 - TPAr	** Réservé au personnel technique

10.4.1. RÉGULATION DE LA PUISSANCE DU VENTILATEUR PRINCIPAL

NOTE: Cette option n'est pas disponible sur le modèle Minerva Slim.

L'accès se fait en appuyant simultanément sur les touches P3 et P4 pendant 3 secondes. Ensuite, appuyez sur la touche P2 jusqu'à ce que le mot "Air" apparaisse sur l'écran D1, puis confirmez le sous-menu en appuyant sur la touche P3. Appuyez à nouveau sur la touche P3 pour entrer en modification. La valeur sélectionnée (1, 2, 3, 4, 5 ou auto) clignote. Modifiez la valeur à l'aide des touches P2 et P4. Appuyez sur la touche P3 pour passer à la modification des autres paramètres et appuyez à nouveau sur P3 pour mémoriser la valeur réglée (voir dessin D10.8). Si vous choisissez les vitesses 1 à 5, la vitesse du ventilateur principal sera toujours celle que vous avez choisie (1 vitesse minimum et 5 vitesse maximum), c'est-à-dire qu'il soufflera le même flux d'air chaud à travers la façade quelle que soit la puissance de fonctionnement du poêle, alors qu'en sélection automatique, la vitesse du ventilateur sera réglée automatiquement en fonction de la puissance de fonctionnement du poêle. Si vous souhaitez désactiver le fonctionnement du ventilateur principal (frontal) vous devrez choisir l'option OFF. Dans les puissances de travail 4 et 5 bien qu'il ait sélectionné le mode OFF, le ventilateur se déclenchera automatiquement pour des raisons de sécurité lorsque le poêle atteint une température fixée par Bronpi Calefacción.

NOTE : Si vous activez le mode SOFT, cette régulation n'est pas disponible.

10.4.2. RÉGULATION DE LA PUISSANCE DU VENTILATEUR DE CANALISATION

On y accède en appuyant simultanément sur les touches P3 et P4 pendant 3 secondes. Appuyez ensuite sur la touche P2 jusqu'à ce que le mot "Can" apparaisse sur l'afficheur D1, puis confirmez le sous-menu en appuyant sur la touche P3. Appuyez à nouveau sur la touche P3 pour entrer en modification. La valeur sélectionnée (OFF, 1, 2, 3, 4, 5 ou auto) clignote. Modifiez la valeur à l'aide des touches P2 et P4. Appuyez sur la touche P3 pour passer à la modification des autres paramètres et appuyez à nouveau sur P3 pour mémoriser la valeur réglée (voir dessin D10.9). Si vous choisissez les vitesses 1 à 5, la vitesse du ventilateur de canalisation sera toujours celle que vous avez choisie (1 vitesse minimum et 5 vitesse maximum), c'est-à-dire qu'il expulsera le même flux d'air chaud à travers la canalisation quelle que soit la puissance de travail du poêle, alors qu'en sélection automatique, la vitesse du ventilateur de canalisation sera réglée automatiquement en fonction de la puissance de travail du poêle. Si vous souhaitez désactiver le fonctionnement du ventilateur, vous devez sélectionner l'option OFF.

NOTE : Si vous activez le mode Soft, cette régulation est disponible. Si l'option AUTO est sélectionnée, la canalisation sera désactivée, mais si 1,2,3,4 ou 5 est sélectionné, la canalisation fonctionnera à la vitesse souhaitée.

10.4.3. INTRODUCTION DE LA DATE ET L'HEURE

On accède en appuyant simultanément pendant 3 secondes les touches P3 et P4. Après il faut appuyer la touche P2 jusqu'au moment où l'écran D1 montre le mot "oroL" et, après, confirmer le sous-menu avec la touche P3. Appuyez à nouveau la touche P3 pour entrer dans modification. La valeur choisie (heures, minutes, jour, etc.) clignote. Modifiez la valeur à l'aide des touches P2 et P4. Appuyez la touche P3 pour modifier les autres paramètres et appuyez à nouveau P3 pour garder la valeur réglée. (voir dessin D10.10)

10.3.6. RÉGLAGE DE LA TEMPÉRATURE AMBIANTE

Appuyer avec un seul clic la touche P2 ou P4 et le display D4 commencera à clignoter. À travers des clics suivantes des touches P2 ou P4, vous pouvez sélectionner la température de la pièce, c'est-à-dire, la température de consigne que vous voulez atteindre. (voir dessin D10.7) Après 5 secondes, la nouvelle valeur sera gardée et le display retournera à la visualisation normale.

10.4. MENU D'UTILISATEUR 2

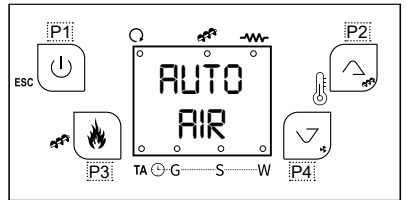

D10.8

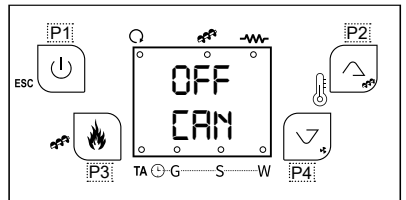

D10.9

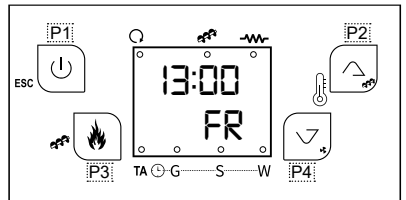

D10.10

10.4.4. PROGRAMMATION DU POÊLE

Avec ce menu il est possible d'imposer la programmation de franges horaires pour Allumage/Arrêt. Au même temps, il est accessible en appuyant sur les touches P3 et P4 pendant 3 secondes. Puis, il faut appuyer sur la touche P2 jusqu'au moment où l'écran D1 montre le mot « Cron ». Après, vous devez confirmer le sous-menu avec la touche P3.

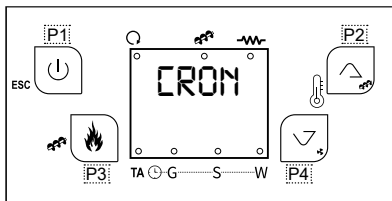

D10.11

Il se compose de deux sous-menus:

- Menu Activation Cron

Le mot « ModE » apparaît sur l'écran. Ce menu vous permet de sélectionner le mode de fonctionnement et d'activer le chronothermostat. Vous pouvez choisir uniquement un mode de programmation. Vous devez confirmer le mode choisi avec la touche P3.

MODE	LED
Gior: Programmation journalière	⌚ - G - S - W
Sett: Programmation hebdomadaire	⌚ - G - S - W
FiSE: Programmation week-end	⌚ - G - S - W
OFF: Désactiver tous les programmations	⌚ - G - S - W

- Menu Programmation Franges Horaires

Le mot « ProG » apparaît sur l'écran. Il se compose de 3 sous-menus correspondant aux 3 types de programmation possible:

- Tous les jours: Il permet de configurer 3 programmations pour chaque jour de la semaine.
- Hebdomadaire: Il permet de configurer 3 programmations par jour, égaux pour chaque jour de la semaine.
- Week-end: Il permet de configurer 3 programmations par jour, en différenciant entre la programmation de lundi à vendredi et celle de samedi et dimanche.

VUES	DISPLAY
Modalité journalière: le jour de la semaine	M o
Modalité hebdomadaire: Lundi-Dimanche	M S
Modalité week-end: Lundi-Vendredi Samedi-Dimanche	M F S S
Pour l'horaire de On, le segment dans la partie inférieure du display D2 s'allume	---- 1, M o
Pour l'horaire de Off, le segment dans la partie supérieure du display D2 s'allume	---- 1' M o

Pour chaque programmation, vous devez configurer l'horaire d'allumage et arrêt. Les étapes sont les suivantes:

- 1) Utiliser les touches P2 et P4 pour arriver au sous-menu souhaité et appuyer sur la touche P3 pour accéder à celui choisi.

9 hor / F SE / SEtt

Appuyez sur les touches P2 pour sélectionner les trois horaires possibles d'allumage et arrêt. Notez que la première heure d'allumage est symbolisée avec un '1', tandis que la première heure d'arrêt par '1'. La deuxième et troisième heure d'allumage est symbolisée par '2' et '3', respectivement, tandis que les heures d'éteint seraient '2'' et '3''.

Pour modifier la valeur sélectionnée (heures ou minutes) vous devez appuyer sur la touche P1 pendant 3 secondes. Après ce temps, il apparaît 00:00 et pour modifier la valeur, vous devez appuyer sur la touche P3 et, avec les chiffres clignotants, vous devez appuyer les touches P2 et P4 pour établir l'heure choisie, pour entrer dans la modification des minutes, vous devez appuyer sur P3. Ne pas oublier d'appuyer sur la touche P3 finalement pour garder la valeur établie.

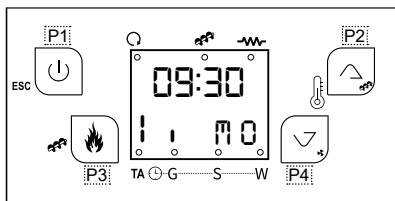

D10.12

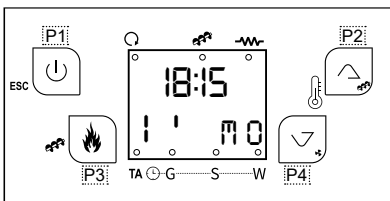

D10.13

- 3) Répéter l'étape précédente pour sélectionner les franges d'horaires pour allumage et arrêt et aussi pour les autres jours de la semaine. Dans l'exemple, on montre un deuxième allumage le samedi à 10h15 et un deuxième arrêt à 20h30 le même jour.

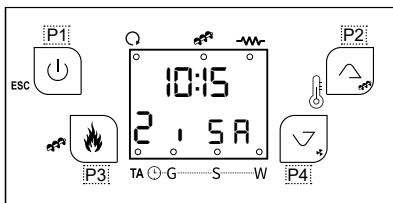

D10.14

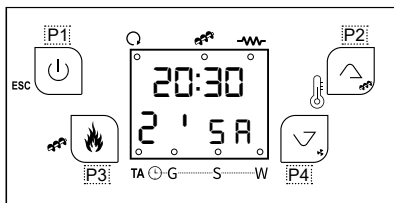

D10.15

NOTE: Pour chaque frange de programmation, il est possible de changer les minutes avec intervalles de quart d'heure (par exemple, 20.00, 20.15, 20.45).

Seulement dans les heures de valeur 23 il est possible d'augmenter les minutes de la valeur 45 à la valeur 59 pour obtenir l'allumage entre deux jours.

Programmation entre deux jours:

Configurer pour une frange de programmation d'un jour de la semaine l'horaire de OFF à 23,59. Configurer pour une frange de programmation du jour de la semaine suivante l'horaire de ON à 00:00.

Par exemple, si nous voulons faire un allumage le lundi à 22h00 et l'arrêt mardi à 7h00, nous devrions faire la programmation suivante:

- Étape 1:

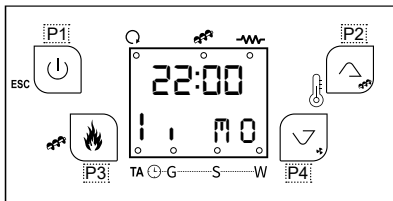

D10.16

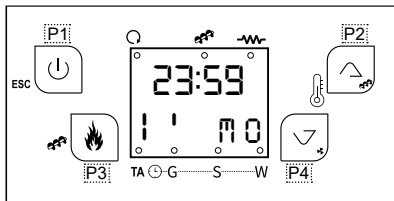

D10.17

- Étape 2:

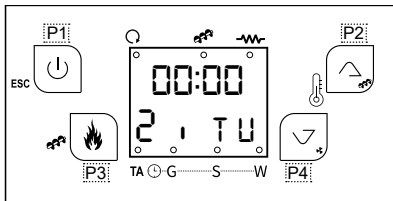

D10.18

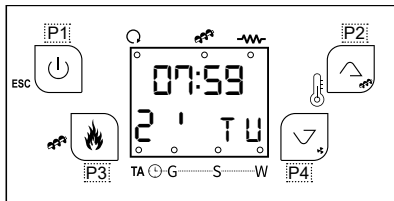

D10.19

10.4.5 PUISSANCE AUTOMATIQUE

On y accède en appuyant simultanément sur les touches P3 et P4 pendant 3 secondes. Appuyer ensuite sur la touche P2 jusqu'à ce que le mot "AuPo" apparaisse sur l'écran D1, puis confirmer le sous-menu à l'aide de la touche P3. Appuyer à nouveau sur la touche P3 pour entrer en modification. La valeur sélectionnée (OFF/ON) clignote. Modifiez la valeur à l'aide des touches P2 et P4, puis appuyez à nouveau sur P3 pour mémoriser la valeur réglée (voir dessin D10.20). Si vous choisissez l'option ON, vous pouvez régler la puissance de combustion uniquement en mode automatique, tandis qu'avec la valeur réglée sur OFF, vous pouvez choisir les 5 niveaux de puissance du poêle.

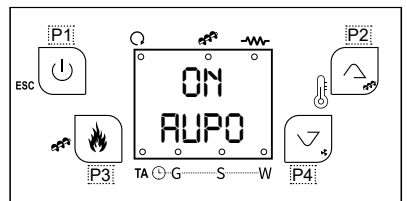

D10.20

10.4.6 CHARGEMENT MANUEL DES PELLETS

Au cas où le poêle manquerait de combustible pendant le fonctionnement, afin d'éviter une anomalie au prochain démarrage, il est possible, avec le poêle éteint et froid, et avec la porte fermée, de précharger les pellets pendant un maximum de 300 secondes, afin de charger la vis sans fin.

Pour ce faire, appuyer simultanément sur les touches P3 et P4 pendant 3 secondes. Appuyez ensuite sur la touche P2 jusqu'à ce que le mot "LoAd" apparaisse sur l'écran D1, puis confirmez le sous-menu en appuyant sur la touche P3. Appuyer à nouveau sur la touche P3 pour lancer un compteur de 300 secondes. Pour interrompre la charge, il suffit d'appuyer sur n'importe quelle touche. Avant de redémarrer le poêle, n'oubliez pas de vider complètement le brûleur à pellets afin d'éviter toute situation dangereuse (voir dessin D10.21).

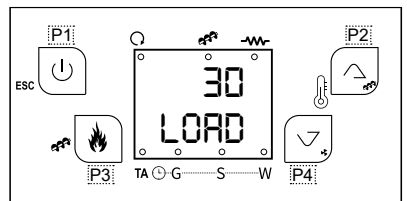

D10.21

10.4.7. MODE SOFT

On y accède en appuyant simultanément sur les touches P3 et P4 pendant 3 secondes. Appuyez ensuite sur la touche P2 jusqu'à ce que le mot "Soft" apparaisse sur l'écran D1, puis confirmez le sous-menu en appuyant sur la touche P3. Appuyez à nouveau sur la touche P3 pour entrer en modification. La valeur sélectionnée (OFF/ON) clignote. Modifiez la valeur à l'aide des touches P2 et P4, puis appuyez à nouveau sur P3 pour mémoriser la valeur réglée (**voir dessin D10.22**). Si l'on choisit l'option ON, l'appareil est réglé sur la puissance de travail 1 (puissance minimale) et le ventilateur principal cessent de fonctionner. Dans ce mode de fonctionnement, il est très probable que l'appareil n'atteigne pas la température ambiante sélectionnée, car il fonctionne à la puissance minimale. En revanche, si l'option AUTO est sélectionnée, la canalisation sera désactivée, mais si 1,2,3,4 ou 5 est sélectionné, la canalisation fonctionnera à la vitesse souhaitée.

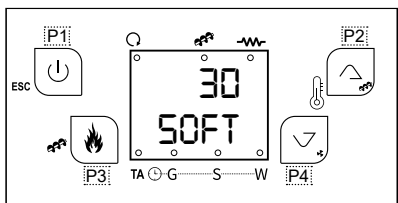

D10.22

10.4.8. MENU TECHNIQUE

Ce menu est protégé par un mot de passe, il est réservé au personnel technique ayant une expérience spécifique sur le produit. La modification des paramètres du poêle peut entraîner la perte de la garantie ainsi que de graves dommages à l'équipement, aux personnes et à l'environnement. Pour cette raison, Bronpi Calefacción s.l. n'assume aucune responsabilité si les paramètres ont été modifiés par du personnel non autorisé (**voir dessin D10.23**).

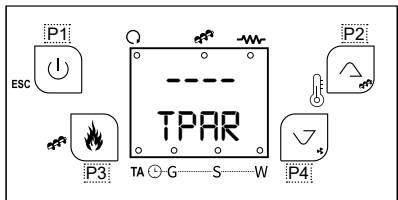

D10.23

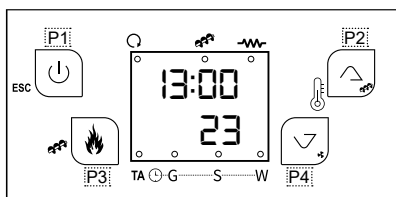

D10.24

10.5. MODE UTILISATEUR

Ensuite, on montre le fonctionnement normal du display/récepteur installé dans un poêle d'air selon les fonctions disponibles. Avant l'allumage, le display d'un poêle montre l'écran du dessin D59. On affiche la température de l'endroit et l'heure actuelle. (**voir dessin D10.24**)

10.5.1. ALLUMAGE DU POÊLE

Pour allumer le poêle, il faut appuyer la touche P1 pendant quelques secondes. Au début, le poêle fait une vérification initiale et, après, commence la procédure d'allumage. On verra que l'écran initial alterne avec d'autres écrans qui montrent les différentes étapes de la procédure d'allumage (2, 3 y 5) (**voir dessins D10.25, D10.26, D10.27 et D10.28**).

La durée maximale de la phase d'allumage est 20 minutes. Si après ce temps aucune flamme visible n'apparaît, automatiquement le poêle entrera dans un état d'alarme et le display montrera l'alarme « Er12 ».

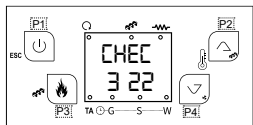

D10.25

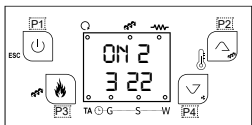

D10.26

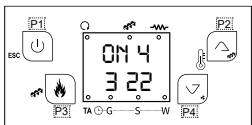

D10.27

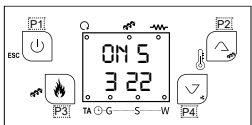

D10.28

10.5.2. POÊLE EN FONCTIONNEMENT

Une fois une certaine température de fumées est atteinte le ventilateur d'air chaud commencera à travailler. Quand la phase d'allumage du poêle est finie, le poêle passe au mode "Normal" qui représente le mode normal de fonctionnement (**voir dessin D10.29**).

L'écran montre l'heure, la puissance de travail et la température ambiante de l'endroit.

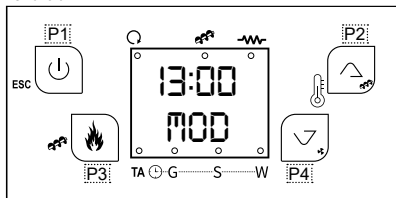

D10.30

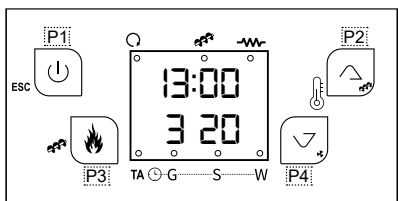

D10.29

10.5.3. LA TEMPÉRATURE AMBIANTE ATTEINT LA TEMPÉRATURE FIXÉE PAR L'UTILISATEUR

Quand la température ambiante (de la pièce) atteint la valeur fixée par l'utilisateur ou la température des fumées atteint une valeur trop élevée, le poêle diminue sa puissance automatiquement, c'est-à-dire, que le poêle module. **Voir dessin D10.30**.

10.5.4. NETTOYAGE DU BRÛLEUR

Pendant le fonctionnement normal du poêle, le nettoyage du brûleur se produit automatiquement chaque 15 minutes.

Ce nettoyage a une durée temps fixé par BRONPI et se compose du nettoyage des restes des granulés déposés dans le brûleur afin de faciliter le bon fonctionnement du poêle. Pendant le nettoyage, le display montre l'écran suivant. (voir dessin D10.31)

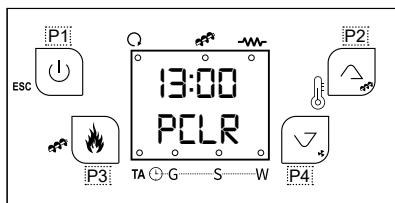

D10.31

10.5.5. ÉTEINT DU POÊLE

Pour éteindre le poêle, il faut appuyer la touche P1 pendant quelques secondes. Lorsque le poêle est éteint, il commence une phase de nettoyage finale, pendant laquelle l'alimentateur des granulés s'arrête et l'extracteur des fumées et le ventilateur tangential fonctionnent à vitesse maximale. Cette phase de nettoyage ne finira pas jusqu'au poêle atteigne la température de refroidissement adéquate. Entre-temps, le display montrera l'alternance des écrans suivants (voir dessins D10.32 et D10.33):

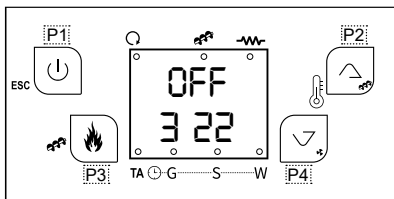

D10.32

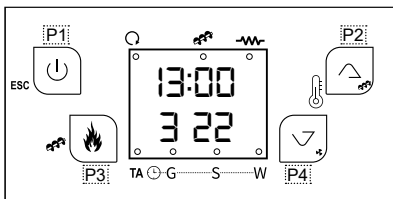

D10.33

10.5.6. RALLUMAGE DU POÊLE

Une fois que le poêle est éteint, il ne sera pas possible de l'activer en retour jusqu'à ce que le temps de sécurité se soit écoulé et le poêle s'est suffisamment refroidi. Si vous essayez d'allumer le poêle et il n'est pas assez froid, l'écran affiche l'information du dessin D10.34 et il se rallumera lorsqu'il est assez froid. Puis, il se mettra en marche normalement.

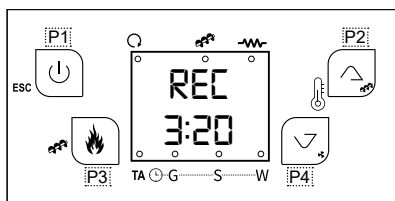

D10.34

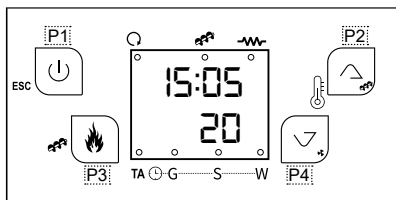

D10.35

10.5.7. POÊLE ÉTEINT

Le dessin D10.35 montre l'information du display une fois que le poêle est éteint.

10.5.8. POÊLE EN ALARME

Si le poêle entre en état d'alarme, le display montrera l'alternance des écrans suivants (voir dessins D10.36 et 10.37).

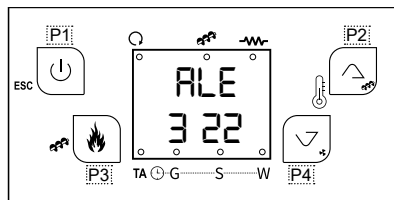

D10.36

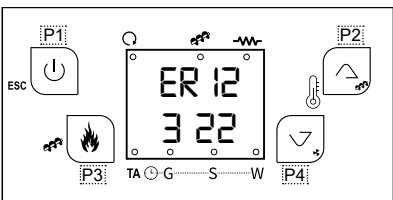

D10.37

11. KIT WIFI INTÉGRÉ

Les modèles de poêle Trebol et Mila que vous avez acheté, incorporent un module Wifi situé à l'arrière du poêle, grâce à l'application 4HEAT qui vous permet de surveiller et de gérer à distance les produits qui fonctionnent avec les granulés Bronpi Calefacción avec un smartphone, à condition qu'il y ait une connexion internet.

En revanche, le modèle Minerva Slim n'inclut pas en standard le module wifi intégré, toutefois vous pouvez acquérir en option le module externe KIT-WIFI2

Dans les deux cas les principales fonctions de l'application sont les suivantes:

- Allumer et éteindre le poêle.
- Vérifier l'état du poêle en temps réel.
- Réglage de la puissance de travail (uniquement si votre smartphone est connecté au même réseau wifi que le module 4HEAT).
- Réglage de la température de l'eau (appareils Hydro) ou de l'air (appareils Air).
- Programmation du chrono thermostat.
- Température réelle détectée par le poêle.
- Choix de la langue.

11.1 BRANCHEMENT

- 1.- Installer l'application 4HEAT sur votre téléphone portable qui peut être téléchargée directement depuis les serveurs PLAY STORE ou APPLE STORE, selon votre Smartphone. Sélection de la langue souhaitée.
- 2.- Inscrivez-vous à l'application 4HEAT avec une adresse e-mail et un mot de passe personnel.

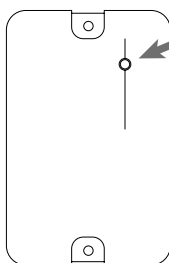

D11.2

Appuyer sur la touche "Sauter" si vous souhaitez créer le compte plus tard.

- 3.- Cliquer sur le bouton "AJOUTER 4HEAT" et appuyer sur le bouton de "CONFIGURATION" du module situé à l'arrière du poêle:

- 4.- Connecter le Smartphone au réseau "WIFI 4HEAT". Et appuyer sur "CONTINUER"

Note: Pour les dispositifs Apple, aller dans Réglages → Wifi; pour trouver le réseau Wi-Fi_4HEAT.

Sur les dispositifs Android, accéder à Réglages → Paramètres-Wi-Fi; pour trouver le réseau Wi-Fi_4HEAT.



D11.1



D11.3

- 5.- Vous devez ensuite quitter le réseau Wi-Fi_4HEAT et sélectionner le réseau wifi de votre maison afin que le module puisse y être connecté. Entrer un mot de passe (touche d'accès) du réseau que vous possédez et appuyer sur "OK".



D11.4

6.- Générer le code PIN que vous souhaitez pour accéder à l'application 4HEAT, ainsi que le nom du module avec le nom que vous voulez et vous pouvez l'identifier, par exemple: MAISON, SALON, CUISINE, MAISON DE MONTAGNE, etc et appuyer sur "continuer".

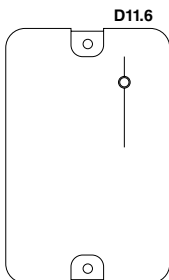

D11.5

Si la connexion est effectuée de manière satisfaisante, l'écran suivant sera observé et dans le module les LEDs A, B et C resteront fixes:

Pour terminer la configuration, appuyer sur "OK", puis fermer et ouvrir l'application.

A partir de ce moment, vous pouvez gérer le fonctionnement de votre poêle ou chaudière à distance depuis votre Smartphone via un réseau sans fil.

Si vous ne vous connectez pas correctement, appuyer sur le bouton de configuration E pendant 8 secondes, puis redémarrer l'APP et répéter les étapes ci-dessus. Si l'erreur persiste, appuyer sur le bouton de réinitialisation (D) du module.

11.2. FONCTIONNEMENT DE L'APPLICATION

11.2.1. PAGE D'ACCUEIL

Sur la page d'accueil de l'APP, une liste des appareils configurés, le nom, la température principale et son état de chaque appareil s'affiche:

Signification des LEDs qui apparaissent à côté de chaque poêle:

- Rouge: poêle éteint
- Vert: poêle allumé
- Jaune: poêle bloqué à cause d'une erreur
- Gris: poêle non connecté

Le bouton de réglage  vous permet d'accéder au menu du module 4HEAT connecté au poêle.

11.2.2. MON 4HEAT

Affiche les informations du dispositif configuré dans votre APP. Par le bouton envoyer , il est possible d'envoyer par e-mail ou par message les données de chaque 4HEAT à un autre utilisateur, afin de partager la gestion du poêle.

11.2.3. AJUSTEMENTS DE L'APP

Vous permet d'ajuster l'APP:

- Gestion de la compte: menu pour créer une nouveau compte, se connecter/se déconnecter.
- Restaurer APP: Réinitialiser le menu APP et revenir aux réglages par défaut.
- Gestion des notifications: menu pour activer les notifications push et mail.
- Changer la langue: le menu sélectionne la langue désirée.



D11.7



D11.8

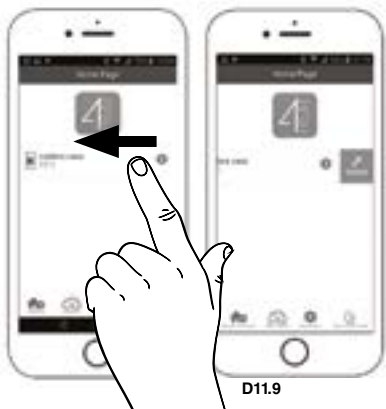

D11.9

11.2.4. CONFIGURATION DE L'APPLICATION 4HEAT

Pour accéder à ce menu, vous devez faire glisser l'écran de droite à gauche, en appuyant sur la ligne du dispositif configuré et en appuyant sur .

Ce menu vous permet de faire les réglages suivants:

- Nom du dispositif: modifier le nom associé à l'unité 4HEAT.
- Icône: change l'affichage de l'icône de l'unité sur la page principale.
- Activation de l'assistance à distance: Cette option n'est pas activée sur votre appareil.
- Complément (widget): pour personnaliser les compléments graphiques qui apparaissent dans le menu de gestion de 4HEAT.
- Eliminer dispositif - pour éliminer un dispositif précédemment configuré.
- Changement de temps: pour insérer manuellement la latitude et la longitude de l'endroit où le module 4HEAT est installé.
- Info: Pour visualiser le code du produit associé à la carte de contrôle TiEmme et vérifier la version Fw du module 4HEAT.

11.2.5. GESTION DE MODULE 4HEAT

Pour accéder à

l'écran principal du module, il suffit de cliquer sur la ligne de l'appareil configuré.

La page principale de la gestion du module 4HEAT vous permet de:

- Voir le état de fonctionnement et des erreur éventuelle.
- Voir la température principale.
- Modifier et visualiser le thermostat principal.
- Visualiser les différents compléments graphiques du système.
- Allumer/éteindre le poêle à l'aide de la touche marche/arrêt.
- Afficher la LED clignotante indiquant l'état de la synchronisation avec le système.



D11.10



D11.11

IMPORTANT

Afin de pouvoir modifier la température du poêle, le verrou supérieur gauche doit être verrouillé. Pour l'activer, vous devez le garder enfoncé.

11.2.6. ÉCRAN DE LA FONCTION PROGRAMMATION

Il est accessible en appuyant sur l'icône .

L'utilisateur peut régler le temps d'allumage du poêle dans l'affichage de la fonction minuterie. L'utilisateur peut choisir parmi 3 types de programmation différents.

- Hebdomadaire: du lundi au dimanche.
- Journalier: ajustement de chaque jour.
- Week-end: ajustement de lundi au vendredi et du samedi au dimanche.

Vous ne pouvez choisir qu'une des options.

Pour chaque programme, l'utilisateur peut sélectionner jusqu'à 3 intervalles de temps différents. Pour supprimer les heures sélectionnées, il suffit de glisser le doigt sur celui que vous souhaitez supprimer.

Chaque fois que cette fonction est mise à jour, l'utilisateur doit appuyer sur le bouton Garder qui apparaîtra en bas de l'écran.

11.2.7. ÉCRAN GRAPHIQUE

Il est accessible en appuyant sur l'icône .

Dans l'écran graphique, il sera possible de visualiser certaines valeurs à partir du serveur du module 4HEAT. Vous aurez 2 visualisations:

- Jour: La représentation graphique de certaines valeurs pendant la journée. Vous pouvez sélectionner l'intervalle de date et d'heure 00.00 - 12.00 ou 12.00 - 00.00. Pour améliorer la façon de les visualiser, il sera possible de sélectionner/supprimer les différentes variables graphiques (par exemple: état de fonctionnement, bloc, etc...)
- Frange horaire: Représentation graphique des heures de fonctionnement pendant la semaine sélectionnée.
- Dans l'affichage journalier, les données restent dans la mémoire hebdomadaire, tandis que dans l'affichage de la frange horaire, les données restent dans la mémoire annuelle.

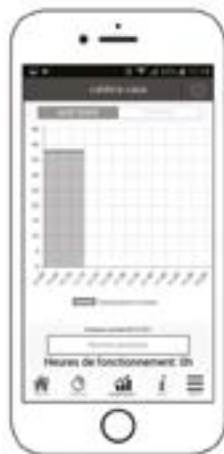

D11.12



D11.13

11.2.8. ÉCRAN D'INFORMATION

Il est accessible en appuyant sur l'icône . Toutes les valeurs enregistrées sur le tableau de commande peuvent être affichées dans l'écran d'information.

11.2.9. ÉCRAN DE MENU

Il est accessible en appuyant sur l'icône . L'écran du menu donne accès à:

- Gestion de l'alimentation: L'utilisateur aura accès à ce menu tant que son Smartphone est connecté au même réseau WIFI que le module 4HEAT. Ce menu permet de changer la puissance du chauffage et/ou de la combustion.
- Gestion du thermostat: les valeurs du thermostat principal peuvent être modifiées.

12 ALARMES

Au cas qu'il existe une anomalie de fonctionnement, l'électronique du poêle intervienne et indique les irrégularités qui ont eu lieu dans les différentes phases de

fonctionnement, selon le type d'anomalie. Chaque situation d'alarme provoque le blocage automatique du poêle. En appuyant sur la touche  on débloque le poêle. Pour ce faire, sur l'écran, nous devons lire le mot «Arrêt». Sinon, vous ne serez pas capable de le débloquer. Une fois que le poêle atteint la température de refroidissement appropriée, l'utilisateur peut rallumer le poêle. La liste des codes d'alarmes qui peuvent apparaître et sa description est montrée dans le tableau suivant:



D11.14

ALARME	DESCRIPTION
Er01	Intervention du thermostat de sécurité, même avec le poêle éteint.
Er02	Intervention du pressostat de sécurité d'air, seulement avec le poêle allumé
Er03	Éteint du poêle par descent de la température des fumées. Possible manque/obstruction du combustible.
Er05	Éteint du poêle par une surchauffe de la température des fumées
Er07	Erreur Encoder: l'encoder de l'extracteur des fumées ne reçoit pas du signal
Er08	Erreur Encoder: le réglage de vitesse de l'extracteur des fumées n'est pas possible.
Er12	Allumage du poêle non réussi
Er15	Creux de tension. Interruption de courant.
Er17	Le ventilateur tangentiel d'air chaud ne règle pas
Er39	Le senseur de flux est cassé
Er41	Le flux d'air primaire est insuffisant dans la vérification du poêle
Er42	Le flux d'air primaire est élevé
	Valeurs DATE/HEURE ne sont pas exactes après d'un coup de courant prolongé

En plus des codes d'erreur, le poêle peut émettre les messages suivants, mais ils ne bloquent pas le fonctionnement de l'appareil:

MESSAGE	DESCRIPTION
Sond	Visualisation état des sondes de température. Le message apparaît pendant la phase de Check Up et indique que la température détectée par une ou plus des sondes est égale à la valeur minimale (0°C) ou à la valeur maximale (ça dépend de la sonde qu'on prit en compte). Vérifier que les sondes sont ouvertes (0°C) ou en court-circuit (détection de la valeur maximale de l'échelle de température).
Hi	Température ambiante surpasse de 50°C.
CLr	Les heures de fonctionnement programmées ont déjà été atteintes (1200). Il est nécessaire d'appeler le SAV.
OFF dEL	Le système s'est éteint de façon non manuelle pendant la phase d'allumage (après la précharge): le système ne s'éteindra qu'au moment qu'il arrive à fonctionner à pleine capacité.
PCLr	Nettoyage périodique

13 AVERTISSEMENTS POUR UN RECYCLAGE CORRECT DES PRODUITS

13.1 RECYCLAGE DE L'EMBALLAGE

La fonction de l'emballage est de protéger votre appareil contre les dommages pendant le transport.

Contribuez activement à la protection de l'environnement en insistant sur des méthodes d'élimination et de récupération des matériaux d'emballage respectueuses de l'environnement.

Les matériaux qui composent l'emballage de l'appareil doivent être manipulés correctement, afin de faciliter la collecte, la réutilisation, la récupération et le recyclage dans la mesure du possible.

13.2 RECYCLAGE DU PRODUIT

L'élimination des déchets générés est de la responsabilité du propriétaire du produit, qui doit respecter les lois en vigueur dans son pays en matière de sécurité, de respect et de protection de l'environnement.

À la fin de sa vie utile, l'appareil ne doit pas être éliminé avec les déchets urbains, mais doit être remis aux centres de collecte sélective autorisés par les autorités municipales ou aux entreprises qui offrent ce type de service.

L'élimination sélective du produit permet d'obtenir de nombreux avantages : réduction de la pollution, économie d'énergie et de matières premières, élimination des décharges, amélioration du bien-être et de la santé.

En particulier, les composants électriques et électroniques doivent être triés et éliminés en les remettant à des centres agréés, comme le prévoit la directive 2002/96/CE et ses transpositions nationales.

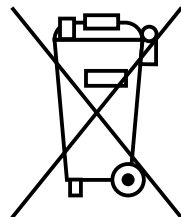

ÍNDICE

1	ADVERTÊNCIAS GERAIS	68
2	DESCRIÇÃO GERAL	68
3	COMBUSTÍVEIS	68
4	DISPOSITIVOS DE SEGURANÇA	69
5	NORMAS DE INSTALAÇÃO	69
5.1	MEDIDAS DE SEGURANÇA	70
5.2	CONDUTA DE EVACUAÇÃO DE FUMOS	70
5.3	COBERTURA	72
5.4	ENTRADA DE AR EXTERIOR	72
5.5	PARTES INTERIORES DA CÂMARA DE COMBUSTÃO	73
5.6	ESPECIFICAÇÕES DE INSTALAÇÃO CONSOANTE O MODELO	73
5.6.1	MODELO MINERVA SLIM	73
6	ARRANQUE	73
7	SISTEMA DE VENTILAÇÃO	74
8	SISTEMA DE CANALIZAÇÃO	74
8.1	FUNCIONAMENTO DO SISTEMA DE CANALIZAÇÃO	74
8.2	COLOCAÇÃO DO KIT OPCIONAL DE CANALIZAÇÃO	74
9	MANUTENÇÃO E CUIDADO	74
9.1	LIMPEZA DO QUEIMADOR	74
9.2	LIMPEZA DA GAVETA DE CINZAS	75
9.3	JUNTAS DA PORTA DA CÂMARA DE COMBUSTÃO E FIBRA DO VIDRO	75
9.4	LIMPEZA DA CONDUTA DE FUMOS	75
9.6	LIMPEZA EXTERIOR	75
9.7	LIMPANDO A PARTE SUPERIOR DO DEFLETOR	75
9.8	LIMPEZA DE REGISTROS	76
9.9	PARAGENS SAZONAIS	76
9.10	REVISÃO DE MANUTENÇÃO	76
10.	FUNCIONAMENTO DO VISOR/RECETOR	77
10.1.	INFORMAÇÕES GERAIS DO VISOR	77
10.2.	FUNÇÕES DAS TECLAS DO VISOR/RECETOR	77
10.3.	MENU UTILIZADOR 1	78
10.3.1.	ESTADO SALAMANDRA	78
10.3.2.	REGULAÇÃO DA POTÊNCIA DA SALAMANDRA	78
10.3.3.	CARGA MANUAL DE PELLETS	78
10.3.4.	CORREÇÃO CARGA DE PELLETS	78
10.3.5.	CORREÇÃO VELOCIDADE EXTRATOR FUMOS	78
10.3.6.	REGULAÇÃO DA TEMPERATURA AMBIENTE	79
10.4.	MENU UTILIZADOR 2	79
10.4.1.	REGULAÇÃO DA POTÊNCIA DO VENTILADOR PRINCIPAL	79
10.4.2.	CONDUTAS DE REGULAÇÃO DA POTÊNCIA DOS VENTILADORES	79
10.4.3.	INTRODUÇÃO DE DATA E HORA	79
10.4.4.	PROGRAMAÇÃO DA SALAMANDRA	80
10.4.5.	POTÊNCIA AUTOMÁTICA	81
10.4.6.	CARREGAMENTO MANUAL DE PELLETS	81
10.4.7.	MODE SOFT	82
10.4.8.	MENU TÉCNICO	82
10.5.	MODALIDADE UTILIZADOR	82
10.5.1.	LIGAÇÃO DA SALAMANDRA	82
10.5.2.	SALAMANDRA EM FUNCIONAMENTO	82
10.5.3.	A TEMPERATURA AMBIENTE ALCANÇA A TEMPERATURA FIXADA PELO UTILIZADOR	82
10.5.4.	LIMPEZA DO QUEIMADOR	83
10.5.5.	DESATIVACÃO DA SALAMANDRA	83
10.5.6.	RELIGAÇÃO DA SALAMANDRA	83
10.5.7.	SALAMANDRA DESLIGADA	83
10.5.8.	SALAMANDRA EM ALARME	83
11.	KIT WIFI INTEGRADO	84
11.1.	CONNECÇÃO	84
11.2.	OPERAÇÃO DA APLICAÇÃO	85
11.2.1.	PÁGINA PRINCIPAL	85
11.2.2.	MEU 4HEAT	85
11.2.3.	CONFIGURAÇÕES DA APP	85
11.2.4.	CONFIGURANDO O APLICATIVO 4HEAT	85
11.2.5.	GERENCIAMENTO DO MÓDULO 4HEAT	86
11.2.6.	TELA DE PROGRAMAÇÃO	86
11.2.7.	TELA GRÁFICA	86
11.2.8.	TELA DE INFORMAÇÕES	86
11.2.9.	TELA DO MENU	87
12	ALARMES	87
13.	AVISOS PARA A RECICLAGEM CORRECTA DOS PRODUTOS	87
13.1	RECICLAGEM DAS EMBALAGENS	87
13.2	RECICLAGEM DO PRODUTO	88

1 ADVERTÊNCIAS GERAIS

A instalação do aquecedor deverá realizar-se em conformidade com as regulamentações locais e nacionais, incluídas todas as que façam referência a normas nacionais ou europeias.

Os aquecedores concebidos pela Bronpi Calefacción S.L. são fabricados controlando sempre todas as suas peças com o propósito de proteger tanto o utilizador como o instalador face a possíveis acidentes. De igual modo, recomendamos ao pessoal técnico autorizado que preste, cada vez que realizar uma operação no aquecedor, especial atenção às ligações eléctricas, sobretudo com a parte descarnada dos cabos uma vez que nunca devem ficar de fora das ligações, evitando assim contactos perigosos.

Conecte a salamandra a uma tomada de corrente homologada de 230 V - 50 Hz - IP20.

A instalação deve ser realizada por pessoal autorizado que proporcionará ao comprador uma declaração de conformidade da instalação na qual assumirá a plena responsabilidade pela instalação definitiva e, como tal, pelo bom funcionamento do produto instalado. Não existirá responsabilidade da Bronpi Calefacción S.L. se houver falta de cumprimento destas precauções.

O fabricante fica isento de qualquer responsabilidade face a danos causados a terceiros devidos a instalações incorrectas ou ao mau uso do aquecedor.

Para garantir um correcto funcionamento do produto os componentes do mesmo apenas podem ser substituídos por peças sobressalentes originais e por um técnico autorizado.

A manutenção do equipamento deve realizar-se pelo menos 1 vez por ano por um Serviço Técnico Autorizado.

Para uma maior segurança deverá ter em conta:

- Não tocar no aquecimento se estiver descalço ou com partes do corpo húmidas.
- As portas devem ficar fechadas durante o seu funcionamento.
- É proibido modificar os dispositivos de segurança ou de regulação do aparelho sem autorização prévia do fabricante.
- Evitar o contacto directo com as partes do aparelho que tendem a atingir altas temperaturas durante o funcionamento do mesmo.

Este dispositivo pode ser usado por crianças de 8 anos e pessoas com habilidades físicas, sensoriais ou mentais reduzidas ou com falta de experiência e conhecimento, sob supervisão ou desde que tenham recebido instruções sobre o uso do dispositivo com segurança e entendam os perigos envolvidos. As crianças não devem brincar com o dispositivo. As crianças não devem limpar e fazer a manutenção do usuário sem supervisão.

2 DESCRIÇÃO GERAL

O aquecedor que adquiriu consta das seguintes peças:

- Estrutura completa do aquecedor sobre um palete
- Dentro da câmara de combustão encontra-se: uma caixa/saco com uma luva térmica que permite manipular o manípulo da porta e outros componentes (queimador); cabo eléctrico de interligação entre o aquecedor e a rede. Um gancho (acessório mãos frias) para facilitar extração e limpeza do queimador. Um livro de manutenção para registo das tarefas realizadas no aquecedor bem como o presente manual de uso, instalação e manutenção.
- Dentro da câmara de combustão encontrará também o defletor, o queimador e a gaveta de cinzas.

A salamandra consta de um conjunto de chapas de aço de diferente grossura soldadas entre elas. Está provida de uma porta com vidro vitrocerâmico (resistente até 750°C) e de cordão cerâmico para a estanquicidade da câmara de combustão.

O aquecimento do ambiente é produzido por:

- a. **Convecção forçada:** graças a um ventilador localizado na parte interior do aquecedor que aspira o ar à temperatura ambiente e o devolve ao quarto a mais temperatura.
- b. **Radiação:** através do vidro vitrocerâmico e o corpo é irradiado calor ao ambiente.

3 COMBUSTÍVEIS



!!!ADVERTÊNCIA!!!

O USO DE PELLETS DE MÁ QUALIDADE OU DE QUALQUER OUTRO COMBUSTÍVEL DANIFICA AS FUNÇÕES DO AQUECEDOR E PODE DETERMINAR O VENCIMENTO DA GARANTIA ALÉM DE DESRESPONSABILIZAR O FABRICANTE.

Os pellets utilizados devem estar em conformidade com as características descritas nas normas e certificações:

Standards:

- Ó-Norm M 7135 | Din 51731 | EN-14962-2 (todas revogadas e incluídas na ISO-17225-2)
- ISO-17225-2

Certificações de qualidade:

- DIN+
- ENplus: No site (www.pelletenplus.es) você pode verificar todos os fabricantes e distribuidores com certificado em vigor.

Recomenda-se vivamente que o pellet seja certificado com certificações de qualidade, porque esta é a única forma de garantir a qualidade constante do pellet.

A Bronpi Calefacción recomienda a utilização de pellets de 6 mm de diâmetro, com um comprimento de 3.5 cm e uma percentagem de humidade inferior a 8%.

• ARMAZENAMENTO DO PELLET

Para garantir uma combustão sem problemas é necessário conservar o pellet num ambiente seco.

• ABASTECIMENTO DE PELLET

Para abastecer o aquecedor de pellet, abrir a tampa do depósito que se encontra na parte superior do aparelho e esvaziar directamente o saco de pellet, prestando cuidado para não transbordar.

4 DISPOSITIVOS DE SEGURANÇA



As salamandras BRONPI estão equipadas com vários sistemas de segurança, para garantir um funcionamento seguro e adequado e proteger tanto o produto como o usuário. Abaixo é uma breve descrição de alguns deles. Em caso de dúvida, consulte a seção 12 (alarmes).

• AVARIA DO ASPIRADOR DE FUMOS

Se o extractor parar de funcionar, o cartão electrónico vai bloquear automaticamente o fornecimento de combustível.

• ERRO DE AQUECIMENTO

A salamandra executa a ligação automaticamente, no caso de que durante a ligação não ocorrer a chama, a salamandra mostrará um erro "ER12" (erro de aquecimento).

É importante lembrar que, antes de fazer a ligação, é preciso verificar que o queimador é completamente limpo.

• AVARIA DO MOTOR PARA CARGA DE PELLETS

Se o motorreductor parar de funcionar, o aquecedor vai continuar a funcionar (apenas o extrator de fumos) até descer até à temperatura de fumos mínima de funcionamento e parar a seguir.

• FALHA TEMPORÁRIA DE CORRENTE

Após uma breve falha de corrente, o equipamento volta a ligar-se automaticamente. Quando há uma falha de electricidade, o aquecedor pode emitir dentro da habitação uma quantidade reduzida de fumo durante um intervalo entre 3 e 5 minutos. **ISTO NÃO IMPLICA RISCO ALGUM PARA A SAÚDE.** Por isso a Bronpi aconselha, sempre que for possível, ligar o tubo de entrada de ar primário ao exterior da habitação para garantir que o aquecedor não emita fumos depois da referida falha na corrente.

Pode também optar pela compra de uma unidade de alimentação ininterrupta para que, em caso de falha de energia, a salamandra possa continuar a funcionar normalmente (dependendo da autonomia da unidade), ou pelo menos permitir-lhe desligar a salamandra normalmente até que a energia seja restabelecida.

• PROTEÇÃO ELÉCTRICA

O aquecedor está protegido contra oscilações bruscas de electricidade graças a um fusível geral localizado na parte posterior das mesmas (4A 250V Retardado). (Ver desenho D4.1).



D4.1

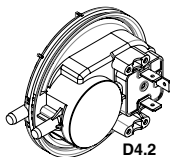

D4.2

• PROTEÇÃO PARA SAÍDA DE FUMOS

O depressímetro electrónico (ver desenho D4.2) prevê bloquear o funcionamento do aquecedor se ocorrer uma mudança brusca de pressão dentro da câmara de combustão (abertura de porta, avaria do motor de extracção de fumos, retornos de fumo etc.). Se isto ocorrer, o aquecedor passará para o estado de alarme.

• PROTECÇÃO PERANTE TEMPERATURA ELEVADA DO PELLET (80°C)

Em caso de sobreaquecimento do interior do depósito, o termóstato de segurança bloqueia o funcionamento do aquecedor. O restabelecimento é manual e deve ser efectuado por um técnico autorizado (ver desenho D4.3).

O restabelecimento do dispositivo de segurança dos 80°C não está previsto na garantia salvo se o centro de assistência conseguir demonstrar a presença de um componente defeituoso.

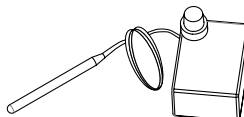

D4.3

D4.4

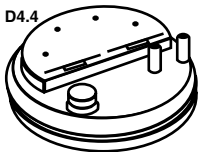

• SENSOR DE FLUXO (Tecnologia Oasis Plus)

O seu aquecedor dispõe de um medidor de pressão de fluxo (ver desenho D4.4) que está conectado a um medidor situado no tubo de aspiração de ar primário que detecta a correcta circulação do ar de combustão e da descarga de fumos. Em caso de insuficiência de fluxo de ar (consequência de uma incorrecta saída de fumos ou de uma incorrecta entrada de ar) o medidor envia para o aquecedor um sinal de bloqueio.

A **TECNOLOGIA OASYS Plus** (Optimum Air System) permite uma combustão constante regulando automaticamente a tiragem segundo as características do tubo de fumos (curvas, comprimento, diâmetro etc.) e as condições ambientais (vento, humidade, pressão atmosférica etc.).

5 NORMAS DE INSTALAÇÃO

A forma de instalar o aquecedor que adquiriu vai influenciar decisivamente a segurança e o bom funcionamento do mesmo, pelo que se recomenda que seja levada a cabo por pessoal qualificado (com carteira de instalador) que o informará acerca do cumprimento das normas de instalação e de segurança.

Se o seu aquecedor estiver mal instalado pode causar graves danos.

Antes da instalação devem realizar-se os seguintes controlos:

- Certificar-se de que o piso pode sustentar o peso do aparelho e realizar um isolamento adequado caso esteja fabricado com material inflamável (madeira) ou material susceptível de ser afectado por choque térmico (gesso, estuque, etc.).
- No modelo Minerva Slim, se decidir pendurar a salamandra na parede, deve certificar-se de que a parede é capaz de suportar o peso da salamandra antes de a montar. Se a salamandra não for fixada correctamente, pode cair. Todos os fixadores devem ser montados correctamente e devem ser escolhidos em função do tipo de parede onde a salamandra vai ser pendurada (tijolo, gesso cartonado, etc.). O instalador é responsável pela instalação a efectuar e assegura que o aparelho é correctamente suspenso.

- Quando o aquecedor for instalado sobre um piso não completamente refractário ou inflamável - tipo tacos, alcatifa, etc. -, a referida base terá de ser substituída ou, então, introduzir-se uma base ignífuga, prevendo-se que vai sobressair relativamente às medidas da salamandra em 30 cm aproximadamente. Exemplos de materiais a usar são: estrado de aço, base de vidro ou qualquer outro tipo de material ignífugo.
- Certificar-se de que no ambiente onde se vai instalar existe ventilação adequada (presença de entrada de ar).
- Evitar a instalação em ambientes com presença de condutas de ventilação colectiva, campânulas com ou sem extração, aparelhos de gás do tipo B, bombas de calor ou presença de aparelhos cujo funcionamento simultâneo possa colocar em perigo o ambiente.
- Certificar-se de que a conduta de fumos e os tubos aos quais vai ficar ligada a caldeira ou a salamandra são os idóneos para o seu funcionamento.
- Certificar-se de que cada aparelho tem a sua própria conduta de fumos. Não usar a mesma conduta para vários aparelhos.
- Recomendamos entrar em contacto com o seu limpa-chaminés habitual para um controlo tanto da ligação à chaminé como do suficiente fluxo de ar necessário para a combustão no lugar da instalação.

5.1 MEDIDAS DE SEGURANÇA

Durante a instalação do aquecedor existem certos riscos que é preciso ter em conta pelo que é necessário adoptar as seguintes medidas de segurança:

- Manter afastado qualquer material inflamável ou sensível ao calor (móveis, cortinas, roupas) a uma distância mínima de segurança de uns 150cm.
- Quando se for instalar sobre um piso não completamente refractário é necessário colocar uma base ignífuga como, por exemplo, um estrado de aço.
- Não situar a caldeira ou salamandra perto das paredes combustíveis ou susceptíveis de serem afectadas por choque térmico.
- O aquecedor deve funcionar unicamente com a gaveta de cinzas introduzida e a porta fechada
- Recomenda-se a instalação de um detector de monóxido de carbono (CO) no local onde se instalar o aparelho.
- Se precisar de um cabo de maior comprimento ao fornecido, utilizar sempre um cabo com tomada de terra.
- Não instalar o aquecedor num quarto de dormir.
- O aquecedor nunca deve ligar-se na presença de emissão de gases ou vapores (por exemplo, cola para linóleo, gasolina, etc.).
- Não depositar materiais inflamáveis nas proximidades.
- Os resíduos sólidos da combustão (cinzas) devem recolher-se num contentor hermético e resistente ao fogo.

É necessário respeitar as distâncias de segurança no momento da instalação do aquecedor em espaços em que os materiais sejam susceptíveis de ser inflamáveis, quer sejam os materiais da construção ou vários materiais que rodeiam o aquecedor (ver desenho D5.1)

Referências	Objectos inflamáveis	Objectos não inflamáveis
A	1500	800
B	1500	150
C	200	200



CUIDADO!! Algumas partes do aquecedor bem como o vidro ficam muito quentes e não devem ser tocadas.

Se manifestar um incêndio no aquecedor ou na conduta de fumos:

- Fechar a porta de carga.
- Apagar o fogo utilizando extintores de dióxido de carbono (CO₂ de pós).
- Solicitar a intervenção imediata dos BOMBEIROS.

NÃO APAGAR O FOGO COM JACTOS DE ÁGUA!!!

5.2 CONDUTA DE EVACUAÇÃO DE FUMOS

A conduta de fumos supõe um aspecto de importância básica para o bom funcionamento do aquecedor devendo cumprir as seguintes considerações:

- Evacuar os fumos e gases sem perigo fora da habitação.
- Proporcionar tiragem suficiente no aquecedor.

A tiragem afecta a intensidade da combustão e o rendimento calorífico do seu aquecedor. Uma boa tiragem da chaminé precisa de uma regulação mais reduzida de ar para a combustão, enquanto uma tiragem escassa requer ainda mais uma regulação exacta do ar para a combustão.

É imprescindível estar fabricado perfeitamente e ser submetido a operações de manutenção através de pontos de inspecção, para conservá-lo em bom estado. (Grande parte das reclamações devido a mau funcionamento dos aparelhos referem-se exclusivamente a uma tiragem desadequada).

Deverá cumprir os seguintes requisitos para o correcto funcionamento do aquecedor:

- A secção interior deve ser preferentemente circular.
- Estar termicamente isolada em todo o seu comprimento para evitar fenómenos de condensação (o fumo é liquefeito por choque térmico) e ainda com mais motivos se a instalação se realizar no exterior da habitação.
- Se usarmos conduta metálica (tubo) para a instalação no exterior da habitação deve-se usar obrigatoriamente tubo isolado termicamente. Igualmente, evitaremos fenómenos de condensação.

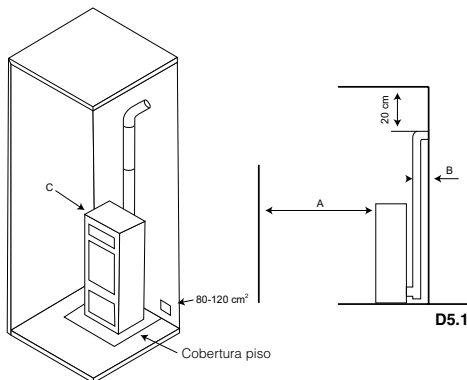

D5.1

- Não apresentar estrangulamentos (ampliações ou reduções) e ter uma estrutura vertical com desvios não superiores a 45°.
- Se já foi utilizado anteriormente deverá estar limpo.
- Respeitar os dados técnicos do manual de instruções.

Uma tiragem óptima varia entre 10 e 14 (Pascal). A mediação deve realizar-se sempre com o aparelho quente (rendimento calorífico nominal). Um valor inferior (pouca tiragem) leva a uma má combustão, provocando depósitos de carvão e a excessiva formação de fumo, podendo-se então observar fugas e, o que é pior, um aumento da temperatura que poderia provocar danos nos componentes estruturais do aquecedor, quando a depressão ultrapassar 15 Pa será necessário reduzi-la instalando um regulador de tiragem adicional.

Para comprovar se a combustão é correcta, controlar se o fumo que sai da chaminé é transparente. Se o fumo for branco significa que o aparelho não está regulado correctamente ou que o pellet utilizado tem uma humidade demasiado elevada. Se, contrariamente, o fumo for cinzento ou preto significa que a combustão não é completa (é necessária uma maior quantidade de ar secundário). A ligação do aquecedor deve realizar-se com tubos rígidos de aço aluminado ou aço inoxidável.

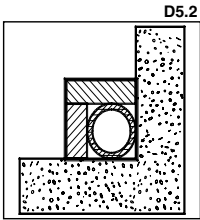

D5.2

É proibido o uso de tubos flexíveis metálicos ou de fibrocimento porque prejudicam a segurança da união uma vez que estão sujeitos a puxões ou roturas, causando perda de fumo.

É proibido e, portanto, prejudica o bom funcionamento do aparelho o seguinte: fibrocimento, aço galvanizado e superfícies interiores ásperas e porosas. A seguir, mostra-se um exemplo de solução: Conduta de fumos de aço AISI 316 de dupla parede isolada com material resistente a 400°C. Eficiência 100% óptima (ver desenho D5.2).

Todos os aquecedores que eliminam os fumos produzidos para o exterior devem contar com a sua própria conduita de fumo.

Não utilizar nunca a mesma conduita para vários aparelhos ao mesmo tempo (ver desenho D5.3).

Na medida do possível, evitar a montagem de secções horizontais. O comprimento da secção horizontal não será superior a 3 metros.

Na saída do tubo de escape do de pellet, deverá ntroduzir-se na instalação um "T" com tampa hermética de forma a permitir a inspeção regular ou a descarga de pó pesado.

Nos modelos Trebol e Mila, o registo "T" é incluído na salamandra.

O número de mudanças de direcção, incluído tudo necessário para ligar o "T" de registo, não deverá exceder 4.

No **desenho D5.4** são representados os requisitos básicos para a instalação da chaminé do aquecedor:

A conduita de fumo tem de estar adequadamente afastada de materiais inflamáveis ou combustíveis através de um adequado isolamento ou uma câmara de ar. No interior está proibido que circulem tubagens de instalações ou canais de circulação de ar. Fica proibido também fazer aberturas móveis ou fixas para a ligação de outros aparelhos diferentes.

O tubo de descarga de fumos deverá fixar-se hermeticamente ao aparelho e pode ter uma inclinação máxima de 45° para evitar depósitos excessivos de condensação produzidos durante as fases iniciais de ligação e/ou a formação excessiva de fuligem. Além disto, desta forma evita-se a ralentização dos fumos ao sair. A falta de selagem da ligação pode causar o mau funcionamento do aquecimento.

O diâmetro interior da tubagem de ligação deverá corresponder ao diâmetro exterior do tronco de descarga de fumos do aquecedor.

No **desenho D5.5** podem observar-se os critérios a ter em conta no momento da correcta instalação.

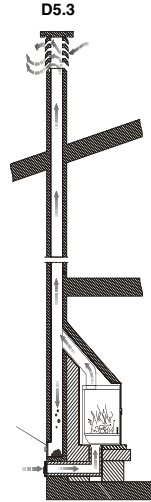

D5.3

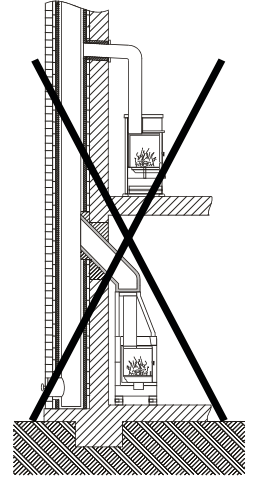

D5.4

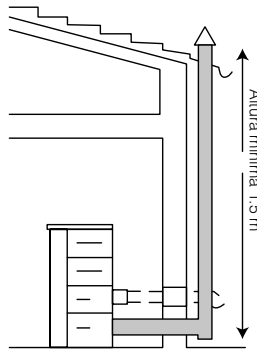

Altura mínima 1,5 m

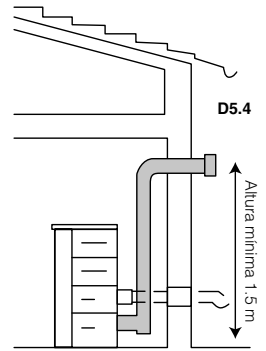

Altura mínima 1,5 m

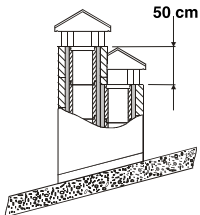

50 cm

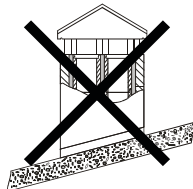

D5.5

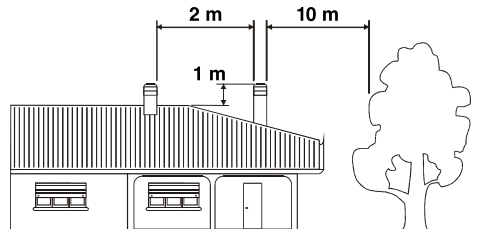

2 m 10 m

1 m

5.3 COBERTURA

A tiragem da conduta de fumos depende também da idoneidade da cobertura. Portanto, é indispensável que, caso a cobertura tenha sido construída de forma artesanal, a secção de saída seja duas vezes mais a secção interior da conduta de fumos. Dado que a chaminé deve ultrapassar sempre o topo do telhado, deverá assegurar a descarga de fumo inclusive em presença de vento (**ver desenho D5.6**).

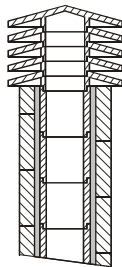

1: Chaminé industrial de elementos pré-fabricados que permite uma excelente extração de fumos.

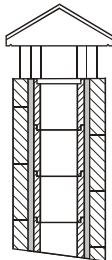

2: Chaminé artesanal. a correcta secção de saída deve ser no mínimo 2 vezes a secção interior do cano. Ideal 2.5 vezes.

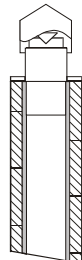

3: Chimenez para Homero de aço com cono interior deflector.

D5.6

A cobertura deve cumprir os seguintes requisitos:

- Ter uma secção interior equivalente à da chaminé.
- Ter uma secção útil de saída que seja o dobro da interior da conduta.
- Estar construída de forma a impedir a penetração na conduta de chuva, neve ou qualquer corpo alheio
- Ser facilmente acessível para as operações de manutenção e de limpeza necessárias.

5.4 ENTRADA DE AR EXTERIOR

Para o bom funcionamento do aquecedor é essencial instalar no lugar de instalação suficiente ar para a combustão e a reoxigenação do ambiente. Isto significa que através das aberturas que comunicam com o exterior, o ar para a circulação deve poder circular inclusive com as portas e as janelas fechadas.

A entrada de ar deve estar posicionada de forma a não obstruir-se. Além disto, deve ter comunicação com o ambiente de instalação do aquecedor e estar protegida por uma grelha. A superfície mínima desta entrada de ar não deve ser inferior a 100 cm².

Quando o fluxo de ar seja obtido através de aberturas que comunicam com ambientes adjacentes, têm de ser evitadas entradas de ar em ligação com garagens, cozinhas ou centrais térmicas.

O aquecedor conta com a entrada de ar necessária para a combustão na sua parte posterior (40 ou 50 mm de diâmetro, consoante o modelo). É importante que esta zona não fique obstruída e sejam respeitadas as distâncias recomendadas até à parede ou utensílios próximos.

Recomenda-se a ligação da entrada de ar primário do aquecedor com o exterior, embora não seja obrigatório. O material da tubagem de ligação não deve ser necessariamente metálico, pode ser qualquer outro material (PVC, alumínio, polietileno, etc.). Tenha em conta que por esta conduta vai circular ar à temperatura ambiente do exterior. No caso de usar um tubo para entrada de combustão de fora, ela não deve exceder 100 cm de comprimento e não deve apresentar alterações na secção ou mais de uma mudança de direção (curva ou cotovelo).

Todos os nossos modelos permitem a conexão desta tomada com um tubo concêntrico (estanque), para que o ar primário seja pré-aquecido e não a temperatura ambiente externa.

No **desenho D5.7**, uma instalação de fumos com tubo concêntrico é representada, bem como as considerações a levar em consideração ao realizar a instalação:

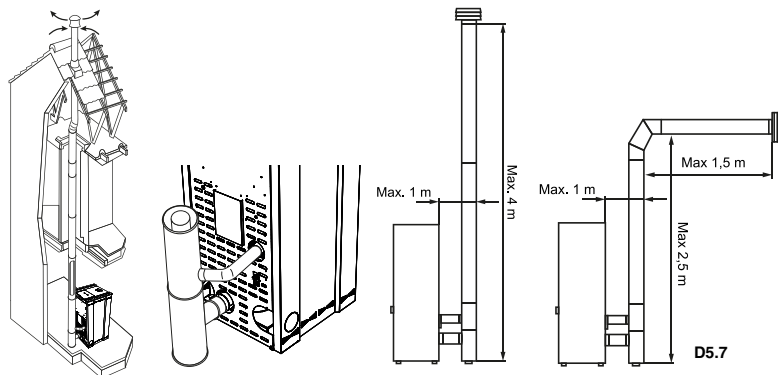

D5.7

5.5 PARTES INTERIORES DA CÂMARA DE COMBUSTÃO

Em os modelos Mila e Trebol, o interior da câmara de combustão incorpora peças de vermiculite. Opcionalmente, pode ser adquirido um kit de peças de ferro fundido para substituir as peças de vermiculite. Para substituir as peças, basta retirar as peças existentes e colocar as peças do kit no lugar das antigas, afrouxando/apertando o parafuso que mantém as peças laterais no lugar (**ver Desenho 5.8**). O deflector, em todos os casos será feito de vermiculite, e será apoiado nas peças traseiras e laterais. No modelo Minerva Slim, o interior é feito de vermiculite e não há possibilidade de o alterar.

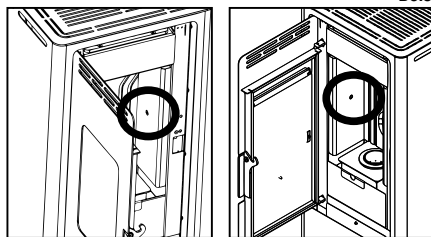

D5.8



Para o correcto funcionamento da salamandra, é MANDATÓRIO que a salamandra tenha as peças de vermiculite ou de ferro fundido no lugar, portanto, a salamandra não será autorizado a funcionar sem nenhuma destas peças, o que pode causar sérios danos à estrutura da salamandra.

5.6 ESPECIFICAÇÕES DE INSTALAÇÃO CONSOANTE O MODELO

5.6.1 MODELO MINERVA SLIM

Para instalar os modelos Minerva Slim suspensos, é necessário adquirir opcionalmente o suporte de suspensão (ref. KIT-C- MINERVA), que é uma peça metálica que deve ser aparafusada à parede à altura desejada e que suportará o peso da salamandra (**ver desenho D5.9**).



IMPORTANTE!!! É necessário garantir que a parede suporta o peso da salamandra (mais o peso do combustível). Não se recomenda a instalação em paredes de materiais que não possam suportar o peso da salamandra ou de materiais combustíveis.

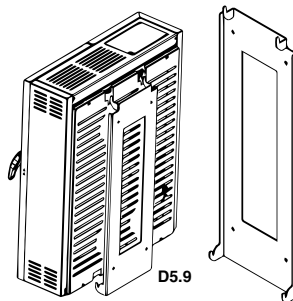

6 ARRANQUE



ATENÇÃO!!! Se a sua salamandra tiver estado desconectada da rede eléctrica durante um longo período de tempo, é possível que, quando conectar a salamandra à rede e proceder ao acendimento da mesma, o visor mostre o display mostra a hora 00:00 intermitente Significa isto que a data e a hora estão desajustadas e que deve proceder à sua configuração. Veja a secção 10.4.3.

A ligação deste tipo de aparelhos é totalmente automática, pelo que não deverá introduzir-se no queimador nenhum tipo de material para a ligação do mesmo.



É proibido o uso de todas as substâncias líquidas tais como álcool, gasolina, petróleo e similares. O uso das referidas substâncias vai ocasionar a perda da garantia.

Antes de ligar o aquecedor devem verificar-se os seguintes pontos:

- O cabo da corrente deve estar ligado à rede eléctrica (230VAC) com uma tomada equipada com tomada de terra.
- O interruptor bipolar situado na parte de trás do aquecedor deverá estar na posição I.
- O depósito do pellet deverá estar abastecido.
- A câmara de combustão deve estar totalmente limpa
- O queimador deve estar totalmente limpo e estar colocado correctamente.
- A porta da câmara de combustão deve estar fechada correctamente. A porta do forno é também recomendado que esta fechada para que ele chegue a temperatura mais facilmente.
- Se você não quer usar o forno, é necessário remover a bandeja e grelha do forno para evitar a deterioração dos mesmos.

Na primeira ligação poderia acontecer que o aquecedor tenha finalizado o ciclo de ligação e que não apareça chama. Se isto acontecer, o aquecedor passa automaticamente para o estado de alarme. Isto deve-se a que o alimentador do combustível se encontra vazio e precisa de um tempo para se encher. Para resolver este problema volte a ligar de novo o aquecedor (tendo em conta as considerações prévias) até aparecer a chama.

O aquecedor deverá submeter-se a diferentes ciclos de arranque para que todos os materiais e a pintura possa completar as várias solicitações elásticas.

Em especial, no início poderá notar-se a emissão de fumos e odores típicos dos metais submetidos a grande solicitação térmica e da pintura ainda fresca. A referida pintura, embora na fase de construção fique a 80° C durante uns minutos, deverá ultrapassar, mais vezes e durante certo tempo, a temperatura de 200 °C, antes de aderir perfeitamente às superfícies metálicas.

Portanto, é importante adoptar estas pequenas precauções durante a fase de arranque:

1. Certificar-se que está garantida uma forte troca de ar no lugar onde está instalado o aparelho.
2. Durante as primeiros ligações, manter um regime de trabalho a baixa potência e manter o aquecedor ligado durante pelo menos 6-10 horas contínuas.
3. Repetir esta operação no mínimo 4-5 ou mais vezes, dependendo da disponibilidade.
4. Durante os primeiros arranques, não se deve apoiar nenhum objecto em cima do aparelho e, principalmente, sobre superfícies lacadas. As superfícies lacadas não devem tocar-se durante o aquecimento.

7. SISTEMA DE VENTILAÇÃO

Todos os modelos de salamandra incorporam uma turbina de convecção como padrão para aquecer a sala. Dependendo do modo de trabalho escolhido (Manual, Automático ou Soft), o utilizador tem a possibilidade de activar ou desactivar o funcionamento da turbina de convecção principal da salamandra. A partir do visor, é possível desactivar o funcionamento da turbina. Desta forma, o seu salamandra aquecerá a sala por meio da própria radiação e convecção natural da salamandra.

Se optar por activar a operação da turbina, a sala é aquecida pela própria radiação da salamandra e, neste caso, por convecção forçada. Para activar ou desactivar a operação da turbina, ver secção 10.4.1 Menu do utilizador 2: "Air" neste manual.

8. SISTEMA DE CANALIZAÇÃO

A operação do sistema de distribuição de ar para outras unidades adjacentes ou superiores é detalhada abaixo disponível apenas nos modelos Trebol e Mila, o modelo Minerva Slim não permite a ligação de um kit de canalização.

8.1 FUNCIONAMENTO DO SISTEMA DE CANALIZAÇÃO

Se você adquiriu um kit de canalização opcional, o diâmetro da canalização deverá ser de 80 mm e o número de canalizações e a distância máxima da calha deverão ser respeitados de acordo com as especificações do modelo. Quanto maior a distância e/ou o número de tubos, o fluxo será menor.

A regulação do sistema de canalização é feita através da própria electrónica da salamandra (Menu do Utilizador 2 "CAN"), podendo seleccionar o funcionamento do ventilador da canalização (**ver desenho D8.1**) dependendo do modo de trabalho seleccionado: Manual, Automático ou Soft.

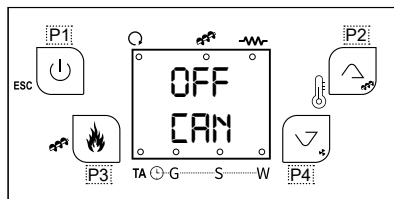

D8.1

O ventilador canalização pode ser regulado tanto a sua activação/desactivação como a sua velocidade de funcionamento no modo Manual, no modo Automático a velocidade do ventilador canalizado será de acordo com a potência de funcionamento da salamandra, enquanto que no modo Soft o ventilador irá desligar-se e/ou poderá seleccionar a sua velocidade. Ver secção 10.4.2 Menu do utilizador 2: "CAN" e 10.4.7 Menu do utilizador 2: "SOFT" neste manual.

8.2. COLOCAÇÃO DO KIT OPCIONAL DE CANALIZAÇÃO

Se tiver adquirido um kit de canalização opcional para os modelos Trebol e Mila, composto por um ventilador com caixa plenum e o cabo de interligação com o quadro eléctrico, deve ter em conta os seguintes passos para a sua instalação (**ver desenho D8.2**).

- Em primeiro lugar, as câmaras laterais da panela devem ser removidas para ter acesso ao interior da salamandra.
- Em seguida, deve posicionar a caixa do plenum e a turbina na posição fechada e proceder à sua fixação, posicionando e apertando os parafusos fornecidos.
- Finalmente, deve ligar o cabo existente na turbina à placa electrónica da salamandra, no conector "A1 (pinos 7 e 8)". Não se esqueça de desligar a fonte de alimentação da salamandra antes de fazer esta ligação.

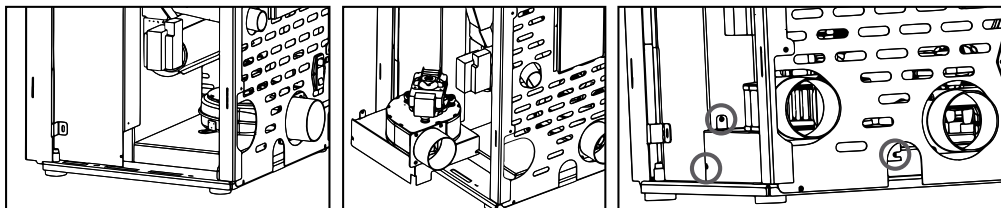

D8.2

9. MANUTENÇÃO E CUIDADO

As operações de manutenção garantem que o produto funcione correctamente durante longo tempo. Se não forem realizadas estas operações, a segurança do produto pode ver-se afectada.

9.1 LIMPEZA DO QUEIMADOR

Em todos os modelos, a limpeza do queimador deve efectuar-se a diário (**ver desenho D9.1**).

- Extrair o queimador e limpar os orifícios com a ajuda do atizador que é fornecido juntamente com o aquecedor.
- Aspirar a cinza depositada no alojamento do braseiro. Pode adquirir um aspirador Bronpi no mesmo distribuidor Bronpi onde comprou o aquecedor.

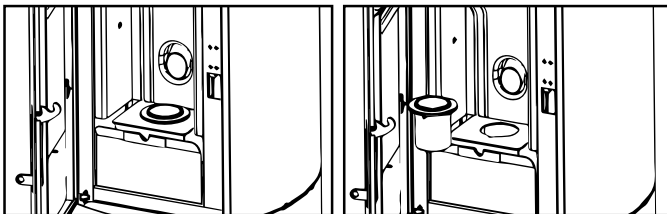

D9.1

9.2 LIMPEZA DA GAVETA DE CINZAS

A gaveta de cinzas devem ser esvaziadas quando necessário. O aquecedor não deve entrar em funcionamento sem as gavetas de cinzas colocadas no seu interior (**ver desenho D9.2**)

D9.3

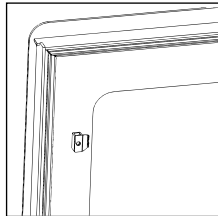

9.3 JUNTAS DA PORTA DA CÂMARA DE COMBUSTÃO E FIBRA DO VIDRO

As juntas das portas e a fibra do vidro garantem a hermeticidade do aquecedor e, por conseguinte, o correcto funcionamento do mesmo (**ver desenho D9.3**).

É necessário controlar periodicamente se estão desgastadas ou danificadas uma vez que devem ser, nesse caso, substituídas imediatamente. Pode adquirir cordão cerâmico e fibra autoadesiva no mesmo distribuidor Bronpi onde comprou o aquecimento.

Pode regular o ajuste da porta em função do desgaste progressivo das juntas através dos parafusos que encontrará na frente,

pressionando e afrouxando esses parafusos conseguirá o ajuste correto da porta. (Consulte **Desenho D9.4**)

Estas operações devem ser efectuadas por um técnico autorizado.

Para o correcto funcionamento do aquecedor, um serviço técnico autorizado deverá proceder à sua manutenção pelo menos uma vez por ano.

9.4 LIMPEZA DA CONDUTA DE FUMOS

Quando o pellet é queimado produzem-se lentamente alcatrões e outros vapores orgânicos que, em combinação com a humidade ambiente, formam creosota (fuligem). Uma excessiva acumulação de fuligem pode causar problemas na descarga de fumos e inclusive incêndio na própria conduta de fumos.

A limpeza apenas pode realizar-se exclusivamente quando o aparelho estiver frio. Esta operação deve ser levada a cargo por um limpachaminés que pode realizar, ao mesmo tempo, uma inspecção (É conveniente anotar a data de cada limpeza e realizar um registo das mesmas).

9.5 LIMPEZA DO VIDRO

IMPORTANTE:

A limpeza do vidro tem de realizar-se única e exclusivamente com o aparelho já frio para evitar uma possível explosão do mesmo. Para a limpeza podem utilizar-se produtos específicos. Pode adquirir limpa vidros vitrocerâmico no mesmo distribuidor Bronpi onde comprou o aquecedor (ver desenho D9.5).

ROTURA DE VIDROS. Os vidros resistem, pelo facto de serem vitrocerâmicos, até uma oscilação térmica de 750°C, não estando sujeitos a choques térmicos. A sua rotura apenas pode ser causada por choques mecânicos (choques ou fecho violento da porta, etc.). Portanto, a sua substituição não está incluída na garantia.

9.6 LIMPEZA EXTERIOR

Não limpar a superfície exterior da caldeira ou da salamandra com água ou produtos abrasivos porque poderiam levar ao seu deterioro. Recomenda-se passar um espanador ou um pano ligeiramente húmido.

9.7 LIMPANDO A PARTE SUPERIOR DO DEFLETOR

Dependendo das horas de funcionamento da salamandra, a parte superior do deflector de fumos precisa de ser limpa, pois é uma passagem de fumo e, dependendo da combustão, a deposição de cinzas nesta área pode ser significativa. A limpeza deve ser efectuada pelo menos uma vez por mês.

Para limpar o deflector, esta parte deve ser removida e as cinzas devem ser aspiradas com a ajuda de um aspirador de cinzas. O deflector repousa na parte de trás e nas peças fundidas laterais dentro da câmara de combustão, basta levantá-lo e incliná-lo dentro da câmara de combustão para que possa ser removido (**ver desenho D9.6**).

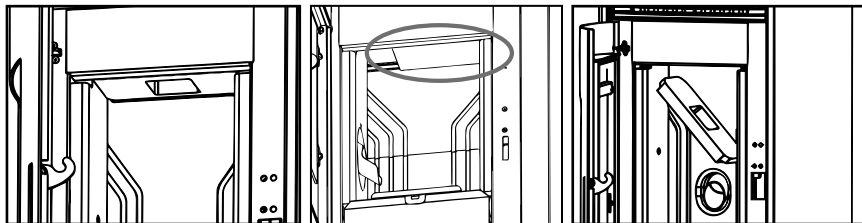

D9.6

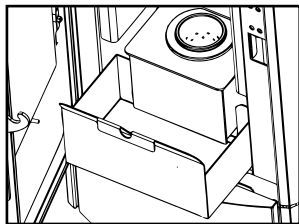

D9.2

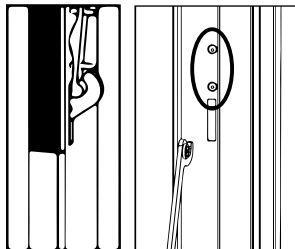

D9.4



D9.5

9.8 LIMPEZA DE REGISTROS

Para manter a vigência do período de garantia, é obrigatória a limpeza de caixas por um técnico autorizado, que deixará registo por escrito da intervenção efetuada.

Trata-se de limpar as caixas de cinzas da salamandra, assim como a zona de passagem dos fumos.

Em primeiro lugar deverá limpar totalmente o interior da câmara de combustão, limpando as placas internas do fogão esfregar com uma escova de aço as superfícies com sujidade acumulada.

É também necessário limpar a câmara do permutador de calor, pois a fuligem que se acumula dificulta a correcta circulação dos fumos.

Em todos os modelos, o acesso à área de troca de calor e portanto à passagem de gases de combustão é possível removendo a placa traseira do interior da câmara de combustão.

A placa traseira da câmara de combustão deve ser primeiro removida desapertando os parafusos e realizando as seguintes operações (ver desenho D9.7):

- Limpar as cinzas depositadas, descalcificando a fuligem que se encontra na zona de passagem dos fumos.
- Substituir as peças e verificar a hermeticidade do registo.

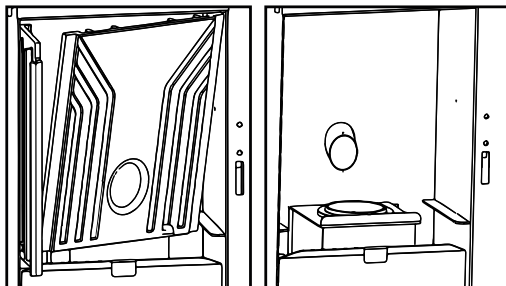

D9.7

Uma vez limpa a zona superior, é necessário proceder à limpeza da caixa de fumos situada na parte inferior da salamandra. Para tal, basta que abra a porta da salamandra e/ou remover completamente a câmara frontal para aceder ao registo e, posteriormente, efetue as operações seguintes:

- Extrair a tampa de acesso desapertando os diferentes parafusos. Ver desenho D9.6
- Limpar as cinzas depositadas na caixa, desincrustando a fuligem que se tenha depositado.
- Limpar igualmente as pás e a carcaça do extrator. Retire o extrator se achar que é necessário.
- Voltar a colocar as peças e verificar a hermeticidade da caixa.

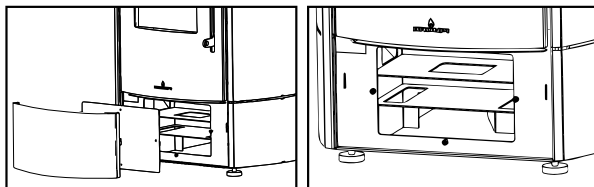

D9.8

9.9 PARAGENS SAZONAIS

Se o aquecedor não vai ser utilizado durante um tempo prolongado é conveniente deixar o depósito do combustível completamente vazio, bem como o parafuso sem-fim, evitando assim o endurecimento do combustível e realizar a limpeza do aquecedor e da conduta de fumos, eliminando totalmente a cinza e restantes resíduos, fechar a porta do aquecedor. Recomenda-se realizar a operação de limpeza da conduta de fumos pelo menos uma vez por ano.

Entretanto, deve controlar-se o efectivo estado das juntas dado que, se não estiverem totalmente íntegras (isto é, já não se ajustam à porta), não garantem o correcto funcionamento do aquecedor. Portanto, torna-se necessário mudá-las. Em caso de haver humidade no ambiente onde está instalada a caldeira, coloque saís absorventes dentro do aquecedor. Proteja com vaselina neutra as partes interiores se quiser manter sem alterações o seu aspecto estético no tempo.

É possível desligar o aquecedor da rede elétrica, mas lembrar que, se vai ser desligado por um longo tempo, quando você conectá-lo novamente, mostrará a hora 00:00 está intermitente e você terá que ajustar novamente o valores de data e hora.

9.10 REVISÃO DE MANUTENÇÃO

Pelo menos uma vez por ano é conveniente fazer uma revisão e limpar todos os registos de cinzas existentes na salamandra.

Sua salamandra tem um aviso de manutenção preventiva, estabelecido em 1500 horas de operação, o sistema vai-te lembrar da obrigação de fazer a limpeza de seus registos da salamandra o mais rápido possível. Para levar a cabo esta tarefa deve contactar o seu instalador autorizado.

Esta mensagem não é um alarme, mas um lembrete ou aviso. Por isso, vai permitir o uso da sua salamandra enquanto esta mensagem é exibida, mas você deve prever a limpeza imediata da sua salamandra.

(ver desenho D9.9).

Tenha em conta que o seu aquecedor pode precisar de uma limpeza antes das horas estabelecidas ou inclusive antes. Isto vai depender muito da qualidade do combustível utilizado, da instalação de fumos levada a cabo e da correcta regulação do aquecedor adaptando-a à sua instalação. Na seguinte tabela (que também está colada na tampa do depósito do combustível) pode verificar a periodicidade das tarefas de manutenção e quem deve realizá-las.

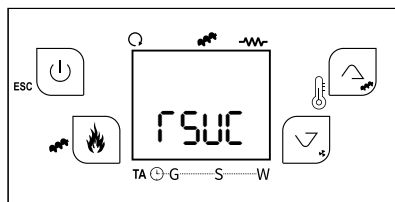

D9.9

TAREFAS DE LIMPEZA	Diária	Semanal	Mensal	Annual	Técnico	Utilizador
Retirar o queimador do compartimento (nos modelos que seja possível removê-los) e libertar os orifícios do mesmo utilizando o atizador fornecido. Extrair a cinza utilizando um aspirador.	√					√
Aspirar a cinza depositada no compartimento do queimador.	√					√
Limpar a parte superior do defletor de fumos.			√			√
Aspirar o fundo do depósito do pellet sempre que necessário		√				√
Limpar o interior da câmara de combustão aspirando as paredes com um aspirador adequado.			√			√
Limpeza do motor de extracção de fumos, câmara de combustão completa, depósito de pellet, substituição completa das juntas e colocação de nova silicone onde for necessário: conduta de fumos, registos, etc.				√	√	
Revisão de todos os componentes electrónicos (placa electrónica, display...)				√	√	
Revisão de todos os componentes eléctricos (turbina tangencial, resistência, motor extracção de fumos, bomba circuladora, etc.).				√	√	

10. FUNCIONAMENTO DO VISOR/RECETOR

10.1. INFORMAÇÕES GERAIS DO VISOR

O visor apresenta informações sobre o funcionamento da salamandra. Acedendo ao menu, podem-se obter diferentes tipos de ecrãs e ajustar a configuração disponível em função do nível de acesso. Dependendo do modo de funcionamento, a visualização pode assumir diferentes significados, dependendo da posição no ecrã.

No **desenho D10.2** descreve-se a disposição das mensagens na fase de programação ou configuração dos parâmetros de funcionamento. Em particular:

1. A zona do ecrã "D1" mostra o horário, estado de funcionamento, erro, menu, submenu, valores introduzidos.
2. A zona do ecrã "D2" mostra a potência.
3. A zona do ecrã "D3" mostra a receita.
4. A zona do ecrã "D4" mostra a temperatura principal e o valor introduzido.

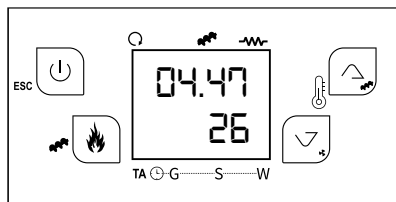

D10.1

10.2. FUNÇÕES DAS TECLAS DO VISOR/RECETOR

Na tabela seguinte aparece o significado de cada uma das teclas do visor, assim como a sua função, dependendo do facto de a sua pressão ser prolongada ou de clique

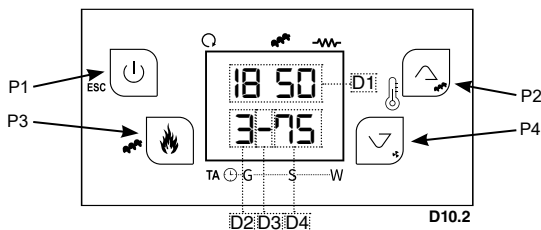

D10.2

TECLA	FUNÇÃO	
	CLIQUE	PRESSÃO PROLONGADA
P1	Visualizações/Saída menu	Ativação/Desativação/Reset Bloqueio
P2	Modificação termóstato (+)/Aumento dados	Correção carga de pellets
P3	Modificação potência combustão/Armazenamento dados	Carga manual de pellets
P4	Modificação termóstato (-)/Diminuição dados	Correção Ventilador de fumos

Apresentam-se em seguida os significados dos diferentes LED's que pode visualizar no visor da sua salamandra. A iluminação de tais LED assinala a ativação do respetivo dispositivo de acordo com a lista seguinte:

LED	FUNÇÃO		
L1		LED On: ventilador aquecimento ativado	
L2		LED On: sem-fim ativado	
L3		LED On: resistência de ligação ativada	
L4		LED On: temperatura termóstato alcançada	
		S	LED On: programação diária
L6		G	LED On: programação semanal
L7		W	LED On: programação fim de semana

10.3. MENU UTILIZADOR 1

10.3.1. ESTADO SALAMANDRA

Com a salamandra ligada, pressionando a tecla P1 do visor pode-se aceder às seguintes visualizações, que apresentam informações de carácter técnico sobre o funcionamento da salamandra. No visor inferior, visualiza-se (tA, tF, FL, UF, etc.) e no visor superior o valor de cada visualização (°C, rpm, seg, etc.).

VISUALIZAÇÃO	VALOR
tA	Temperatura ambiente da base (°C)
tF	Temperatura de fumos (°C)
Tr	Temperatura ambiente remota (°C)
FL	Velocidade fluxo de ar primário (cm/seg)
UF	Velocidade extrator fumos (rpm)
Co	Tempo ativação do sem-fim (seg)
St	Tempo restante para a manutenção 1 (h)
St2	Tempo restante para a manutenção 2 (horas)
FC	Código e versão de firmware.

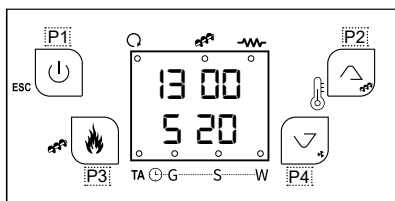

D10.3

10.3.2. REGULAÇÃO DA POTÊNCIA DA SALAMANDRA

Pressione com um simples clique a tecla P3. O visor D2 começará a piscar. Através dos cliques seguintes na tecla P3, poderá modificar a potência da salamandra, de acordo com os valores de que se dispõe: potência 1, 2, 3, 4, 5 ou A (A= combustão automática) (ver desenho D10.3). Decorridos 5 segundos, o novo valor estará armazenado e o visor voltará à visualização normal.

NOTA: Se activar o modo Soft, esta configuração não está disponível.

10.3.3. CARGA MANUAL DE PELLETS

durante o seu funcionamento, fique sem combustível, para se evitar uma anomalia na próxima ligação, é possível efetuar, com a salamandra desligada e fria, assim como com a porta fechada, uma pré-carga de pellets durante um tempo máximo de 300 segundos, para se carregar o sem-fim. Para iniciar a carga, efetue uma pressão longa sobre a tecla P3. No visor inferior visualiza-se "LoAd" e no superior os segundos de carga decorridos. Para interromper a carga, bastará pressionar qualquer tecla.

Não se esqueça de esvaziar totalmente o queimador de pellets, antes de proceder à nova ligação da salamandra, para desta forma evitar uma situação de perigo (Ver desenho D10.4).

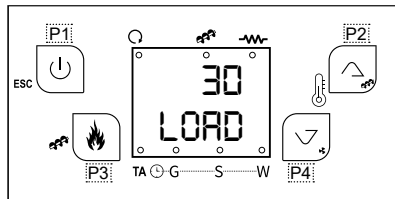

D10.4

10.3.4. CORREÇÃO CARGA DE PELLETS

Acede-se pressionando prolongadamente a tecla P2 e em seguida, dentro do processo, voltando a pressionar prolongadamente a tecla P2 para se poder aceder à modalidade de modificação. No visor inferior visualiza-se "PELL" e no superior o valor configurado. Com as teclas P2 e P4, poderá aumentar ou diminuir o valor configurado. O valor configurado de fábrica é 0 e o intervalo oscila entre -7... 0...+7. Tenha em conta que cada valor numérico que modificar equivale à modificação percentual para todas as potências de 2% do valor do tempo de carga (em segundos) atribuído ao motor sem-fim. Decorridos 5 segundos, o novo valor estará armazenado e o visor voltará à visualização normal.

Tenha em conta que uma maior carga de pellets implica uma maior potência térmica da salamandra e, portanto, um maior consumo de combustível. Caso observe que a

salamandra não queima bem ou a mistura ar/combustível não é a adequada, tente modificar a carga de combustível (Ver desenho D10.5).

10.3.5. CORREÇÃO VELOCIDADE EXTRATOR FUMOS

Acede-se pressionando prolongadamente a tecla P4 e em seguida, dentro do processo, voltando a pressionar prolongadamente a tecla P4 para se poder aceder à modalidade de modificação. No visor inferior visualiza-se "UEnt" e no superior o valor configurado. Com as teclas P2 e P4, poderá aumentar ou diminuir o valor configurado. O valor configurado de fábrica é 0 e o intervalo oscila entre -7... 0...+7. Tenha em conta que cada valor numérico que modificar equivale à modificação percentual para todas as potências de 5% do valor de velocidade (em rpm) atribuído ao extrator de fumos. Decorridos 5 segundos, o novo valor estará armazenado e o visor voltará à visualização normal.

Tenha em conta que uma maior velocidade do extrator de fumos, implica uma maior capacidade de expulsar os fumos, mas também uma maior contribuição de ar na câmara de combustão (chama maior). Caso observe que a salamandra não queima bem ou a mistura ar/combustível não é a adequada, tente modificar a velocidade do extrator de fumos (Ver desenho D10.6).

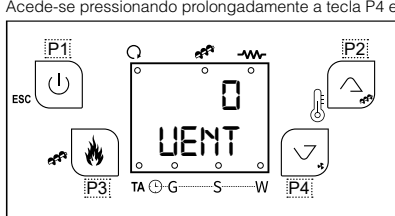

D10.5

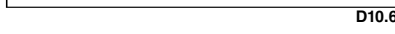

D10.6

10.3.6. REGULAÇÃO DA TEMPERATURA AMBIENTE

Pressione com um simples clique a tecla P2 ou P4, e o visor D4 começará a piscar. Através dos cliques seguintes nas teclas P2 ou P4, poderá selecionar a temperatura a que quer que a salamandra ponha o seu compartimento, isto é, a temperatura de referência que você deseja alcançar (**ver desenho D10.20**). Decorridos 5 segundos, o novo valor estará armazenado e o visor voltará à visualização normal.

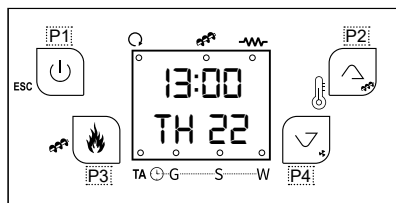

D10.7

10.4. MENU UTILIZADOR 2

O quadro seguinte descreve brevemente a estrutura do menu de utilizador 2. É acedido premindo simultaneamente as teclas P3 e P4 durante 3 segundos.

MENÚ	SUBMENÚ
01 - Air	Ajuste da potência do ventilador de canalização principal
02 - Can	Ajuste da potência dos ventiladores
03 - Cron	Programação do tempo
04 - oroL	Definir data e hora
00 - TELE	Radiocontrol (não serve)
05 - AuPo	Potência automática
06 - LoAd	Carregamento manual de pellets
07 - SoFt	Modo soft(potência mínima)
08 - TPAr	** Apenas para pessoal técnico

10.4.1. REGULAÇÃO DA POTÊNCIA DO VENTILADOR PRINCIPAL

NOTA: Esta opção não está disponível no modelo Minerva Slim.

Acede-se a isto premindo simultaneamente as teclas P3 e P4 durante 3 segundos. Em seguida, premir o botão P2 até a palavra "Air" aparecer no visor D1, depois confirmar o submenu premindo o botão P3. Premir novamente a tecla P3 para introduzir a modificação. O valor seleccionado (1, 2, 3, 4, 5 ou auto) pisca. Modificar o valor com as teclas P2 e P4. Premir a tecla P3 para continuar para modificar os outros parâmetros e premir P3 novamente para guardar o valor definido (**ver desenho D10.8**). Se escolher velocidades 1 a 5, a velocidade do ventilador principal será sempre a que escolheu (1 velocidade mínima e 5 velocidade máxima), ou seja, soprará o mesmo fluxo de ar quente através do painel frontal independentemente da potência de funcionamento da salamandra, enquanto que na selecção automática, a velocidade do ventilador será automaticamente ajustada de acordo com a potência de funcionamento da salamandra. Se desejar desactivar o funcionamento do ventilador principal (frontal), deve seleccionar a opção OFF. Nas potências de trabalho 4 e 5, mesmo que o modo OFF esteja seleccionado, o ventilador será activado automaticamente por razões de segurança quando a salamandra atingir uma temperatura definida por Bronpi Calefacción.

NOTA: Se activar o modo Soft, esta configuração não está disponível.

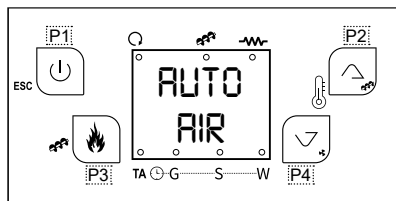

D10.8

10.4.2. CONDUtas DE REGULAÇÃO DA POTÊNCIA DOS VENTILADORES

Acede-se a isto premindo simultaneamente as teclas P3 e P4 durante 3 segundos. Em seguida, premir o botão P2 até a palavra "Can" aparecer no visor D1, depois confirmar o submenu premindo o botão P3. Premir novamente a tecla P3 para introduzir a modificação. O valor seleccionado (OFF, 1, 2, 3, 4, 5 ou auto) pisca. Modificar o valor com as teclas P2 e P4. Premir a tecla P3 para continuar para modificar os outros parâmetros e premir P3 novamente para guardar o valor definido (**ver desenho D10.9**). Se escolher velocidades 1 a 5, a velocidade do ventilador da conduta será sempre a que escolheu (1 velocidade mínima e 5 velocidade máxima), ou seja, expellirá o mesmo fluxo de ar quente através da conduta independentemente da potência de funcionamento da salamandra, enquanto que na selecção automática, a velocidade do ventilador da conduta será automaticamente regulada de acordo com a potência de funcionamento da salamandra. Se desejar desactivar o funcionamento do ventilador da conduta, deve seleccionar a opção OFF.

NOTA: Se activar o modo Soft, esta regulação está disponível. Se for seleccionado AUTO, a canalização será desligada, mas se for seleccionado 1,2,3,4 ou 5, a canalização funcionará à velocidade desejada.

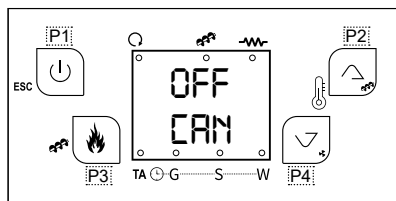

D10.9

10.4.3. INTRODUÇÃO DE DATA E HORA

Acede-se pressionando simultaneamente durante 3 segundos as teclas P3 e P4. Posteriormente é necessário pressionar a tecla P2 até que apareça no visor D1 a palavra "oroL". Em seguida deverá confirmar o submenu com a tecla P3. Pressione novamente a tecla P3 para entrar em modificação. O valor seleccionado (horas, minutos, dia, etc.) pisca. Modifique o valor com as teclas P2 e P4. Pressione a tecla P3 para passar a modificar os restantes parâmetros e volte a pressionar P3 para armazenar o valor configurado (**Ver desenho D10.5**).

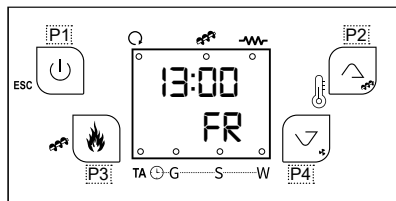

D10.10

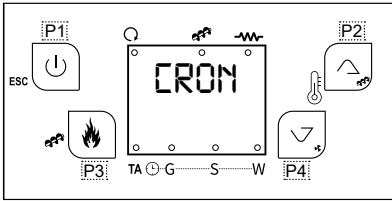

D10.11

10.4.4. PROGRAMAÇÃO DA SALAMANDRA

Este menu usa-se para impor a programação On / Off do sistema. Você pode acessar pressionando simultaneamente as teclas P3 e P4 durante 3 segundos. Seguidamente você tem que pressionar a tecla P2 até que no display apareça a palavra "Cron", em seguida, deve confirmar o submenu com a tecla P3. Ele consiste em dois submenus:

Habilitação do menu Crono

No display aparecerá a palavra "MODE". Este menu permite que você possa selecionar o modo de operação e ativar o cronotermostato. Você pode escolher somente um modo de programação. Você deve confirmar o modo escolhido com a tecla P3.

MODE	LED
Gior: Programação diária	
Sett: Programação semanal	
FimSE: Programação fim de semana	
OFF: Desative todas as programações	

Habilitação do menu das faixas horárias

No display aparecerá a palavra "ProG". É composto por 3 submenus correspondentes para os 3 tipos de programação permitidos:

- Diária: Permite definir 3 horários para cada dia da semana.
- Semanal: Permite definir 3 programações no mesmo dia, iguais para cada dia da semana.
- Fim de Semana: Permite definir 3 programações no mesmo dia, diferenciando entre a programação de segunda feira ao sexta feira e da programação do sábado e domingo.

VISUALIZAÇÕES	DISPLAY
Modalidade diária: o dia da semana	M o
Modalidade semanal: Segunda-feira-Domingo	M S
Modo de fim de semana: Segunda-feira-Sexta-feira Sábado-Domingo	M F S S
Para o horário de On acende-se o segmento na parte inferior do display D2	----
Para o horário de Off acende-se o segmento na parte superior do display D2	1' M o

	1' M o

Para cada programação você tem que configurar o horário de ON e o horário de OFF. Os passos a considerar são os seguintes:

- 1) Desloca-se pelo menu utilizando as teclas P2 e P4 até o submenu desejado e pressione a tecla P3 para acessar o escolhido
- 2) Pressione as teclas P2 para selecionar os três possíveis horários de ligado e desligado, note que a primeira hora de ON (ligado) é simbolizada com um '1' enquanto a primeira hora de OFF (desligado) com um '1', entretanto, a segunda e terceira hora de ligado (ON) são simbolizadas por '2' e '3', respectivamente, enquanto as horas que fica desligado seriam '2' e '3'

Para modificar o valor selecionado (horas ou minutos) deve pressionar a tecla P1, durante 3 segundos. Decorrido este tempo, aparece as horas 00:00 e para modificar o valor devera pressionar a tecla P3 e com os dígitos pestaneando se pressionar as teclas P2 e P4 estabeleceremos a hora selecionada. Para modificar os minutos devera pressionar P3. Não se esqueça de pressionar a tecla P3 para armazenar o valor definido.

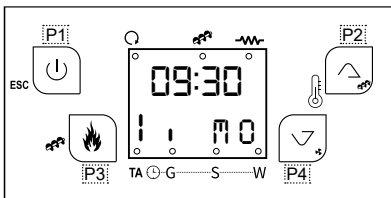

D10.12

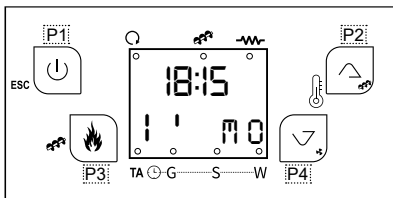

D10.13

3) Repetir o passo anterior para selecionar os diferentes tempos de ligado e desligado, e para os outros dias da semana. No exemplo mostra-se um segundo ligado no sábado às 10:15 e um segundo desligado, às 20:30 do mesmo dia.

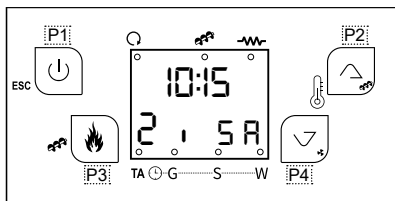

D10.14

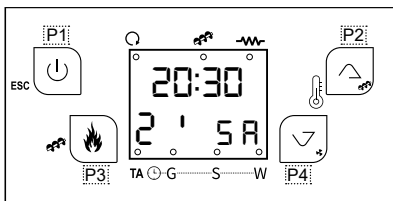

D10.15

NOTA: Para cada faixa de programação você vai poder mudar os minutos com intervalos do quartos de hora (por exemplo, 20.00, 20.15, 20.45).

Só configurando nas horas o valor 23 você poderá aumentar os minutos que vão desde o valor 45 até o valor 59 para chegar na ligação entre dois dias.

- Programação entre dois dias:

Configure para uma faixa de programação de um dia da semana o horário de OFF as 23.59. Configure para uma faixa de programação do dia da semana seguinte o horário de ON as 00:00.

Por exemplo, se desejamos realizar uma ligação na segunda-feira às 22:00 e desligar a terça-feira às 07:00 da manhã, teríamos que fazer a seguinte programação:

Passo 1:

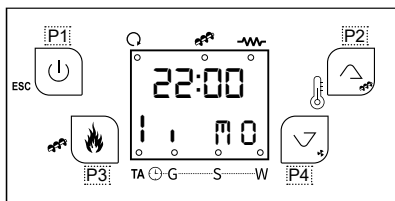

D10.16

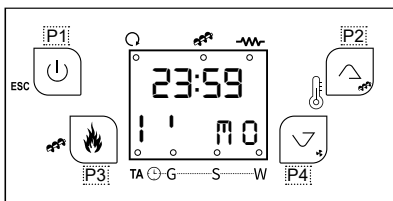

D10.17

Passo 2:

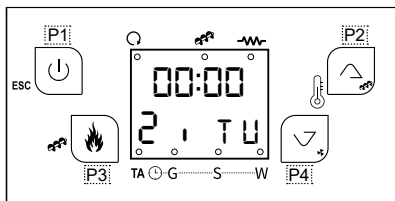

D10.18

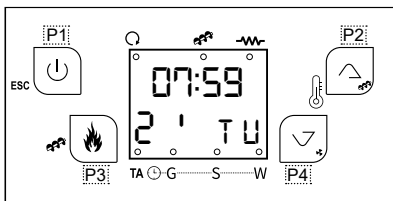

D10.19

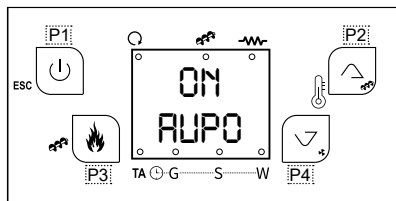

D10.20

10.4.5. POTÊNCIA AUTOMÁTICA

Acende-se a isto premindo simultaneamente as teclas P3 e P4 durante 3 segundos. Em seguida, premir o botão P2 até a palavra "AuPo" aparecer no visor D1, depois confirmar o submenu premindo o botão P3. Premir novamente a tecla P3 para introduzir a modificação. O valor seleccionado (OFF/ON) pisca. Modificar o valor com as teclas P2 e P4, e premir P3 novamente para guardar o valor definido (**ver desenho D10.20**). Se escolher a opção ON, pode definir a potência de combustão apenas no modo automático, enquanto que com o valor definido para OFF, pode escolher os 5 níveis de potência da salamandra.

MANUAL DE PELLETS

Caso a salamandra fique sem combustível durante o funcionamento, a fim de evitar uma anomalia no próximo arranque, é possível, com a salamandra desligada e fria, e com a porta fechada, pré-carregar os pellets durante um tempo máximo de 300 segundos, a fim de carregar a broca.

Isto é feito premindo simultaneamente as teclas P3 e P4 durante 3 segundos. Em seguida, premir o botão P2 até a palavra "LoAd" aparecer no visor D1, e confirmar o submenu premindo o botão P3. Premir novamente a tecla P3 para iniciar um contador de 300 segundos. Para interromper o carregamento, basta premir qualquer tecla.

10.4.6. CARREGAMENTO

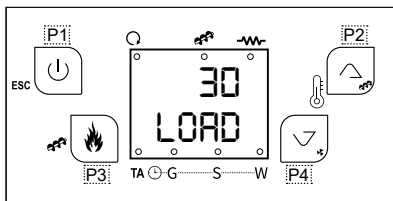

D10.21

Antes de reiniciar a salamandra, lembre-se de esvaziar completamente o queimador de pellets para evitar uma situação perigosa. (Ver desenho D10.21).

10.4.7. MODE SOFT

O acesso é feito premindo simultaneamente as teclas P3 e P4 durante 3 segundos. Em seguida, premir o botão P2 até a palavra "Soft" aparecer no visor D1, depois confirmar o submenu premindo o botão P3. Premir novamente a tecla P3 para introduzir a modificação. O valor selecionado (OFF/ON) pisca. Modificar o valor com as teclas P2 e P4, e premir novamente P3 para guardar o valor definido (ver desenho D10.22). Se escolher a opção ON, a salamandra é definida para a potência de funcionamento 1 (potência mínima), e o ventilador principal como param de funcionar. Neste modo de funcionamento, é muito provável que a salamandra não atinja a temperatura ambiente seleccionada, uma vez que funcionará com a potência mínima. Por outro lado, se AUTO for seleccionado, a canalização será desligada, mas se 1,2,3,4 ou 5 for seleccionado, a canalização funcionará à velocidade desejada.

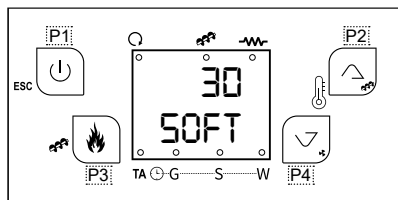

D10.22

10.4.8. MENU TÉCNICO

Este menu está protegido por senha, está reservado ao pessoal técnico com experiência específica sobre o produto. A alteração dos parâmetros da salamandra pode causar a perda da garantia, bem como graves danos ao equipamento, às pessoas e ao ambiente. Por este motivo, a Bronpi Calefacción s.l. não assume qualquer responsabilidade se os parâmetros tiverem sido modificados por pessoal não autorizado (ver desenho D10.23).

10.5. MODALIDADE UTILIZADOR

Descreve-se em seguida o funcionamento normal do visor/recetor instalado na salamandra de ar com referência às funções disponíveis.

Antes da ligação, o visor da salamandra está conforme se indica no desenho D10.24, onde se visualiza só a temperatura do compartimento e a hora atual.

10.5.1. LIGAÇÃO DA SALAMANDRA

Para ligar a salamandra, bastará pressionar a tecla P1 durante alguns segundos. Num primeiro momento, a salamandra efetua uma verificação inicial e em seguida inicia o processo de ligação. Observa-se que o ecrã inicial se vai alternando com outros ecrãs que indicam os diferentes passos do processo de ligação (2, 3 e 5) (Ver desenhos D10.25, D10.26, D10.27 e D10.28).

A duração máxima da fase de ligação é de 20 minutos. Se decorrido este tempo não tiver aparecido chama visível, a salamandra entrará automaticamente em estado de alarme e no visor aparecerá o alarme "Er12".

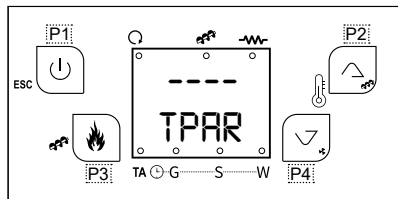

D10.23

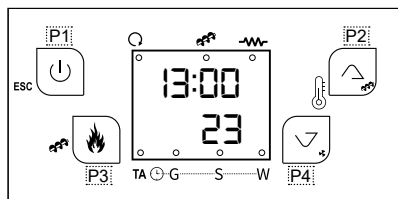

D10.24

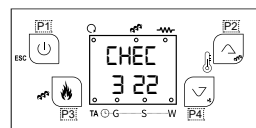

D10.25

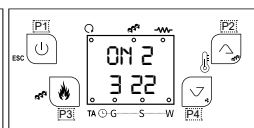

D10.26

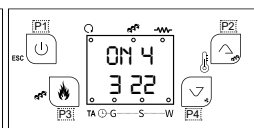

D10.27

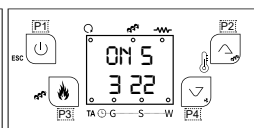

D10.28

10.5.2. SALAMANDRA EM FUNCIONAMENTO

Uma vez alcançada uma certa temperatura de fumos, o ventilador de ar quente põe-se a funcionar. Concluída corretamente a fase de ligação da salamandra, esta passa ao modo "Trabalho" que representa o modo normal de funcionamento (ver desenho D10.29).

O visor mostra a hora, a potência de trabalho e a temperatura ambiente do compartimento.

10.5.3. A TEMPERATURA AMBIENTE ALCANÇA A TEMPERATURA FIXADA PELO UTILIZADOR

Quando a temperatura ambiente (do compartimento) alcança o valor fixado pelo utilizador ou a temperatura de fumos alcança um valor demasiado elevado, a salamandra passa automaticamente a funcionar a uma potência inferior à definida. Isto é, a salamandra modula. Ver o desenho D10.30.

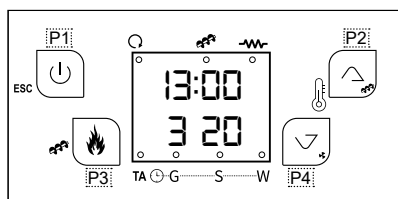

D10.29

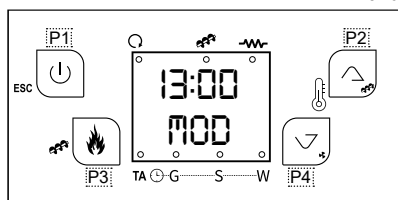

D10.30

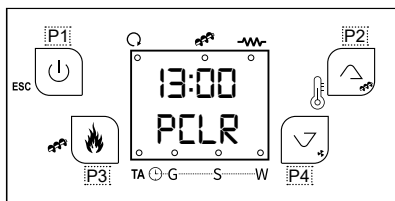

D10.31

10.5.4. LIMPEZA DO QUEIMADOR

Durante o funcionamento normal da salamandra, são efetuadas limpezas automáticas do queimador em intervalos fixado por BRONPI. Esta limpeza dura 150 segundos e consiste em limpar os restos de pellets que estão depositados no queimador, para desta forma se facilitar o bom funcionamento da salamandra. Quando tal acontece, no visor visualiza-se o ecrã seguinte. (ver **desenho D10.31**)

10.5.5. DESATIVAÇÃO DA SALAMANDRA

Para desligar a salamandra, basta pressionar a tecla P1 durante alguns segundos. Uma vez desligada a salamandra, tem início a fase de limpeza final, em que o alimentador de pellets para e o extrator de fumos e o ventilador tangencial funcionarão à velocidade máxima. Tal fase de limpeza não terminará enquanto a salamandra não tiver alcançado a temperatura de arrefecimento adequada. Enquanto isto acontece, poderá observar a alternância dos ecrãs seguintes: (ver **desenhos D10.32 e D10.33**)

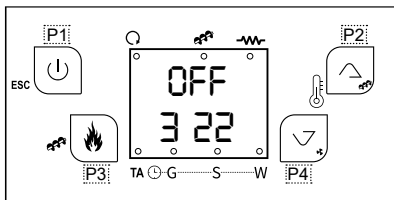

D10.32

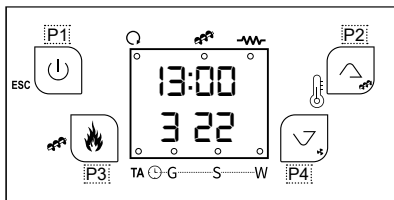

D10.33

10.5.6. RELIÇÃO DA SALAMANDRA

Uma vez desligada a salamandra, não será possível voltar a ligá-la enquanto não tiver decorrido um tempo de segurança e a salamandra não se tiver arrefecido suficientemente. Se você tentar acender o aquecedor novamente e não é frio o suficiente, o display mostrará a informação no **desenho D10.34**, mas o aquecedor não acende-se novamente até que é frio. Em seguida, vai fazer o procedimento normal.

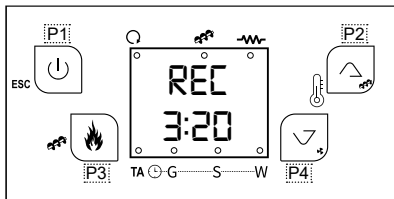

D10.34

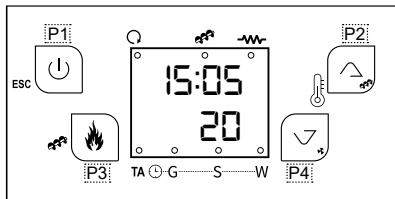

D10.35

10.5.7. SALAMANDRA DESLIGADA

No **desenho D10.35** aparecem as informações do visor quando a salamandra está desligada.

10.5.8. SALAMANDRA EM ALARME

Quando a salamandra entra em estado de alarme, no visor observará a alternância dos ecrãs seguintes (ver **desenhos D10.36 e D10.37**).

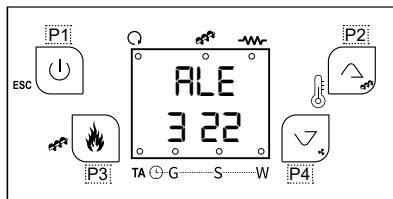

D10.36

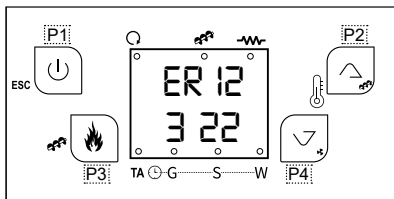

D10.37

11. KIT WIFI INTEGRADO

Os modelos de salamandra Trebol e Mila que adquiriu têm um módulo Wifi. localizado na parte de trás da salamandra. Utilizando a aplicação 4HEAT, pode monitorizar e gerir remotamente os produtos de aquecimento Bronpi a pellets com um smartphone, desde que exista uma ligação à Internet. Por outro lado, o modelo Minerva Slim não inclui wifi integrado de série, mas pode adquirir opcionalmente o módulo externo KIT-WIFI2. Em ambos os casos, as principais funções da aplicação são:

- Ligar e desligar a salamandra.
- Verificar o estado da salamandra em tempo real.
- Ajustar a potência de funcionamento (apenas se o seu smartphone estiver ligado à mesma rede wifi que o módulo 4HEAT).
- Ajuste da temperatura da água (aparelhos hidráulicos) ou da temperatura do ar (aparelhos de ar).
- Programação do cronotermóstato.
- Temperatura real detectada pela salamandra.
- Escolha da língua.

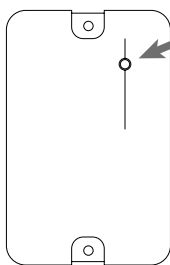

D11.2

11.1. CONNECÇÃO

- 1.- Instale em seu telefone a aplicação 4HEAT que pode ser baixada diretamente dos servidores PLAY STORE ou APPLE STORE, de acordo com o seu Smartphone. Selecionando o idioma desejado.
- 2.- Registre-se no aplicativo 4HEAT com um e-mail e uma senha pessoal. Pressione a tecla "Saltar" se quiser criar a conta mais tarde.
- 3.- Clique no botão "ADICIONAR 4HEAT" e pressione o botão de "CONFIGURAÇÃO" no módulo, localizado na parte de trás da salamandra:

4.- Conecte o Smartphone à rede "WIFI 4HEAT". E pressione "CONTINUAR".

Nota: Para os dispositivos Apple, vá para Configurações → Wifi ; para encontrar a rede Wi-Fi_4HEAT.
Em dispositivos Android, vá para Configurações → Configurações-Wi-Fi; para encontrar a rede Wi-Fi_4HEAT.



D11.4

Caso a conexão seja feita de forma satisfatória, a seguinte tela será observada e, no módulo, os LEDs A, B e C permanecerão fixos:

Para terminar a configuração, pressione "OK" e depois feche e abra o aplicativo.

De agora em diante, você pode administrar o funcionamento da sua salamandra ou caldeira a distância do seu smartphone através de uma rede wifi.



D11.1



D11.3

5.- Você deve então deixar a rede Wi-Fi_4HEAT e selecione a rede sem fio da sua casa para que o módulo possa ser conectado a ela. Digite uma senha para a rede que você possui e pressione "OK".

6.- Gerar o PIN que você deseja acessar a aplicação 4HEAT, bem como nomear o módulo com o nome desejado e identificá-lo, por exemplo: CASA, SALON, COZINHA, CASA DA MONTANHA, etc e pressione "continuar".



D11.5

No caso de não conseguir uma conexão correta, você deve pressionar o botão de configuração E por 8 segundos para reiniciar a APP e repetir as etapas anteriores. Se o erro persistir, pressione o botão de reset (D) no módulo.



D11.7

11.2. OPERAÇÃO DA APLICAÇÃO

11.2.1. PÁGINA PRINCIPAL

Na página principal da APP, é exibida uma lista de dispositivos configurados, nome, temperatura principal e seu estado de cada unidade:

Significado dos LEDs que aparecem ao lado de cada salamandra:

- Vermelho: salamandra desligada
- Verde: salamandra ligada
- Amarelo: a salamandra é bloqueada devido ao erro
- Cinza: salamandra não conectada

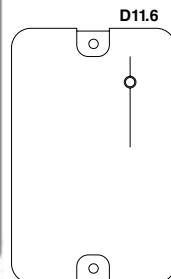

D11.6

conectado a salamandra.

O botão de configuração  permite acessar o menu do módulo 4HEAT

11.2.2. MEU 4HEAT

Exibe as credenciais do dispositivo configurado em sua APP. Por meio do botão de envio  é possível enviar via correio ou através da mensagem os dados relacionados de cada 4HEAT para outro usuário, a fim de compartilhar o gerenciamento da salamandra.



D11.8

11.2.3. CONFIGURAÇÕES DA APP

Permite que você faça ajustes na APP:

- Gerenciamento de contas: menu para criar uma nova conta, efetuar login/sair.
- Restaurar o menu APP: para reiniciar a APP e retornar às configurações padrão.
- Gerenciamento de notificação: menu para ativar notificações push e notificações por email.
- Alterar idioma: menu para selecionar o idioma desejado.

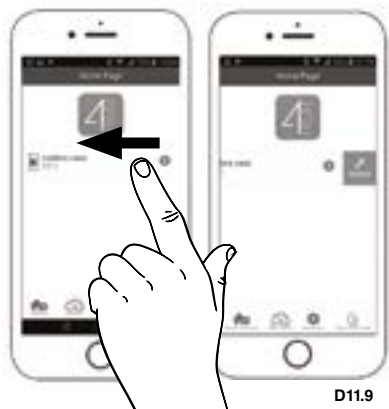

D11.9

- Informações da APP: menu para exibir a versão do software da APP.

11.2.4. CONFIGURANDO O APLICATIVO 4HEAT

Para acessar este menu, você deve deslizar a tela da direita para a esquerda, pressionando a linha do dispositivo configurado e pressionando 

Este menu permite que você faça as seguintes configurações:



D11.10

- Nome do dispositivo: altere o nome associado à unidade 4HEAT.
- Ícone: modifique a exibição do ícone do drive na página principal.
- Ativando assistência remota. Esta opção não está ativada no seu dispositivo.
- Complemento (widget): para personalizar os complementos gráficos que aparecem no menu de gerenciamento do 4HEAT.
- Eliminar dispositivo: para excluir um dispositivo previamente configurado.
- Alterar / mudar Hora: para inserir manualmente tanto a latitude quanto a longitude do local onde o módulo 4HEAT está instalado.
- Info: para visualizar o código do produto relacionado ao cartão de controle TiEmme e revisar a versão FW do módulo 4HEAT.



D11.11

11.2.5. GERENCIAMENTO DO MÓDULO 4HEAT

Para acessar a tela principal do módulo, basta clicar na linha do dispositivo configurado. A página principal do gerenciamento do módulo 4HEAT permite que você:

- Exibir estado de operação e possíveis erros.
- Veja a temperatura principal.
- Modifique e visualize o termostato principal.
- Veja os diferentes complementos gráficos do sistema.
- Ligar/desligar a salamandra usando o botão ligar/desligar.
- Exibir o LED que fique piscando que indica o status da sincronização com o sistema.

IMPORTANTE:

Para poder mudar a temperatura da salamandra, o cadeado superior esquerdo deve ser verde. Para habilitá-lo, você deve mantê-lo pressionado.

11.2.6. TELA DE PROGRAMAÇÃO

É acessado pressionando o ícone .

Na tela de função cronometro, o usuário pode configurar as horas de início da salamandra. O usuário pode selecionar entre 3 diferentes tipos de programação.

- Semanalmente: de segunda feira a domingo.
- Diariamente: ajuste de cada dia.
- Fim de semana: ajustar de segunda a sexta-feira e de sábado a domingo.

Você só pode escolher uma das opções.

Para cada programa, o usuário pode selecionar até 3 intervalos de tempo

diferentes. Para excluir as faixas seleccionadas, basta deslizar o dedo sobre o qual desejar remover.

Cada vez que esta função é atualizada, o usuário deve pressionar o botão salvar, que aparecerá na parte inferior da tela.

11.2.7. TELA GRÁFICA

É acessado pressionando o ícone .

Na tela gráfica, será possível exibir alguns valores do servidor do módulo 4HEAT.

Você terá 2 visualizações:

- Diariamente: representação gráfica de certos valores durante o dia. Será possível selecionar o intervalo de data e hora 00.00 - 12.00 ou 12.00 - 00.00. Para melhorar a maneira de visualizá-los, será possível selecionar/apagar as diferentes variáveis gráficas (por exemplo: o estado operacional, o bloco, etc.)
- Faixa horária: representação gráfica das horas de operação durante a semana selecionada.
 - Na exibição diária, os dados permanecem na memória de semana para semana, enquanto na exibição da faixa horária, os dados permanecem na memória de ano para ano.



D11.13

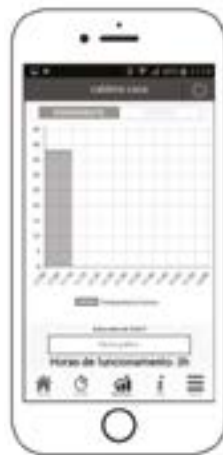

D11.12

11.2.8. TELA DE INFORMAÇÕES

É acessado pressionando o ícone .

Na tela de informações, será possível exibir todos os valores registrados na placa de controle.

11.2.9. TELA DO MENU

É acessado pressionando o ícone .
A tela do menu dá acesso a:

- Gerenciamento de energia: o usuário terá acesso a este menu enquanto o seu Smartphone estiver conectado à mesma rede WIFI que o módulo 4HEAT. Este menu permite alterar o poder de aquecimento e/ou combustível.
- Gerenciamento do termostato: os valores do termostato principal podem ser modificados.

12 ALARMES



Caso exista uma anomalia de funcionamento, a eletrônica da salamandra intervém e assinala as irregularidades que ocorreram nas diferentes fases de funcionamento, dependendo do tipo de anomalia.

Cada situação de alarme provoca o bloqueio automático da salamandra.

Pressionando a tecla  desbloqueia-se a salamandra. Para fazer isso, no display devemos ler a palavra "parado". Caso contrário, você não será capaz de desbloqueá-lo. Depois de a salamandra ter chegado à temperatura de arrefecimento adequada, o utilizador pode voltar a ligá-la. A listagem de códigos de alarme que podem aparecer, assim como as descrições dos mesmos, são apresentadas na tabela seguinte:



D11.14

ALARME	DESCRIÇÃO
Er01	Intervenção do termóstato de segurança, inclusive com a salamandra desligada
Er02	Intervenção do pressóstato de segurança do ar, só com a salamandra ligada.
Er03	Desativação da salamandra por descida da temperatura dos fumos. Possível falta/obstrução de combustível.
Er05	Desativação da salamandra por sobreaquecimento da temperatura dos fumos
Er07	Erro Codificador: não chega sinal ao codificador do extrator de fumos
Er08	Erro Codificador: não é possível a regulação de velocidade do extrator de fumos
Er12	Ligação da salamandra não conseguida
Er15	Queda de tensão. Interrupção da corrente.
Er17	O ventilador tangencial de ar quente não regula
Er39	Sensor de fluxo rompido
Er41	O fluxo ar primário é insuficiente na verificação da salamandra
Er42	O fluxo ar primário é elevado
 00:00 	Valores DATA/HORA inexatos depois de um corte de corrente prolongado

Além dos códigos de erro, a sua salamandra pode emitir as mensagens seguintes, mas não bloqueia o funcionamento do equipamento:

MENSAGEM	DESCRIÇÃO
Sond	Visualização estado das Sondas de Temperatura. A mensagem é visualizada durante a fase de Check Up e indica que a temperatura detetada por uma ou mais sondas é igual ao valor mínimo (0°C) ou ao valor máximo (dependendo da sonda que seja tida em conta). Verifique se as sondas estão abertas (0°C) ou em curto-circuito (deteção do valor máximo da escala de temperatura).
Hi	Temperatura ambiente alcançada é superior a 50 °C.
CLr	Mensagem que notifica que as horas de funcionamento programadas foram alcançadas (parâmetro T66). É necessário chamar a assistência técnica.
OFF do	Mensagem que aparece quando o sistema se desliga de forma não manual em fase de Ligação (depois da Pré-carga): o sistema só se desligará quando chegar a funcionar em plena capacidade.
PCLr	Limpeza Periódica

13. AVISOS PARA A RECICLAGEM CORRECTA DOS PRODUTOS

13.1 RECICLAGEM DAS EMBALAGENS

A função da embalagem é proteger o seu aparelho contra danos durante o transporte.

Contribua ativamente para a proteção do ambiente, insistindo em métodos ecológicos de eliminação e recuperação dos materiais de embalagem.

O material que compõe a embalagem do aparelho deve ser manuseado corretamente, para facilitar a recolha, a reutilização, a recuperação e a reciclagem sempre que possível.

13.2 RECICLAGEM DO PRODUTO

A eliminação dos resíduos gerados é da responsabilidade do proprietário do produto, que deve respeitar as leis em vigor no seu país em matéria de segurança, respeito e proteção do ambiente.

No final da sua vida útil, o aparelho não deve ser eliminado com os resíduos urbanos, mas deve ser entregue aos centros de recolha selectiva autorizados pelas autoridades municipais ou às empresas que oferecem este tipo de serviço.

Com a eliminação selectiva do produto, obtêm-se muitos benefícios: redução da poluição, poupança de energia e de matérias-primas, eliminação dos aterros, melhoria do bem-estar e da saúde.

Em particular, os componentes eléctricos e electrónicos devem ser separados e eliminados através da sua entrega em centros autorizados, tal como previsto na Diretiva 2002/96/CE e nas suas transposições nacionais.

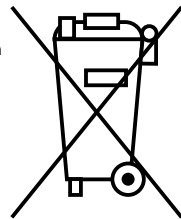

INDICE

1	AVVERTENZE GENERALI	90
2	DESCRIZIONE GENERALE	90
3	COMBUSTIBILI	90
4	DISPOSITIVI DI SICUREZZA	91
5	NORME D'INSTALLAZIONE	91
5.1	MISURE DI SICUREZZA	92
5.2	CANNA FUMARIA	92
5.3	COMIGNOLO	94
5.4	PRESA D'ARIA ESTERIORE	94
5.5	PARTI INTERNE DELLA CAMERA DI COMBUSTIONE	94
5.6	SPECIFICHE DI INSTALLAZIONE IN BASE AL MODELLO	95
5.6.1	MODELLO MINERVA SLIM	95
6	AVVIAMENTO	95
7	SISTEMA DI VENTILAZIONE	95
8	SISTEMA DI CANALIZZAZIONE	95
8.1.	FUNZIONAMENTO DEL SISTEMA DI CANALIZZAZIONI	95
8.2.	POSIZIONAMENTO DEL KIT DI CANALIZZAZIONE OPZIONALE	96
9	MANUTENZIONE E CURA	96
9.1	PULIZIA DEL BRUCIATORE	96
9.2	PULIZIA DEL CASSETTO PORTA-CENERE	96
9.3	CORDONE DELLA PORTA DELLA CAMERA DI COMBUSTIONE E FIBRA DEL VETRO	96
9.4	PULIZIA DEL CONDOTTO DI FUMI	97
9.5	PULIZIA DEL VETRO	97
9.6	PULIZIA ESTERIORE	97
9.7	PULIZIA PARTE SUPERIORE DEL DEFLETTORE	97
9.8	PULIZIA DEI REGISTRI	97
9.9	INTERRUZIONI STAGIONALI	98
9.10	REVISIONE DI MANUTENZIONE	98
10.	FUNZIONAMENTO DEL DISPLAY/RICEVITORE	98
10.1.	INFORMAZIONE GENERALE DEL DISPLAY	98
10.2.	FUNZIONI DEI TASTI DEL DISPLAY/RICEVITORE	99
10.3.	MENU UTENTE	99
10.3.1.	STATO STUFA	99
10.3.2.	REGOLAZIONE DELLA POTENZA DELLA STUFA	99
10.3.3.	CARICA MANUALE DI PELLETT	100
10.3.4.	CORREZIONE CARICA DI PELLETT	100
10.3.5.	CORREZIONE VELOCITÀ ESTRATTORE FUMI	100
10.3.6.	REGOLAZIONE DELLA TEMPERATURA AMBIENTE	100
10.4.	MENU UTENTE 2	100
10.4.1.	REGOLAZIONE DELLA POTENZA DEL VENTILATORE PRINCIPALE	101
10.4.2.	REGOLAZIONE DELLA POTENZA DEL VENTILATORE	101
10.4.3.	INTRODUZIONE DI DATA E ORA	101
10.4.4.	PROGRAMMAZIONE DELLA STUFA	101
10.4.5.	POTENZA AUTOMATICA	103
10.4.6.	CARICAMENTO MANUALE DEL PELLETT	103
10.4.7.	MODO SOFT	103
10.4.8.	MENU TECNICO	103
10.5.	MODALITÀ UTENTE	103
10.5.1.	AVVIAMENTO DELLA STUFA	103
10.5.2.	STUFA IN FUNZIONAMENTO	104
10.5.3.	LA TEMPERATURA AMBIENTE RAGGIUNGE LA TEMPERATURA IMPOSTATA DALL'UTENTE	104
10.5.4.	PULIZIA DEL BRUCIATORE	104
10.5.5.	SPEGNIMENTO DELLA STUFA	104
10.5.6.	RIAVVIO DELLA STUFA	104
10.5.7.	STUFA SPENTA	105
10.5.8.	STUFA IN ALLARME	105
11.	KIT WIFI INTEGRATO	105
11.1.	COLLEGAMENTO	105
11.2.	FUNZIONAMENTO DELL'APPLICAZIONE	107
11.2.1.	PAGINA PRINCIPALE	107
11.2.2.	MIO 4HEAT	107
11.2.3.	AGGIUSTAMENTI DELL'APP	107
11.2.4.	CONFIGURAZIONE DELL'APPLICAZIONE 4HEAT	107
11.2.5.	GESTIONE DEL MODULO 4HEAT	107
11.2.6.	SCHERMATA DELLA FUNZIONE DI PROGRAMMAZIONE	108
11.2.7.	SCHERMO DI GRAFICI	108
11.2.8.	SCHERMATA DI INFORMAZIONI	108
11.2.9.	SCHERMATA DEL MENU	108
12.	ALLARMI	109
13.	AVVERTENZE PER IL CORRETTO RICICLO DEI PRODOTTI	109
13.1	RICICLAGGIO DELL'IMBALLAGGIO	109
13.2	RICICLAGGIO DEL PRODOTTO	109

1 AVVERTENZE GENERALI

L'installazione della stufa deve essere eseguita secondo le normative locali, comprese quelle che fanno riferimento alle norme nazionali ed europee.

Le stufe prodotte da Bronpi Calefacción, S.L. sono effettuate controllando tutti i pezzi in modo da proteggere sia l'utente sia l'installatore da eventuali incidenti. Inoltre, si consiglia al personale autorizzato che, in qualsiasi momento per eseguire un'operazione sulla stufa prestare particolare attenzione ai collegamenti elettrici, in particolare, la parte spelata dei fili che non dovrebbe mai essere lasciato fuori i collegamenti, evitando contatti pericolosi.

Collegare la stufa a una presa elettrica omologata di 230 V - 50 Hz - IP20.

L'installazione deve essere eseguita da personale autorizzato, che dovrà rilasciare all'acquirente una dichiarazione di conformità dell'impianto dove assumerà la piena responsabilità per l'installazione finale e, quindi, il buon funzionamento del prodotto installato. Non ci sarà responsabilità di Bronpi Calefacción, S.L. in caso di mancata rispetto di tali precauzioni.

Il fabbricante non sarà responsabile per danni causati a terzi a causa di un'installazione non corretta o uso improprio della stufa. Per garantire il corretto funzionamento del prodotto, i suoi componenti possono essere sostituiti solo con parti originali e da un tecnico autorizzato.

La manutenzione della stufa deve essere effettuata almeno 1 volta l'anno per un Centro di Assistenza Tecnica Autorizzato. Per una maggiore sicurezza dovrebbe prendere in considerazione:

- Non toccare la stufa scaldato o con parti del corpo bagnati.
- La porta o le porte devono essere chiuse durante il funzionamento.
- È vietato modificare i dispositivi di sicurezza o di regolazione senza l'autorizzazione del fabbricante.
- Evitare il contatto diretto con le parti che tendono a raggiungere temperature elevate durante il funzionamento dell'apparecchiatura.

Questo dispositivo può essere utilizzato da bambini di 8 anni e persone con capacità fisiche, sensoriali o mentali ridotte o con mancanza di esperienza e conoscenza, sotto supervisione o fintanto che hanno ricevuto istruzioni sull'uso del dispositivo in modo sicuro e comprendono i pericoli coinvolti. I bambini non dovrebbero giocare con il dispositivo. I bambini non devono pulire e fare la manutenzione dell'utente senza supervisione.

2 DESCRIZIONE GENERALE

La stufa che ha ricevuto è composta dalle seguenti parti:

- Struttura completa stufa sul pallet.
- All'interno della camera di combustione è : una scatola/sacchetto con un guanto termico che ci permette di manipolare la maniglia della porta e altri componenti (bruciatore). Il cavo elettrico d'interconnessione tra la stufa e la rete. Un gancio (accessorio mani fredde) per facilitare la rimozione e pulizia del bruciatore. Un libro di manutenzione dove saranno registrati le attività effettuate sulla stufa e il presente manuale di uso, installazione e manutenzione.
- All'interno della camera di combustione si trova il deflettore, il bruciatore della stufa e il cassetto cenere.

La stufa comprende una serie di piastre d'acciaio di spessore differente saldati insieme. È fornita di porta con vetro vetroceramico (resistente fino a 750°C) e corda ceramica per la sigillatura della camera di combustione.

Il riscaldamento dell'ambiente è prodotto da:

- a. **Convezione forzata:** da un ventilatore situato all'interno della stufa che aspira l'aria a temperatura ambiente e restituisce l'aria alla camera ad una temperatura superiore.
- b. **Radiazione:** attraverso il vetro ceramico e il corpo si irradia calore all'ambiente.

3 COMBUSTIBILI



AVVERTENZA!!!

L'USO DI PELLETS O QUALSIASI ALTRO COMBUSTIBILE, DANNEGGIA LE FUNZIONI DELLA STUFA E PUÒ DETERMINARE LA SCADENZA DELLA GARANZIA E IL FABBRICANTE NON SARÀ RESPONSABILE.

Il pellet utilizzato deve essere certificato secondo le caratteristiche delle norme e certificazioni:

Standards:

- Ö-Norm M 7135 | Din 51731 | EN-14962-2 (tutto abrogato e compreso nel ISO-17225-2)
- ISO-17225-2

Certificazioni di qualità:

- DIN+
- ENplus: Sul sito web (www.pelletenplus.es) è possibile controllare tutti i produttori e distributori con certificato.

Si raccomanda vivamente che il pellet sia certificato con certificazioni di qualità, perché questo è l'unico modo per garantire la qualità costante del pellet.

Bronpi Calefacción raccomanda utilizzare pellets di 6 mm di diametro, con una lunghezza massima di 3,5 cm e con un contenuto di umidità inferiore all'8%.

• **CONSERVAZIONE DEL PELLETT**

Per garantire una combustione senza problemi è necessario mantenere il pellet in un ambiente asciutto.

• **FORNITURA DI PELLETT**

Per fornire la stufa a pellet, aprire il coperchio del serbatoio situato sulla parte superiore dell'apparecchio e vuotare il sacco di pellet, facendo attenzione a non riempire troppo.

4 DISPOSITIVI DI SICUREZZA



Le stufe Bronpi sono dotate di vari sistemi di sicurezza per garantire un funzionamento sicuro e corretto e proteggere il prodotto e l'utente. Di seguito si trova una breve descrizione di alcuni di essi. In caso di dubbio, consultare la sezione 12 (allarmi).

• GUASTO DELL'ASPIRATORE DEI FUMI

Se l'aspiratore si ferma, la scheda elettronica blocca automaticamente il riempimento di combustibile.

• ERRORE DI ACCENSIONE

La stufa esegue l'accensione automaticamente, se durante l'accensione non c'è fiamma, il display della stufa mostra l'errore "Er12" (errore di accensione).

È importante ricordare che, prima di fare l'accensione, è necessario controllare che il bruciatore è del tutto chiaro e pulito.

• GUASTO DEL MOTORE DI CARICA DI COMBUSTIBILE

Se il motoriduttore si spegne, la stufa continua in funzionamento (solo l'estrattore di fumo) fino a che se abbassa la temperatura di fumi minima di funzionamento fino allo spegnimento totale.

• MANCANZA TEMPORALE DI CORRENTE

Dopo una breve mancanza di corrente, la macchina si riaccende automaticamente. Quando l'alimentazione si spegne, la stufa può rilasciare nella stanza una piccola quantità di fumo per un periodo di 3-5 minuti. **QUESTO NON COMPORTA RISCHI PER LA SALUTE.** È per questo che Bronpi consiglia, quando possibile, di collegare il tubo d'aspirazione di presa d'aria primaria con l'esterno dell'alloggio, in modo tale da garantire che la stufa non possa emettere dei fumi dopo la mancanza di corrente.

Si può anche optare per l'acquisto di un SAI (Sistema di Alimentazione Interrotto) in modo che, in caso di interruzione di corrente, la stufa possa continuare a funzionare normalmente (a seconda dell'autonomia del SAI), o almeno consentire il normale spegnimento della stufa fino al ripristino dell'alimentazione.

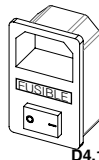

• PROTEZIONE ELETTRICA

La stufa è protetta da bruschi cambiamenti d'elettricità attraverso una resistenza generale che si trova sulla parte posteriore (4A 250V Ritardato) (vedere disegno D4.1).

• PROTEZIONE PER L'USCITA DI FUMI

Un pressostato elettronico (vedere disegno D4.2) prevede il blocco del funzionamento della stufa quando avviene un cambiamento brusco di pressione all'interno della camera di combustione (apertura della porta, rottura del motore di estrazione dei fumi, ritorni di fumo, etc). In questo caso, la stufa passa in stato d'allarme.

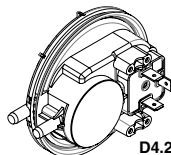

• PROTEZIONE CONTRO LE ALTE TEMPERATURE DEL PELLET (80°C)

In caso di surriscaldamento all'interno del serbatoio, il termostato di sicurezza interrompe il funzionamento della stufa. Il ripristino è manuale e deve essere eseguito da parte di un tecnico autorizzato (vedere disegno D4.3). Il ripristino del dispositivo di sicurezza di 80 °C non è coperto da garanzia, a meno che il centro d'assistenza possa dimostrare la presenza di un componente difettoso.

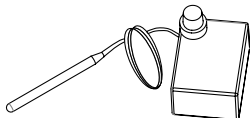

D4.3

• SENSORE DI FLUSSO (Tecnologia Oasys Plus)

La stufa ha un misuratore di pressione di flusso (vedere disegno D4.4) collegato a un misuratore situato nel tubo d'aspirazione dell'aria primaria che riconosce la corretta circolazione dell'aria comburente e lo scarico di fumi. Nel caso di flusso d'aria insufficiente (a causa di una presa d'aria o uscita di fumi impropria) il misuratore invia un segnale di blocco.

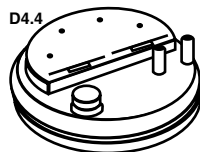

D4.4

La **TECNOLOGIA OASYS Plus** (Optimum Air System) permette una combustione costante regolando automaticamente il tiraggio secondo le caratteristiche della canna fumaria (curve, lunghezza, diametro, ecc) e delle condizioni ambientali (vento, umidità, pressione atmosferica, ecc).

5 NORME D'INSTALLAZIONE

Il modo d'installare la stufa che ha acquisito influenzerà decisamente la sicurezza e il corretto funzionamento, per cui si consiglia di essere eseguita da personale qualificato (con documento d'installatore) e informato sul rispetto delle norme d'installazione e sicurezza.

Se l'apparecchiatura è installata in modo inappropriato potrebbe causare danni gravi.

Prima dell'installazione effettuare i seguenti controlli:

- Assicurarsi che il pavimento possa sopportare il peso dell'apparecchiatura ed eseguire un adeguato isolamento in caso di essere realizzato in materiale infiammabile (legno) o suscettibile di essere influenzato da shock termico (gesso, scagliola, ecc).
- Nel modello Minerva Slim, se si decide di appendere la stufa alla parete, è necessario assicurarsi che la parete sia in grado di sostenere il peso della stufa prima di montarla. Se la stufa non è fissata correttamente, potrebbe cadere. Tutti gli elementi di fissaggio devono essere montati correttamente e devono essere scelti in base al tipo di parete in cui deve essere appesa la stufa (mattoni, cartongesso, ecc.). L'installatore è responsabile dell'installazione da eseguire e deve assicurarsi che l'apparecchio sia sospeso correttamente.
- Quando la stufa è installata su un pavimento non del tutto refrattario o infiammabile tipo parquet, moquette, ecc, dovrà sostituire la base o introdurre una base a prova di fuoco, che sporge della stufa circa 30 cm. Esempi di materiali da utilizzare sono: pedana in acciaio, base di vetro o qualsiasi altro materiale a prova di fuoco.
- Assicurarsi che nell'ambiente in cui si installa una ventilazione adeguata (presenza di presa d'aria).
- Evitare l'installazione in ambienti con presenza di condotti di ventilazione collettivo, cappe con o senza estrattore, apparecchi a gas di tipo B, pompe di calore o dispositivi con funzionamento simultaneo che possono mettere in depressione l'ambiente.

- Assicurarsi che la canna fumaria e i tubi della stufa sono ideali per il suo funzionamento.
- Assicurarsi che ogni apparecchio ha una propria canna fumaria. Non utilizzare lo stesso condotto per più dispositivi.

Si consiglia di chiamare al suo spazzacamino per controllare sia il collegamento alla canna fumaria e il flusso d'aria sufficiente per la combustione nel luogo d'installazione.

5.1 MISURE DI SICUREZZA

Durante l'installazione della stufa ci sono alcuni rischi che bisogna tener di conto e si dovrebbe prendere le seguenti precauzioni:

- Tenere qualsiasi materiali infiammabili o sensibili al calore (mobili, tende, abbigliamento) ad una distanza di sicurezza minima di 150 cm.
- Quando la caldaia sia installata su un pavimento non del tutto refrattario dovrà mettere una base a prova di fuoco, ad esempio, una pedana in acciaio.
- Non posizionare la stufa vicino a pareti combustibili che possono essere influenzati da shock termico.
- La stufa deve funzionare solo con il cassetto delle cenere inserito e con la porta fermata.
- Si consiglia d'installare un detettore di monossido di carbonio (CO) nella stanza dove si trova installato l'apparecchio.
- Se avete bisogno di un cavo più lungo di quello fornito, utilizzare sempre un cavo con messa a terra.
- Non installare la stufa in una camera da letto.
- La stufa non deve mai accendersi in presenza di emissioni di gas o vapori (per esempio, colla per linoleum, benzina, ecc). Non collocare materiali infiammabili nelle vicinanze.
- I residui solidi della combustione (cenere) devono essere raccolti in un contenitore ermetico e resistente al fuoco.

È necessario rispettare le distanze di sicurezza quando la stufa sia installata in spazi dove i materiali potrebbero essere infiammabili, sia materiali della costruzione o altri materiali che circondano la stufa (**vedere disegno D5.1**).

Referenze	Oggetti infiammabili	Oggetti non infiammabili
A	1500	800
B	1500	150
C	200	200



ATTENZIONE!! Si osserva che alcune parti della stufa che il vetro diventano molto caldi e non devono essere toccati.

Se si verifica un incendio nella stufa o nella canna fumaria:

- Chiudere la porta di carica.
- Spegnere il fuoco utilizzando gli estintori di diossido di carbonio (CO₂ in polvere).
- Richiedere l'intervento immediato dei POMPIERI.

NON SPEGNERE IL FUOCO CON GETTI D'ACQUA!!!

5.2 CANNA FUMARIA

La canna fumaria è un aspetto d'importanza fondamentale per il funzionamento della stufa e soddisfa due funzioni principali:

- Evacuare il fumo e i gas in modo sicuro fuori di casa.
- Fornire tiraggio sufficiente alla stufa.

Il tiraggio influenza l'intensità della combustione e il rendimento calorifico della stufa. Un buon tiraggio della canna fumaria richiede una regolazione più ridotta dell'aria per la combustione e un tiraggio scarso richiede una regolazione esatta dell'aria per la combustione.

È essenziale che sia realizzata perfettamente ed essere sottoposta ad operazioni di manutenzione attraverso punti di controllo, per mantenere la canna fumaria in buone condizioni. (Gran parte delle domande per un mal funzionamento degli apparecchi si riferiscono esclusivamente a un tiraggio improprio).

Deve soddisfare i seguenti requisiti per il corretto funzionamento della stufa:

- La sezione della canna fumaria deve essere preferibilmente circolare.
- Essere termicamente isolata su tutta la lunghezza per impedire la condensazione (il fumo viene liquefatto da shock termico) e anche maggior ragione se l'installazione avviene fuori della casa.
- Se usiamo condotto metallico (tubo) per installazione all'esterno della casa deve essere utilizzato tubo isolato termicamente. Allo stesso modo, si evitano i fenomeni di condensazione.
- Non essere ostruiti (ampliamenti o riduzioni) e avere una struttura verticale con deviazioni non superiori a 45°.
- Se è stata utilizzata prima deve essere pulita.
- Rispettare i dati tecnici delle istruzioni.

Un tiraggio ottimale varia tra 10 e 14 (Pascal). La misura deve essere sempre eseguita con l'apparecchio caldo (potenza termica nominale).

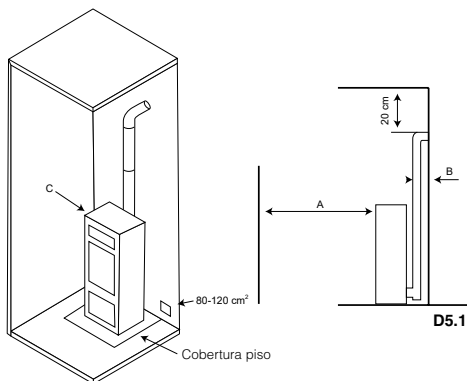

Un valore inferiore (poco tiraggio) comporta una cattiva combustione, provocando depositi di carbonio e un'eccessiva formazione di fumo, quindi è possibile osservare perdite e, quel che è peggio, un aumento della temperatura che potrebbe causare danni ai componenti strutturali della stufa. Quando supera 15 Pa sarà necessario ridurre la depressione installando un regolatore del tiraggio aggiuntivo. Per verificare se la combustione è corretta, verificare se il fumo dalla canna fumaria è trasparente. Se il fumo è bianco significa che l'apparecchio non è regolato correttamente o il pellet utilizzato ha troppa umidità. Se, tuttavia, il fumo è grigio o nero significa che la combustione non è completa (è necessaria una quantità maggiore d'aria secondaria).

Il collegamento della stufa deve essere fatto con tubi rigidi in acciaio alluminato o acciaio inossidabile. **È vietato l'uso di tubi flessibili metallici o di fibrocemento che pregiudicano la sicurezza della giunzione in quanto sono soggetti a rotture, causando perdite di fumo.** È vietato e quindi influisce sul funzionamento dell'apparato i seguenti: fibrocemento, acciaio galvanizzato e superfici interne ruvide e porose. Alcune soluzioni sono descritti. Condotto di fumi in acciaio AISI 316 a doppia parete isolata con materiale resistente a 400°C. Efficienza 100% ottima (vedere disegno D5.2).

Tutte le stufe che eliminano i fumi verso l'esterno devono avere una propria canna fumaria. Non utilizzare mai gli stessi canali per più dispositivi contemporaneamente (vedere disegno D5.3).

Per quanto possibile, evitare il montaggio di sezioni orizzontali. La lunghezza della sezione orizzontale non deve superare 3 metri. All'uscita del tubo di scarico della stufa deve essere inserito nell'installazione una "T" con un coperchio tenuta che permette l'ispezione regolare o la scarica di polveri pesanti. Nei modelli Trebol e Mila, il registro "T" è incluso nella stufa. Il numero di cambi di direzione, compreso quello necessario per collegare la "T" di registro non deve superare 4.

Nel disegno D5.4 ci sono i requisiti fondamentali per l'installazione della canna fumaria di una stufa:
 La canna fumaria deve essere ben lontano da materiali infiammabili o combustibili mediante un opportuno isolamento o una camera d'aria. All'interno è vietata la circolazione di tubi d'installazioni di tubi o canali di circolazione d'aria. E' inoltre vietato fare aperture mobile o fisse per il collegamento d'altri dispositivi diversi.
 Il condotto di scarico dei fumi deve essere fissato ermeticamente all'apparecchio e può avere un'inclinazione massima di 45° per evitare depositi eccessivi di condensazione prodotti durante le fasi iniziali d'accensione e/o eccessiva formazione di fuliggine. Inoltre, in questo modo, impedisce il ritardo durante l'uscita dei fumi.
 La mancanza di sigillatura della connessione potrebbe causare un malfunzionamento della stufa.
 Il diametro interno del tubo di collegamento deve corrispondere al diametro esterno del tronco di scarico fumi della stufa.

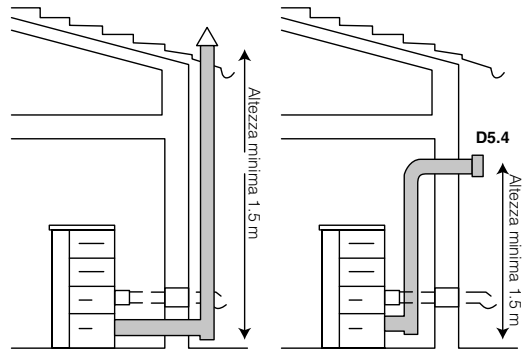
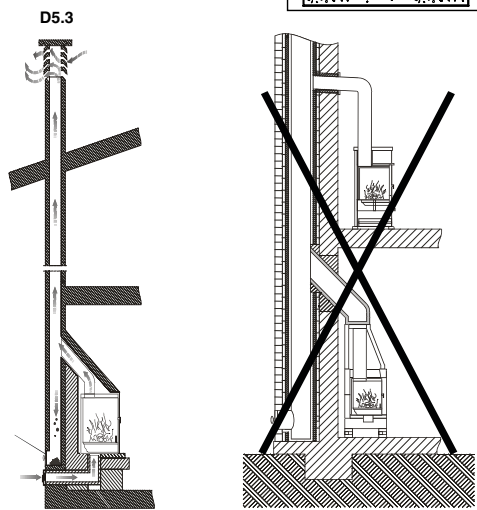
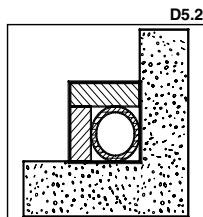

Nel disegno D5.5 si trovano i criteri da considerare per una corretta installazione.

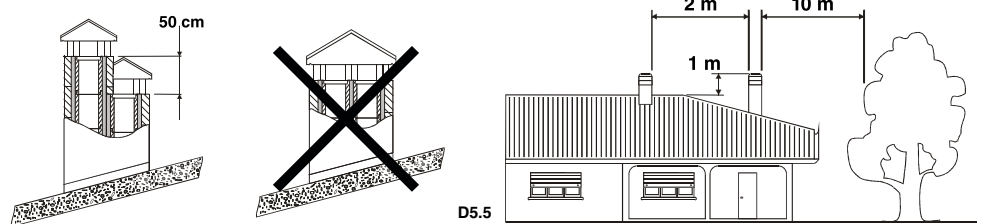

5.3 COMIGNOLO

Il tiraggio della canna fumaria dipende anche dell' idoneità del comignolo. Pertanto, è essenziale che se il comignolo è costruito artigianalmente, la sezione di uscita è più di due volte la sezione interna della canna fumaria. Poiché la canna fumaria deve sempre superare la cima del tetto, sarà necessario assicurare l'evacuazione dei fumi anche in presenza di vento (**vedere disegno D5.6**). Il comignolo deve soddisfare i seguenti requisiti:

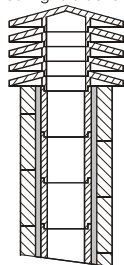

1: Canna fumaria industriale di elementi prefabbricati che permette l'estrazione eccellente dei fumi.

D5.6

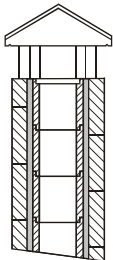

2: Canna fumaria artigianale. La sezione di uscita corretta dovrebbe essere almeno 2 volte la sezione interna della canna fumaria. Ideale 2.5 volte.

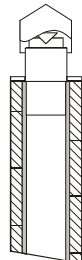

3: Canna fumaria in acciaio con cono interno deflettore.

- È necessario disporre di una sezione interna equivalente a quella della canna fumaria.
- È necessario avere una sezione utile di uscita che è due volte l'interno della canna fumaria.
- Deve essere costruito in modo da impedire la penetrazione di pioggia nella canna fumaria, neve o qualsiasi corpo strano.
- Deve essere facilmente accessibile per la manutenzione e pulizia.

5.4 PRESA D'ARIA ESTERIORE

Per il corretto funzionamento della stufa è essenziale che nel luogo d'installazione ci sia abbastanza aria per la combustione e riossigenazione dello stesso ambiente. Ciò significa che, attraverso aperture che comunicano con l'esterno, l'aria deve circolare per la combustione anche con le porte e finestre chiuse.

La presa d'aria deve essere posizionata in modo da non poter essere ostruita. Inoltre, deve essere comunicante con l'ambiente d'installazione della stufa e essere protetta da una griglia. La superficie minima di presa d'aria non deve essere inferiore a 100 cm².

Quando il flusso d'aria è ottenuto attraverso aperture comunicanti con locali adiacenti, dovrà evitare prese d'aria in collegamento con garage, cucine, servizi e centrale termiche.

La stufa ha una presa d'aria per la combustione nella parte posteriore (diametro 40 o 50 mm, a seconda del modello). È importante che questa presa non sia ostruita e che le distanze raccomandate alla parete o oggetti sono rispettate.

Si raccomanda il collegamento della presa d'aria primaria della stufa con l'esterno ma non è obbligatorio. Il materiale del tubo di connessione non deve essere necessariamente metallico, può essere qualsiasi altro materiale (PVC, alluminio, polietilene, etc). Notare che all'interno di questo condotto va circolare aria alla temperatura dell'aria esterna. In caso di utilizzare un tubo per l'ingresso d'aria dall'esterno per la combustione, non dovrebbe superare i 100 cm di lunghezza e non dovrebbe presentare modifiche di sezione o più di un cambio di direzione (curva o gomito).

Tutti i nostri modelli, consentono la connessione di questa presa con un tubo concentrico (stagno), affinché l'aria primaria venga preriscaldata e non a temperatura ambiente esterna.

Nel disegno **D5.7**, è rappresentata un'installazione di fumi con tubo concentrico e le considerazioni quando si esegue l'installazione:

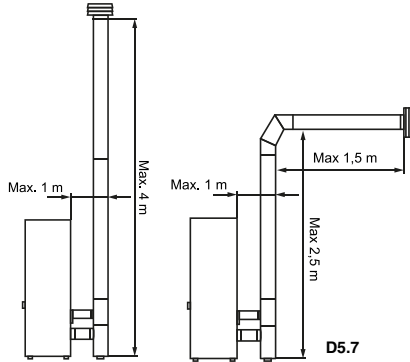
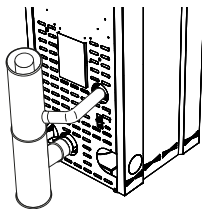
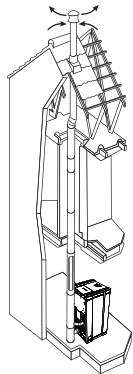

D5.7

D5.8

5.5 PARTI INTERNE DELLA CAMERA DI COMBUSTIONE

In i modelli Mila e Trebol, l'interno della camera di combustione incorpora parti in vermiculite. A scelta, è possibile acquistare un kit di parti in ghisa per sostituire le parti in vermiculite, oppure. Per sostituire i pezzi è sufficiente rimuovere quelli esistenti e montare quelli del kit al posto di quelli vecchi, allentando/stringendo la vite che tiene in posizione le parti laterali (**vedi disegno D5.8**). Il deflettore, in tutti i casi, sarà realizzato in vermiculite e sarà sostenuto dalle parti posteriori e laterali.

Nel modello Minerva Slim, l'interno è in vermiculite e non è possibile modificarlo.

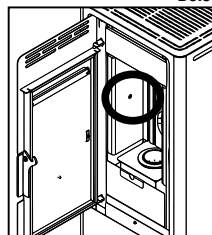
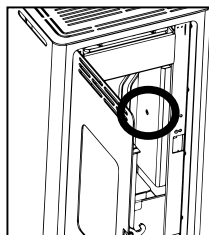

Per il corretto funzionamento della stufa, è OBBLIGATORIO che la stufa abbia le parti in vermiculite o in ghisa al loro posto; pertanto, non sarà consentito il funzionamento della stufa in assenza di tali parti, che potrebbero causare gravi danni alla struttura della stufa.

5.6 SPECIFICHE DI INSTALLAZIONE IN BASE AL MODELLO

5.6.1 MODELLO MINERVA SLIM

Per installare i modelli Minerva Slim appesi, è necessario acquistare come optional la staffa di sospensione (rif. KIT-C- MINERVA), un pezzo di metallo che deve essere avvitato alla parete all'altezza desiderata e che sosterrà il peso della stufa (vedi disegno D5.9).



IMPORTANTE!!! È necessario assicurarsi che la parete sia in grado di sostenere il peso della stufa (più il peso del combustibile). Si sconsiglia l'installazione su pareti di materiali che non possono sostenere il peso della stufa o di materiali combustibili.

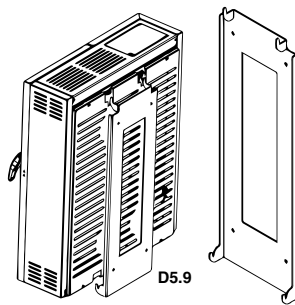

6 AVVIAMENTO



ATTENZIONE !!! Se la sua stufa è stata scollegata dalla rete per un periodo di tempo prolungato, è possibile che quando si collega la stufa alla rete e procede all'accensione, il display mostra l'ora 0:00 lampeggiante. Ciò significa che la data e l'ora sono disadattate e deve procedere alla sua configurazione. Vedere sezione 10.4.3

L'accensione di questo tipo d'apparecchio è completamente automatico, quindi non dovrebbe introdurre nel bruciatore qualsiasi materiale per fare l'accensione.



È vietato utilizzare tutte le liquidi come, ad esempio, alcool, benzina, olio e simili. L'uso di queste sostanze provoca la perdita della garanzia.

Prima d'accendere la stufa deve controllare i seguenti punti:

- Il cavo d'alimentazione deve essere collegato alla rete elettrica (230VAC) con una presa dotata di messa a terra.
- L'interruttore bipolare situato nella parte posteriore della stufa deve essere in posizione I.
- Il serbatoio di pellet deve essere rifornito.
- La camera di combustione deve essere completamente pulita.
- Il bruciatore deve essere completamente pulito e inserito correttamente.
- La porta della camera di combustione deve essere chiusa correttamente. È consigliato anche che la porta del forno sia chiusa in modo che il forno raggiungi la temperatura più facilmente.
- Se non si desidera utilizzare il forno, è necessario rimuovere il vassoio e la griglia del forno per impedire il suo deterioramento.

Durante la prima accensione è possibile che la stufa potrebbe aver completato il ciclo d'accensione e non appare fiamma. In questo caso, la stufa entra automaticamente in allarme. Questo è perché l'alimentatore di combustibile è vuoto e ha bisogno di tempo per riempire. Per risolvere questo problema, accendere la stufa nuovamente (tenendo conto delle considerazioni precedenti) fino a quando appare la fiamma. La stufa deve essere sottoposta a diverse fasi di accensione in modo che tutti i materiali e la vernice possono completare varie sollecitazioni elastiche.

In particolare, inizialmente, si può notare l'emissione di fumo e odori tipici dei metalli sottoposti ad alta sollecitazione termica e vernice fresca. Questa vernice, anche se durante la fase di fabbricazione è cotta a 80°C per alcuni minuti, deve superare, più volte e per un tempo, la temperatura di 200°C, prima d'aderire perfettamente alle superfici metalliche.

Pertanto, è importante adottare queste piccole precauzioni durante la messa in marcia:

1. Assicurarsi che c'è un forte ricambio d'aria nel luogo dove è installato l'apparecchio.
2. Durante le prime accensioni, mantenere un sistema di lavoro a bassa potenza e mantenere la stufa accesa per almeno 6-10 ore continue.
3. Ripetere questa procedura almeno 4-5 o più volte, come disponibile.
4. Durante le prime accensioni, nessun oggetto deve essere sostenuto sull'apparecchio ed in particolare sulle superfici verniciate. Le superfici laccate non devono essere toccate durante il riscaldamento.

7 SISTEMA DI VENTILAZIONE

Tutti i modelli di stufa sono dotati di serie di una turbina a convezione per riscaldare l'ambiente. A seconda della modalità di funzionamento scelta (Manuale, Automatica o Soft), l'utente ha la possibilità di attivare o disattivare il funzionamento della turbina di convezione principale della stufa. Dal display è possibile disattivare il funzionamento della turbina. In questo modo, la cucina riscalderà l'ambiente per irraggiamento e convezione naturale.

Se si sceglie di attivare il funzionamento della turbina, l'ambiente viene riscaldato dall'irraggiamento della stufa e, in questo caso, dalla convezione forzata.

Per attivare o disattivare il funzionamento a turbina, vedere il paragrafo 10.4.1 Menu utente 2: "Air" in questo manuale.

8 SISTEMA DI CANALIZZAZIONE

Di seguito viene descritto in dettaglio il funzionamento del sistema di distribuzione dell'aria verso altre unità adiacenti o superiori disponibile solo sui modelli Trebol e Mila, il modello Minerva Slim non consente il collegamento di un kit di canalizzazione.

8.1 FUNZIONAMENTO DEL SISTEMA DI CANALIZZAZIONI

Se si acquista un kit di canalizzazione opzionale, il diametro della canalizzazione deve essere di 80 mm e il numero di canalizzazioni e la distanza massima della canalizzazione devono essere rispettati in base alle specifiche del modello. Maggiore è la distanza e/o il numero di canalizzazioni, il flusso sarà inferiore.

La regolazione del sistema di canalizzazione avviene attraverso l'elettronica della stufa (Menu utente 2 "CAN"), potendo selezionare il funzionamento del ventilatore di canalizzazione (**vedi disegno D8.1**) a seconda della modalità di lavoro selezionata: Manuale, Auto o Soft.

Il ventilatore canalizzato può essere regolato sia nella sua attivazione/disattivazione che nella sua velocità di funzionamento in modalità di lavoro Manuale, in modalità Auto la velocità del ventilatore canalizzato sarà conforme alla potenza di lavoro della stufa, mentre in modalità Soft il ventilatore si spegne e/o è possibile selezionarne la velocità. Vedere la sezione 10.4.2 Menu utente 2: "CAN" e 10.4.7 Menu utente 2: "SOFT" in questo manuale.

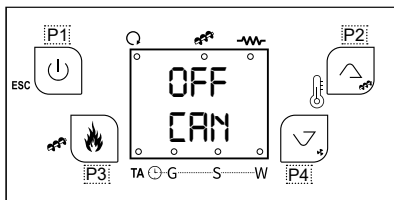

D8.1

8.2. POSIZIONAMENTO DEL KIT DI CANALIZZAZIONE OPZIONALE

Se si è acquistato un kit di canalizzazione opzionale per i modelli Trebol e Mila, composto da un ventilatore con plenum e dal cavo di interconnessione con il quadro elettrico, è necessario tenere conto dei seguenti passaggi per la sua installazione (**vedere il disegno D8.2**).

- Innanzitutto, è necessario rimuovere le camere laterali della cucina per accedere all'interno della stessa.
- Successivamente, è necessario posizionare la camera di raccordo e la turbina nella posizione prevista e procedere al fissaggio posizionando e serrando le viti in dotazione.
- Infine, è necessario collegare il cavo esistente nella turbina alla scheda elettronica della stufa, nel connettore "A1 (pin 7 e 8)".
- Ricordarsi di togliere l'alimentazione al generatore prima di effettuare questo collegamento.

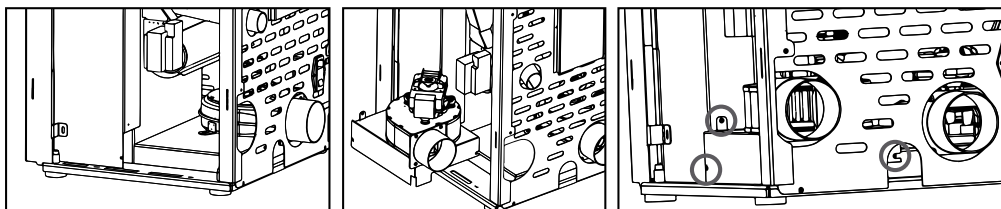

D8.2

9 MANUTENZIONE E CURA

Le operazioni di manutenzione garantiscono che il prodotto funzioni correttamente per un lungo periodo di tempo. La mancanza di realizzazioni di queste operazioni peggiora la sicurezza del prodotto.

9.1 PULIZIA DEL BRUCIATORE

Su tutti i modelli, la pulizia del bruciatore deve essere fatta ogni giorno (**vedere disegno D9.1**).

- Rimuovere il bruciatore e pulire i fori con l'attizzatore che viene fornito con la stufa.
- Aspirare la cenere depositata nell'alloggiamento del bruciatore. È possibile acquistare un aspirapolvere Bronpi nello stesso rivenditore Bronpi dove avete acquistato la sua stufa.

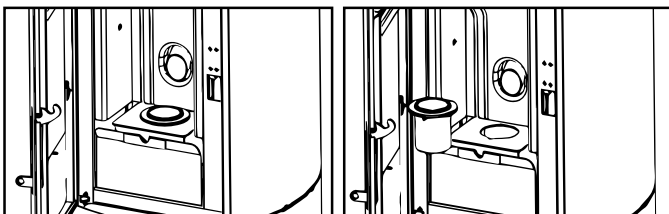

D9.1

9.2 PULIZIA DEL CASSETTO PORTA-CENERE

Il cassetto porta-ceneri deve essere svuotato quando necessario. La stufa non deve essere messa in funzionamento senza il cassetto porta-ceneri al suo interno (**vedere disegno D9.2**).

D9.3

9.3 CORDONE DELLA PORTA DELLA CAMERA DI COMBUSTIONE E FIBRA DEL VETRO

Il cordone delle porte e la fibra del vetro garantiscono l'ermeticità della stufa e quindi il corretto funzionamento (**vedere disegno D9.3**).

Devono essere controllate regolarmente: se sono danneggiate dovranno essere sostituite immediatamente. È possibile acquistare cordone ceramico e fibra autoadesiva nello stesso rivenditore Bronpi dove avete acquistato la stufa.

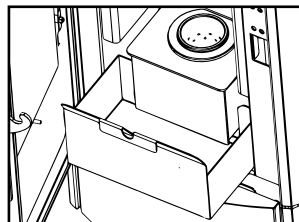
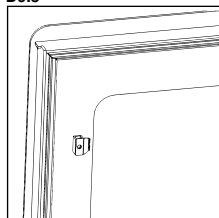

D9.2

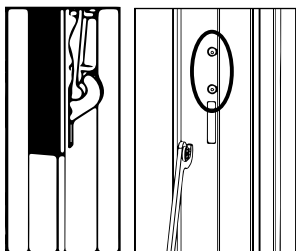

È possibile regolare la regolazione della porta secondo la progressiva usura delle guarnizioni attraverso le viti che si trovano sul davanti, premendo e allentando queste viti otterrà la corretta regolazione della porta. **(Vedere disegno D9.4)**

Queste operazioni possono essere eseguite solo da parte di un tecnico autorizzato.

Per il corretto funzionamento della stufa, un servizio tecnico autorizzato deve procedere alla sua manutenzione almeno una volta all'anno.

9.4 PULIZIA DEL CONDOTTO DI FUMI

Quando il pellet è bruciato si producono lentamente catrame e altri vapori organici che, combinati con l'umidità dell'ambiente, formano il creosoto (fuliggine). Un eccessivo accumulo di fuliggine può causare problemi nello scarico di fumo e anche l'incendio del proprio tubo di scarico fumi.

La pulizia deve essere effettuata esclusivamente con l'apparecchio freddo. Questa operazione deve essere eseguita da uno spazzacamino che, allo stesso tempo, può eseguire un controllo (si consiglia di scrivere la data di ogni pulizia e mantenere un registro).

D9.4

9.5 PULIZIA DEL VETRO

IMPORTANTE:

La pulizia del vetro deve essere effettuata solo ed esclusivamente con l'apparecchio freddo al fine di evitare una possibile esplosione. Per la pulizia si devono utilizzare prodotti specifici. È possibile acquistare prodotti per la pulizia dei vetri nello stesso rivenditore Bronpi dove avete acquistato la stufa (vedere disegno D9.5).

ROTTURA DI VETRI. I vetri essendo in vetroceramica, resistenti fino ad uno sbalzo termico di 750° C, non sono soggetti a shock termici. La sua rottura può essere causata solo da shock meccanici (urti o chiusure violente della porta, ecc.). Pertanto, la sua sostituzione non è coperta da garanzia.



9.6 PULIZIA ESTERIORE

Non pulire la superficie esterna della stufa con acqua o prodotti abrasivi perché potrebbe deteriorarsi. Si consiglia di passare uno spolverino o un panno leggermente umido.

9.7 PULIZIA PARTE SUPERIORE DEL DEFLETTORE

A seconda delle ore di lavoro della stufa, è necessario pulire la parte superiore del deflettore poiché si tratta di una zona di fumo e, a seconda della combustione, la deposizione di ceneri in quest'area può essere importante. Sarebbe conveniente pulire almeno 1 volta al mese.

Per pulire il deflettore, questo pezzo deve essere estratto e aspirare le ceneri con l'aiuto di un aspirapolvere di cenere. Il deflettore si basa sul pezzo posteriore e sui pezzi laterali in ghisa che si trovano all'interno della camera di combustione, sarà sufficiente sollevarlo per poterlo inclinare all'interno della camera di combustione in modo che possa essere estratto. **(Vedere disegno D9.5)**

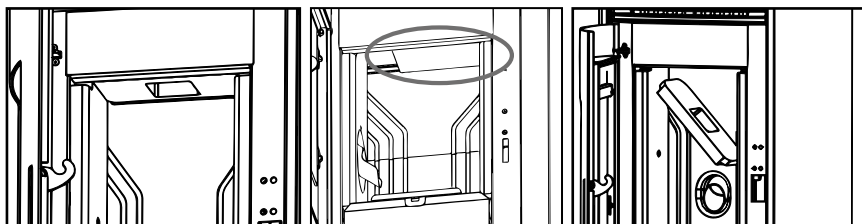

D9.6

9.8 PULIZIA DEI REGISTRI



Per mantenere la validità del periodo di garanzia è obbligatorio che la pulizia dei registri sia eseguita da un tecnico autorizzato, che deve registrare per iscritto l'intervento effettuato.

Si tratta di pulire i registri di cenere della sua stufa e l'area di passaggio dei fumi.

In primo luogo, è necessario pulire completamente l'interno della camera di combustione, pulizia delle piastre interne della stufa, strofinare con un pennello in acciaio le superfici con lo sporco accumulato.

È necessario pulire anche la camera di scambio termico, poiché la fuliggine che si accumula ostacola la corretta circolazione dei fumi. In tutti i modelli, l'area di scambio termico e quindi il passaggio dei fumi è accessibile rimuovendo la piastra posteriore dall'interno della camera di combustione.

La piastra posteriore della camera di combustione deve essere prima rimossa allentando le viti ed eseguendo le seguenti operazioni **(vedi disegno D9.7):**

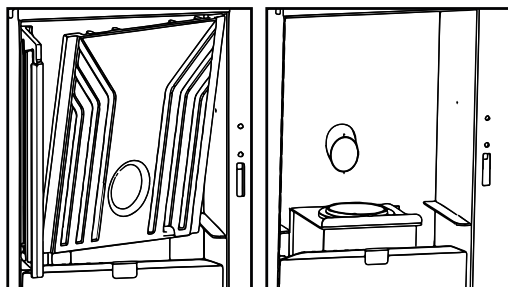

D9.7

- Pulire le ceneri depositate, disincrostando la fuliggine che si trova nella zona di passaggio dei fumi.
- Riposizionare le parti e verificare la tenuta del registro.

Dopo aver pulito la zona superiore, è opportuno fare la pulizia del registro di fumi situato nella parte inferiore della stufa. Per fare questo è necessario aprire la porta della stufa e/o rimuovere completamente la camera anteriore per accedere al registro, e, poi, fare le seguenti operazioni:

- Rimuovere il coperchio di registro svitando le viti.
- **Vedere disegno D9.8**
- Pulire la cenere depositata sulla parte superiore, disincrostando la fuliggine depositata.
- Pulire le lame e l'esterno dell'estrattore. Rimuovere l'estrattore se necessario.
- Ricollocare le parti e verificare la tenuta del registro.

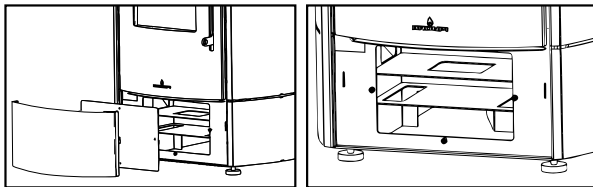

D9.8

9.9 INTERRUZIONI STAGIONALI

Se la stufa non va essere utilizzata per un lungo tempo è necessario lasciare il serbatoio di combustibile completamente vuoto e la vite senza fine per evitare danni del combustibile, pulire la stufa e la canna fumaria, eliminando totalmente la cenere ed altri residui, e chiudere la porta della stufa. È consigliabile fare la pulizia della canna fumaria almeno una volta all'anno. Nel frattempo, controllare lo stato del cordone poiché, se non è perfettamente integro (cioè, non si aggiusta alla porta), non garantisce il corretto funzionamento della stufa! Pertanto, è necessario cambiarlo. In caso di umidità nell'ambiente in cui l'apparecchio è installato, mettere sali assorbenti all'interno della stufa. Proteggere con vasellina neutra le parti interne se si desidera mantenere l'aspetto fisico nel tempo.

E' possibile staccare la stufa dalla rete elettrica, ma ricordate che se va essere scollegata per un lungo periodo di tempo, quando si colleghi di nuovo, mostrerà l'ora 00:00 ed intermittente e sarà necessario immettere nuovamente il valori di data e ora.

9.10 REVISIONE DI MANUTENZIONE

Almeno una volta l'anno è opportuno controllare e pulire tutti i registri di ceneri esistenti nella stufa.

La stufa ha un avviso di manutenzione preventiva, alle 1500 ore di funzionamento, che vi ricorderà L'OBBLIGO di fare la pulizia dei registri della sua stufa prima possibile. Per fare questo compito deve contattare il suo installatore autorizzato.

Questo messaggio non è un allarme, ma un promemoria o avvertimento. Pertanto permetterà l'uso della stufa mentre è visualizzato questo messaggio, ma è necessario fare la pulizia immediata della sua stufa.

(vedere disegno D9.8).

Si prega di notare che la stufa può richiedere una pulizia prima delle ore stabilite o anche dopo.

Questo dipenderà molto dalla qualità del combustibile utilizzato, dall'installazione di fumi eseguita e dalla corretta regolazione della stufa adattandola alla sua installazione.

Nella tabella seguente (che è anche collegata alla stufa nella parte superiore del serbatoio di combustibile), è possibile controllare la frequenza delle attività di manutenzione e di chi dovrebbe farlo.

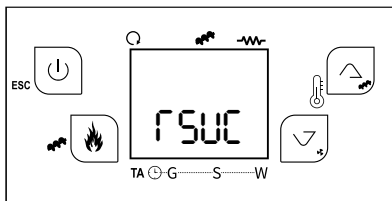

D9.9

PULIZIA		Giornaliero	Settimanale	Mensile	Annuale	Tecnico	Utente
Rimuovere il bruciatore e stasare i fori usando l'attizzatoio fornito (nei modelli dove sia possibile rimuoverlo). Rimuovere la cenere utilizzando un aspirapolvere.		✓					✓
Aspirare la cenere depositata nell'alloggiamento del bruciatore.		✓					✓
Pulire la parte superiore del deflettore di fumi.				✓			✓
Aspirare il fondo del serbatoio del pellet quando sia necessario.			✓				✓
Pulire l'interno della camera di combustione mediante l'aspirazione delle pareti con un aspiratore adeguato.				✓			✓
Pulizia del motore di estrazione dei fumi, camera di combustione completa, serbatoio di pellet, sostituzione completa del cordone e mettere di nuovo silicone dove sia necessario, canna fumaria, registri...					✓	✓	
Revisione di tutti i componenti elettronici (scheda elettronica, display...)					✓	✓	
Revisione di tutti i componenti elettrici (resistenza, motore estrazione di fumi, pompa di circolazione, etc.).					✓	✓	

10. FUNZIONAMENTO DEL DISPLAY/RICEVITORE

10.1. INFORMAZIONE GENERALE DEL DISPLAY

Il display mostra le informazioni del funzionamento della stufa. Accedendo al menu, è possibile ottenere diversi tipi di schermate e regolare le impostazioni disponibili a seconda del livello di accesso. In base alla modalità di funzionamento, il display può assumere significati diversi a seconda della posizione sulla schermata.

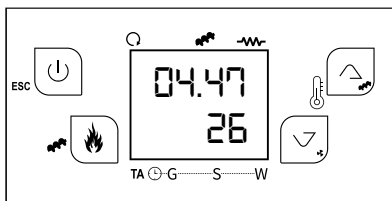

D10.1

Il **disegno D10.2** mostra la disposizione dei messaggi nella fase di programmazione o configurazione dei parametri di funzionamento. In particolare:

1. L'area del display "D1" visualizza l'ora, lo stato di funzionamento, errore, menu, sottomenu, valori inseriti.
2. L'area del display "D2" visualizza la potenza.
3. L'area del display "D3" visualizza la ricetta.
4. L'area del display "D4" visualizza la temperatura principale e il valore inserito.

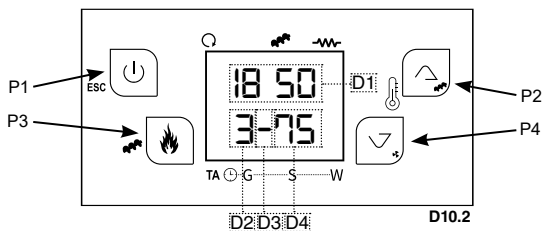

10.2. FUNZIONI DEI TASTI DEL DISPLAY/RICEVITORE

La tabella seguente mostra il significato dei tasti del display e la funzione, dipendendo della pulsazione prolungata o click.

TASTO	FUNZIONE	
	CLIC	PULSAZIONE PROLUNGATA
P1	Visualizzazioni/Uscita menu	Accensione/Spengimento/Reset blocco
P2	Modificazione termostato (+) / Incremento dati	Correzione carica di pellet
P3	Modificazione potenza combustione / Salvare dati	Carica manuale di pellet
P4	Modificazione termostato (-) Decremento dati	Correzione ventilatore di fumi

Il significato dei leds del display è spiegato di seguito. L'illuminazione dei leds segnala l'attivazione del dispositivo secondo la lista seguente:

LED	FUNZIONE		
L1		Led On: ventilatore riscaldamento attivato	
L2		Led On: coclea attivata	
L3		Led On: resistenza di accensione attivata	
L4		Led On: temperatura termostato raggiunta	
L6		S	Led On: programmazione giornaliera
		G	Led On: programmazione settimanale
		W	Led On: programmazione fine settimana
L7			

10.3. MENU UTENTE

10.3.1. STATO STUFA

Con la stufa accesa, premendo il tasto P1 del display, è possibile vedere visualizzazioni che danno informazione tecnica sul funzionamento della stufa. Il display inferiore mostra i valori (tA, tF, FL, UF, etc) e il display superiore mostra altri valori (°C, rpm, sec, etc.).

VISUALIZZAZIONE	VALORE
tA	Temperatura ambiente della base (°C)
tF	Temperatura di fumi (°C)
Tr	Temperatura ambiente remota (°C)
FL	Velocità flusso di aria primaria (cm/sec)
UF	Velocità estrattore fumi (rpm)
Co	Tempo attivazione della coclea (sec)
St	Tempo restante per la manutenzione 1(h)
St2	Tempo restante per la manutenzione 2 (ore)
FC	Codice e versione di firmware.

10.3.2. REGOLAZIONE DELLA POTENZA DELLA STUFA

Premere una sola volta il tasto P3 e il display D2 comincerà a sfavillare. Attraverso i seguenti clics nel tasto P3, è possibile modificare la potenza della stufa, a seconda dei valori disponibili: potenza 1, 2, 3, 4, 5 o A (A= combustione automatica) (**vedere disegno D10.3**). Dopo 5 secondi, il nuovo valore sarà salvato e il display ritornerà alla visualizzazione normale.

NOTA: Se si attiva la modalità Soft, questa regolazione non è disponibile.

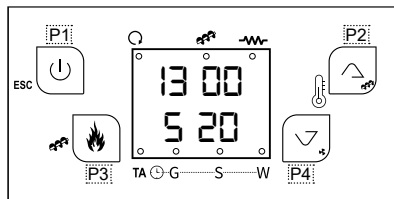

D10.3

10.3.3. CARICA MANUALE DI PELLETT

Nel caso in cui durante il funzionamento della stufa non c'è combustibile, per evitare un problema nella prossima accensione, è possibile precaricare il combustibile per un tempo massimo di 300 secondi per caricare la coclea quando la stufa è spenta e fredda. Per iniziare la carica, tenere premuto il tasto P3. Il display inferiore mostra "LoAd" e quello superiore i secondi di carica trascorsi. Per interrompere la carica, premere qualsiasi tasto.

Prima di accendere di nuovo la stufa, vuotare totalmente il bruciatore di pellet per evitare una situazione di pericolo. **(vedere disegno D10.4)**

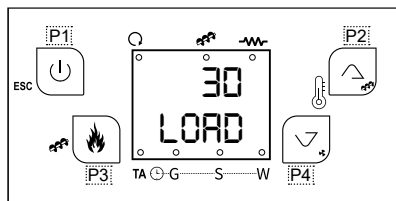

D10.4

10.3.4. CORREZIONE CARICA DI PELLETT

Tenere premuto il tasto P2 e, all'interno, tenere premuto il tasto P2 di nuovo per modificare. Il display inferiore mostra "Pell" e quello superiore il valore configurato. Con i tasti P2 e P4, è possibile incrementare o diminuire il valore configurato. Il valore configurato di fabbrica è 0 e l'intervallo è compreso tra -7 ... 0 ... +7. Considerare che ogni valore numerico modificato corrisponde a modificare per tutte le potenze un 2% il valore di tempo di carica (in secondi) stabilito al motore della coclea. Dopo 5 secondi, il nuovo valore sarà salvato e il display ritornerà alla visualizzazione normale. Considerare che una carica di pellet superiore significa una potenza termica superiore e, pertanto, un consumo superiore di combustibile. Se si vede che la stufa non brucia bene o la miscela aria/combustibile non è adeguata, modificare la carica di combustibile. **(vedere disegno D10.5)**

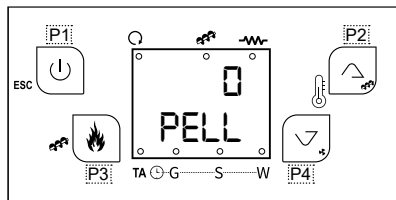

D10.5

10.3.5. CORREZIONE VELOCITÀ ESTRATTORE FUMI

Tenere premuto il tasto P4 e, all'interno, tenere premuto il tasto P4 di nuovo per modificare. Il display inferiore mostra "UEnt" e quello superiore il valore configurato. Con i tasti P2 e P4, è possibile incrementare o diminuire il valore configurato. Il valore configurato di fabbrica è 0 e l'intervallo è compreso tra -7 ... 0 ... +7. Considerare che ogni valore numerico modificato corrisponde a modificare per tutte le potenze un 5% il valore di velocità (in rpm) stabilito all'estrattore di fumi. Dopo 5 secondi, il nuovo valore sarà salvato e il display ritornerà alla visualizzazione normale. Considerare che una velocità superiore dell'estrattore di fumi significa una capacità superiore per eliminare i fumi e, pertanto, un aumento di aria nella camera di combustione (fiamma più grande). Se si vede che la stufa non brucia bene o la miscela aria/combustibile non è adeguata, modificare la velocità dell'estrattore di fumi. **(vedere disegno D10.6)**

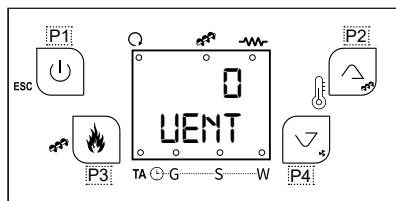

D10.6

10.3.6. REGOLAZIONE DELLA TEMPERATURA AMBIENTE

Premere una sola volta il tasto P2 o P4 e il display D4 comincerà a sfavillare. Attraverso i seguenti clics nei tasti P2 o P4, è possibile selezionare la temperatura desiderata per la stanza. **(vedere disegno D10.7)** Dopo 5 secondi, il nuovo valore sarà salvato e il display ritornerà alla visualizzazione normale.

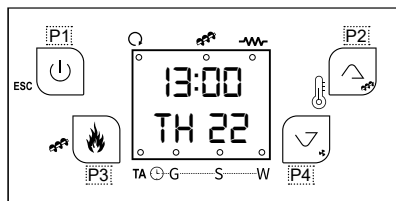

D10.7

10.4. MENU UTENTE 2

La tabella seguente descrive brevemente la struttura del menu utente 2. Vi si accede premendo contemporaneamente i tasti P3 e P4 per 3 secondi.

MENÙ	SUBMENÙ
01 - Air	Regolazione della potenza del ventilatore prin-cipale canalizzato
02 - Can	Regolazione della potenza del ventilatore cana-lizzato
03 - Cron	Programmazione dell'ora
04 - oroL	Impostazione di data e ora
00 - TELE	Radiocontrol (non serve)
05 - AuPo	Potenza automatica
06 - LoAd	Caricamento manuale del pellet
07 - SoFt	Modalità soft (potenza minima)
08 - TPAr	** Solo per il personale tecnico

10.4.1. REGOLAZIONE DELLA POTENZA DEL VENTILATORE PRINCIPALE

NOTA: Questa opzione non è disponibile per il modello Minerva Slim.

Vi si accede premendo contemporaneamente i tasti P3 e P4 per 3 secondi. Premere quindi il tasto P2 finché sul display D1 non compare la scritta "Air", quindi confermare il sottomenu premendo il tasto P3. Premere nuovamente il tasto P3 per accedere alla modifica. Il valore selezionato (1, 2, 3, 4, 5 o auto) lampeggia. Modificare il valore con i tasti P2 e P4. Premere il tasto P3 per passare alla modifica degli altri parametri e premere nuovamente P3 per memorizzare il valore impostato (vedere disegno D10.8). Se si scelgono le velocità da 1 a 5, la velocità del ventilatore principale sarà sempre quella scelta (1 velocità minima e 5 velocità massima), cioè soffierà lo stesso flusso di aria calda attraverso il pannello frontale indipendentemente dalla potenza di funzionamento della stufa, mentre nella selezione automatica la velocità del ventilatore sarà regolata automaticamente in base alla potenza di funzionamento della stufa. Se si desidera disattivare il funzionamento della ventola principale (anteriore), è necessario selezionare l'opzione OFF. Nelle potenze di lavoro 4 e 5, anche se è stata selezionata la modalità OFF, la ventola si attiva automaticamente per motivi di sicurezza quando la stufa raggiunge la temperatura impostata da Bronpi Calefazione.

NOTA: se si attiva la modalità Soft, questa regolazione non è disponibile.

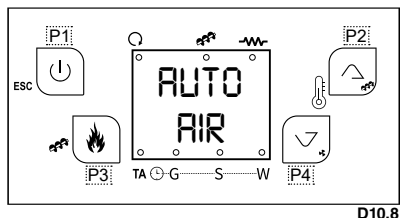

D10.8

10.4.2. REGOLAZIONE DELLA POTENZA DEL VENTILATORE

Vi si accede premendo contemporaneamente i tasti P3 e P4 per 3 secondi. Premere quindi il tasto P2 finché sul display D1 non compare la scritta "Can", quindi confermare il sottomenu premendo il tasto P3. Premere nuovamente il tasto P3 per accedere alla modifica. Il valore selezionato (OFF, 1, 2, 3, 4, 5 o auto) lampeggia. Modificare il valore con i tasti P2 e P4. Premere il tasto P3 per passare alla modifica degli altri parametri e premere nuovamente P3 per memorizzare il valore impostato (vedere disegno D10.9). Se si scelgono le velocità da 1 a 5, la velocità del ventilatore canalizzato sarà sempre quella scelta (1 velocità minima e 5 velocità massima), cioè esprimerà lo stesso flusso di aria calda attraverso il condotto indipendentemente dalla potenza di lavoro della stufa, mentre nella selezione automatica la velocità del ventilatore canalizzato sarà regolata automaticamente in base alla potenza di lavoro della stufa. Se si desidera disattivare il funzionamento del ventilatore canalizzato, è necessario selezionare l'opzione OFF.

AUTO, la canalizzazione sarà disattivata, ma se si seleziona 1,2,3,4 o 5, la canalizzazione funzionerà alla velocità desiderata.

NOTA: se si attiva la modalità Soft, questa regolazione è disponibile. Se si seleziona

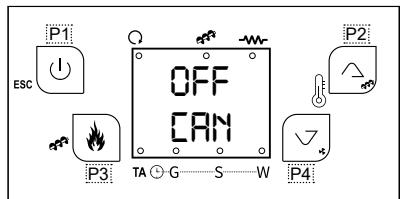

D10.9

10.4.3. INTRODUZIONE DI DATA E ORA

Si accede premendo simultaneamente durante 3 secondi i tasti P3 e P4. Successivamente, premere il tasto P2 fino al momento in cui il display D1 mostra la parola "orol". Dopo, confermare il sottomenu con il tasto P3. Premere di nuovo il tasto P3 per modificare. Il valore selezionato (ore, minuti, giorno, etc) sfavilla. Modificare il valore con i tasti P2 e P4. Premere il tasto P3 per modificare i parametri e premere di nuovo P3 per salvare il valore configurato. (vedere disegno D10.10)

10.4.4. PROGRAMMAZIONE DELLA STUFA

Questo menu serve a imporre la programmazione delle fasce orarie di Accensione/ Spegnimento del sistema. Si accede premendo simultaneamente per 3 secondi i tasti P3 e P4. Poi, deve premere il tasto P2 fino a quando il display D1 mostra la parola "Cron", quindi deve confermare il sottomenu premendo il tasto P3.

Si compone di due sottomenu:

- Menu Abilitazione Crono

Il display mostra la parola "ModE". Questo menu consente di selezionare la modalità di funzionamento e attivare il cronotermostato. Solo è possibile scegliere una modalità di programmazione. È necessario confermare la modalità scelta con il tasto P3.

MODE	LED
Gior: Programmazione giornaliera	
Sett: Programmazione settimanale	
FiSE: Programmazione fine settimana	
OFF: Disabilita tutti i programmi	

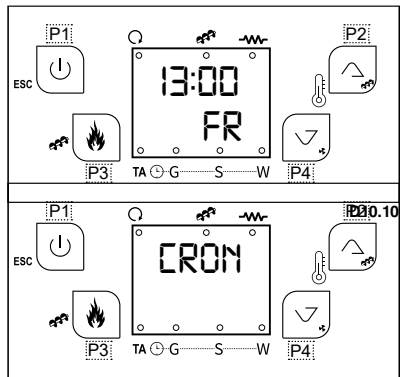

D10.11

Menu Programmazione Fasce Orarie

Il display mostra la parola "ProG". È costituita da 3 sottomenu corrispondenti alle 3 modalità di programmazione disponibile:

- Tutti i giorni: permette di configurare 3 programmazioni per ogni giorno della settimana.
- Settimanale: permette di configurare 3 programmazioni per giorno, uguali per ogni giorno della settimana.
- Week-end: permette di configurare 3 programmazioni per giorno, che differenziano tra la programmazione di lunedì a venerdì e il sabato e la domenica.

VISUALIZZAZIONI	DISPLAY
Modalità giornaliera: il giorno della settimana	M o
Modalità settimanale: Lunedì-Domenica	M S
Modalità weekend: Lunedì-Venerdì Sabato-Domenica	M F S S
Per l'orario di On si accende il segmento nella parte inferiore del display D2	---
	1' M o
Per l'orario di Off si accende il segmento nella parte superiore del display D2	---
	1' M o

Per ogni programmazione è necessario impostare l'orario di accensione e l'orario di spegnimento. I passi sono i seguenti:

- 1) Nel menù, con i tasti P2 e P4 selezionare il sottomenu desiderato e premere il tasto P3 per accedere.

9 or / F SE / SEtt

- 2) Premere i tasti P2 per selezionare tre possibili orari di accensione e spegnimento. Considerare che la prima ora di accensione è simboleggiata da un 1', e la prima ora di spegnimento da 1', la seconda e terza ora di accensione è simboleggiata da 2' e 3', rispettivamente, mentre le ore di spegnimento sarebbe 2' e 3'.

Per modificare il valore selezionato (ore o minuti) deve premere il tasto P1 per 3 secondi. Dopo questo tempo, appare l'ora 00:00 e per modificare il valore deve premere il tasto P3 con le cifre lampeggianti, utilizzare i tasti P2 e P4 per stabilire l'ora selezionata. Per modificare i minuti, deve premere P3. Finalmente, non dimenticare di premere il tasto P3 per memorizzare il valore impostato.

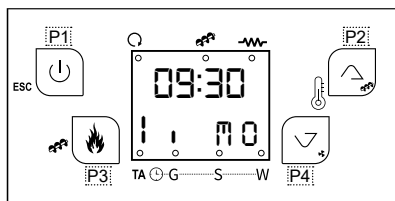

D10.12

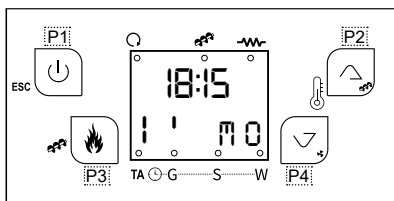

D10.13

- 3) Ripetere la procedura precedente per selezionare i diversi intervalli orari di accensione e spegnimento e per gli altri giorni della settimana. Nell'esempio si mostra una seconda accensione il sabato alle 10:15 e un secondo spegnimento alle 20:30 dello stesso giorno.

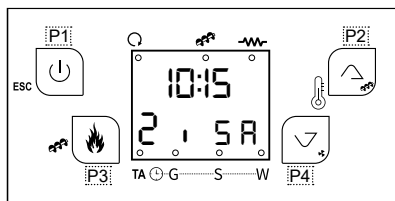

D10.14

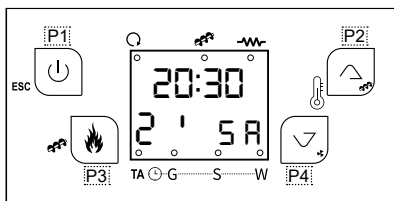

D10.15

NOTA: per ogni fascia oraria di programmazione può modificare i minuti con intervalli di quartod'ora (ad esempio 20.00, 20.15, 20.45). Solo nel valore 23 è possibile aumentare i minuti dal valore 45 al valore 59 per ottenere l'accensione tra due giorni.

Programmazione tra due giorni:

Configurare una fascia di programmazione di un giorno della settimana l'orario di spegnimento alle 23.59. Impostare una fascia di programmazione del giorno seguente l'orario di accensione alle 00:00.

Ad esempio, se si desidera fare un'accensione il lunedì alle 22:00 e lo spegnimento il martedì alle 07:00 della mattina, deve programmare il seguente orario:

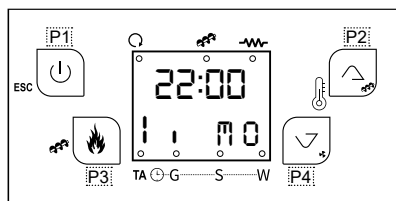

D10.16

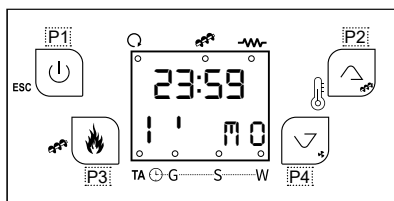

D10.17

- Passo 1:

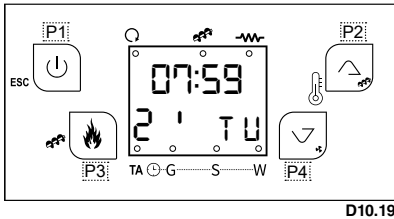
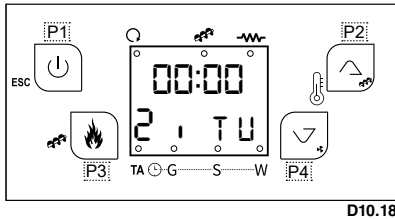

10.4.5. POTENZA AUTOMATICA

Vi si accede premendo contemporaneamente i tasti P3 e P4 per 3 secondi. Premere quindi il tasto P2 finché sul display D1 non compare la scritta "AuPo", quindi confermare il sottomenu premendo il tasto P3. Premere nuovamente il tasto P3 per accedere alla modifica. Il valore selezionato (OFF/ON) lampeggia. Modificare il valore con i tasti P2 e P4 e premere nuovamente P3 per memorizzare il valore impostato (vedere disegno D10.20). Se si sceglie l'opzione ON, è possibile impostare la potenza di combustione solo in modalità automatica, mentre con il valore impostato su OFF è possibile scegliere i 5 livelli di potenza della stufa.

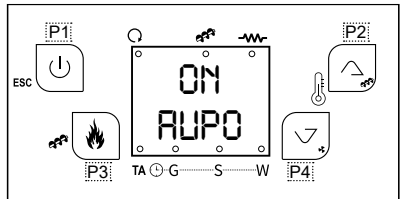

10.4.6. CARICAMENTO MANUALE DEL PELLET

Nel caso in cui la stufa finisca il combustibile durante il funzionamento, per evitare un'anomalia alla successiva accensione, è possibile, a stufa spenta e fredda e con la porta chiusa, precaricare il pellet per un tempo massimo di 300 secondi, in modo da caricare la coclea.

Ciò avviene premendo contemporaneamente i tasti P3 e P4 per 3 secondi. Quindi premere il tasto P2 finché sul display D1 non compare la scritta "LoAd", quindi confermare il sottomenu premendo il tasto P3. Premere nuovamente il tasto P3 per avviare un contatore di 300 secondi. Per interrompere la carica è sufficiente premere un tasto qualsiasi.

Prima di riavviare la pentola, ricordarsi di svuotare completamente il bruciatore a pellet per evitare situazioni pericolose (vedi disegno D10.21).

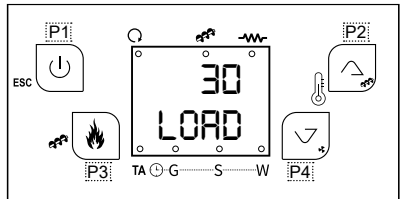

10.4.7. MODO SOFT

Vi si accede premendo contemporaneamente i tasti P3 e P4 per 3 secondi. Premere quindi il tasto P2 finché sul display D1 non compare la scritta "SoFt", quindi confermare il sottomenu premendo il tasto P3. Premere nuovamente il tasto P3 per accedere alla modifica. Il valore selezionato (OFF/ON) lampeggia. Modificare il valore con i tasti P2 e P4 e premere nuovamente P3 per memorizzare il valore impostato (vedere disegno D10.22). Se si sceglie l'opzione ON, la stufa viene impostata sulla potenza di lavoro 1 (potenza minima) e il ventilatore principale smettono di funzionare. In questa modalità di funzionamento, è molto probabile che la stufa non raggiunga la temperatura ambiente selezionata, poiché funziona alla minima potenza. Se invece si seleziona AUTO, la canalizzazione viene disattivata, ma se si seleziona 1,2,3,4 o 5, la canalizzazione funziona alla velocità desiderata.

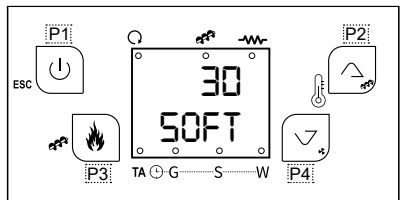

10.4.8. MENU TECNICO

Questo menu è protetto da password ed è riservato al personale tecnico con esperienza specifica sul prodotto. La modifica dei parametri del riscaldatore può causare la perdita della garanzia e gravi danni all'apparecchiatura, alle persone e all'ambiente. Per questo motivo, Bronpi Calefacción s.l. non si assume alcuna responsabilità se i parametri sono stati modificati da personale non autorizzato (vedi disegno D10.23).

10.5. MODALITÀ UTENTE

Di seguito viene descritto il funzionamento normale del display/ricevitore installato in una stufa in riferimento alle funzioni disponibili.

Prima dell'avvio il display della stufa si trova nella situazione del disegno D10.24. Visualizza solo la temperatura della stanza e l'ora attuale.

10.5.1. AVVIAMENTO DELLA STUFA

Per accendere la stufa premere il tasto P1 per pochi secondi. In primo luogo, la stufa fa un controllo iniziale e dopo inizia il processo di accensione. Lo schermo iniziale viene alternato con altri schermi che indicano i passi diversi del processo di accensione (2, 3 e 5).

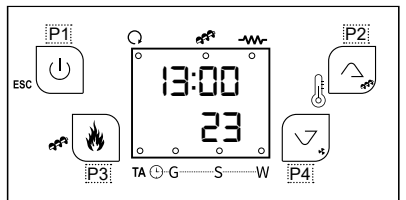
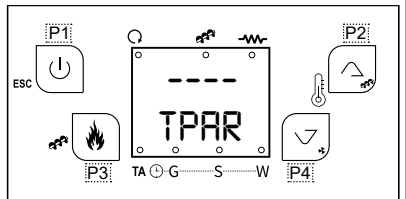

La durata massima della fase di accensione è di 20 minuti. Se, dopo questo tempo, non appare fiamma visibile, la stufa passerà automaticamente in stato di allarme. Il display mostrerà il messaggio di allarme "Er12" (**vedere disegni D10.25, D10.26, D10.27 e D10.28**).

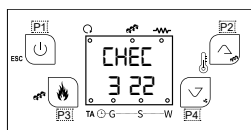

D10.25

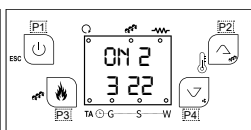

D10.26

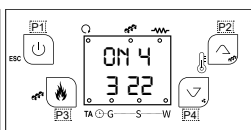

D10.27

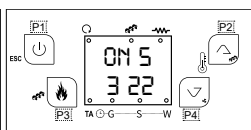

D10.28

10.5.2. STUFA IN FUNZIONAMENTO

Dopo aver raggiunto una certa temperatura di fumi il ventilatore d'aria calda sarà in funzionamento. Completata correttamente la fase di accensione viene visualizzato il messaggio "Lavoro" che rappresenta la modalità di funzionamento normale (**vedere disegno D10.29**).

Il display visualizza l'ora, la potenza di lavoro e la temperatura ambiente della stanza.

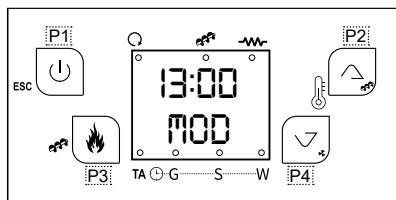

D10.30

10.5.3. LA TEMPERATURA AMBIENTE RAGGIUNGE LA TEMPERATURA IMPOSTATA DALL'UTENTE

Quando la temperatura ambiente (della stanza) raggiunge il valore impostato dall'utente o la temperatura di fumi raggiunta è troppo alta, la stufa passa automaticamente a funzionare a una potenza inferiore a quella imposta. La stufa modula (**vedere disegno D10.30**).

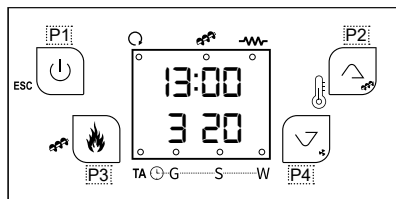

D10.29

10.5.4. PULIZIA DEL BRUCIATORE

Durante il funzionamento normale della stufa si producono delle pulizie automatiche del bruciatore a intervalli di fissato da Bronpi.

Questa pulizia dura fissato da Bronpi e comporta la pulizia dei rifiuti di pellet che si depositano nel bruciatore in modo da garantire un funzionamento ottimale della stufa. In questo caso, il display mostra il messaggio seguente. (**vedere disegno D10.31**)

10.5.5. SPEGNIMENTO DELLA STUFA

Per spegnere la stufa premere il tasto P1 per pochi secondi. Una volta che è spenta, la stufa inizia la fase della pulizia finale, in cui l'alimentatore di pellet si ferma e

l'estrattore di fumo e il ventilatore tangenziale funzioneranno a massima velocità. Questa fase di pulizia non finirà finché la stufa non abbia raggiunto la temperatura di raffreddamento giusta (**vedere disegni D10.32 e D10.33**).

Intanto, il display mostra i seguenti messaggi:

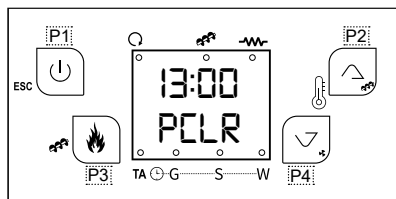

D10.31

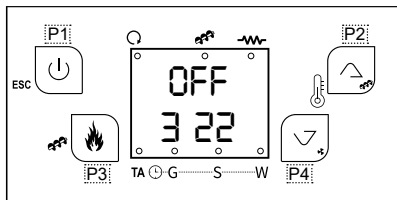

D10.32

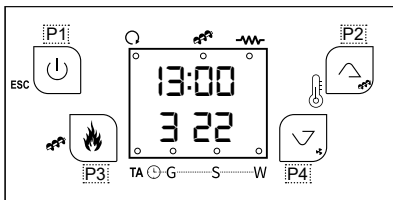

D10.33

10.5.6. RIAVVIO DELLA STUFA

Una volta che la stufa è spenta non sarà possibile riaccenderla finché non sia passato un tempo di sicurezza e la stufa si sia raffreddata sufficiente. Se si tenta di accendere di nuovo la stufa e non è abbastanza fredda, il display visualizza le informazioni sul **disegno D10.34**. La stufa non si accendi di nuovo fino a quando sia abbastanza fredda. Poi, si accenderà normalmente.

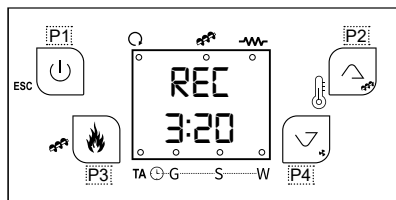

D10.34

10.5.7. STUFA SPENTA

Il disegno D10.35 mostra l'informazione visualizzata sul display quando la stufa è spenta.

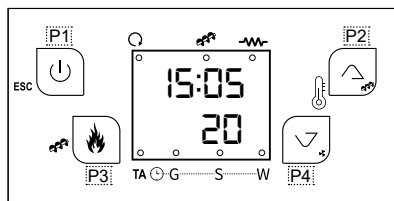

D10.35

10.5.8. STUFA IN ALLARME

Quando la stufa si trova in stato di allarme, il display mostra i messaggi seguenti (vedere disegni D10.36 e D10.37).

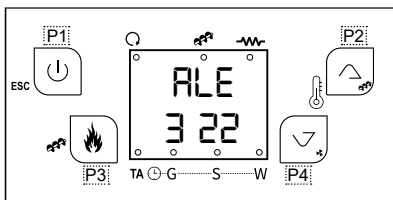

D10.36

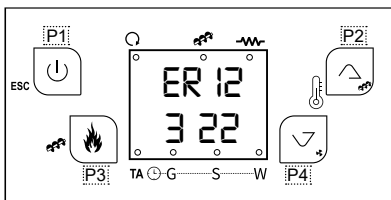

D10.37

11. KIT WIFI INTEGRATO

I modelli di stufa Trebol e Mila che avete acquistato sono dotati di un modulo Wifi integrato situato sul retro della stufa. Utilizzando l'applicazione 4HEAT, è possibile monitorare e gestire a distanza i prodotti a pellet di Bronpi Heating con uno smartphone, a patto che ci sia una connessione a internet.

D'altra parte, il modello Minerva Slim non include il wifi integrato come standard, ma è possibile acquistare come opzione il modulo esterno KIT-WIFI2.

In entrambi i casi, le funzioni principali dell'applicazione sono:

- Accensione e spegnimento della stufa.
- Controllo dello stato della stufa in tempo reale.
- Regolazione della potenza di lavoro (solo se lo smartphone è collegato alla stessa rete wifi del modulo 4HEAT).
- Regolazione della temperatura dell'acqua (apparecchi idro) o dell'aria (apparecchi ad aria).
- Programmazione del cronotermostato.
- Temperatura effettiva rilevata della stufa.
- Selezione della lingua.



D11.1

11.1 COLLEGAMENTO

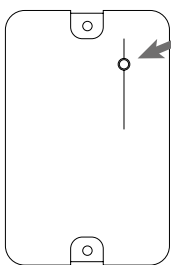

D11.2

- 1.- Installare l' applicazione 4HEAT sul telefono cellulare che può essere scaricata direttamente dai server PLAY STORE o APPLE STORE, a seconda dello smartphone. Selezionare la lingua desiderata.
- 2.- Registrarsi nell'applicazione 4HEAT con e-mail e password. Premere il tasto "Salta" se si desidera creare l'account in un secondo momento.
- 3.- Cliccare sul pulsante "AGGIUNGERE 4HEAT" e premere il pulsante E "CONFIGURAZIONE" (4HEAT) nel modulo:

4.- Collegare lo smartphone alla rete "WIFI 4HEAT" e premere "CONTINUARE".

Nota: per i dispositivi Apple passare a Impostazioni → Wi-Fi; per trovare la rete Wi-Fi_4HEAT.

Sui dispositivi Android passare a Impostazioni → Impostazioni-Wi-Fi; per trovare la rete Wi-Fi_4HEAT.



D11.3

5.- Devi quindi lasciare la rete Wi-Fi_4HEAT e selezionare la rete wifi della sua casa in modo che il modulo possa essere collegato. Immettere una password (chiave di accesso) della rete che possiedi e premere "OK".

6.- Generare il PIN che si vuole per accedere all'applicazione 4HEAT e nominare il modulo con il nome desiderato per identificarlo, ad esempio: CASA, SALONE, CUCINA, CASA DI MONTAGNA, ecc. e premere "continua".



D11.4



D11.5

Se il collegamento viene effettuato in modo soddisfacente, verrà osservata la seguente schermata e nel modulo i LED A, B e C rimarranno fissi:

Per terminare la configurazione premere "OK" e quindi chiudere e aprire l'applicazione.

Da questo momento in poi, è possibile gestire il funzionamento della stufa o della caldaia in remoto dal proprio smartphone tramite una rete wifi.

Se non si collega correttamente, premere il pulsante di configurazione E per 8 secondi e riavviare l'APP e ripetere i passaggi precedenti. Se l'errore persiste, premere il pulsante di reset (D) sul modulo.



D11.6

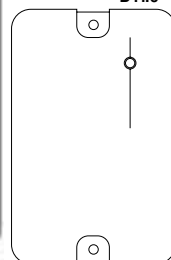



11.2. FUNZIONAMENTO DELL'APPLICAZIONE

11.2.1. PAGINA PRINCIPALE

Nella home page dell' APP viene visualizzato un elenco dei dispositivi configurati, il nome, la temperatura principale e il suo stato di ogni unità:

Significato dei LED che appaiono accanto ad ogni stufa:

- Rosso: stufa spenta
- Verde: stufa accesa
- Giallo: stufa bloccata a causa di un errore
- Grigio: stufa non collegata

Il pulsante di impostazione  permette di accedere al menù del modulo 4HEAT collegato alla stufa.

11.2.2. MIO 4HEAT

Visualizza le credenziali del dispositivo configurato nell' APP. Tramite il pulsante di invio  è possibile inviare via e-mail o tramite messaggio i dati relativi di ogni 4HEAT ad un altro utente, per condividere la gestione della stufa.

11.2.3. AGGIUSTAMENTI DELL'APP

D11.7 Permette di fare aggiustamenti dell'APP:

- Gestione conto: menu per creare un nuovo conto, iniziare/fermare sessione.
- Riavviare APP: Reimposta il menu APP e ritorna alle impostazioni predefinite.
- Gestione delle notifiche: menu per attivare le notifiche push e mail.
- Cambiare lingua: selezionare dal menu la lingua desiderata.
- Informazioni sull'APP: menu per la visualizzazione della versione del software dell'APP.



D11.8

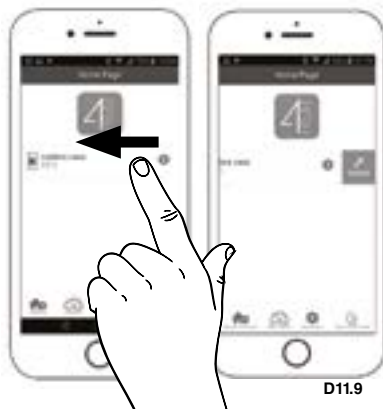

D11.9

11.2.4. CONFIGURAZIONE DELL'APPLICAZIONE 4HEAT

Per accedere a questo menu, è necessario far scorrere lo schermo da destra a sinistra, premendo sulla linea del dispositivo configurato e premendo .

Questo menu permette di effettuare le seguenti impostazioni:

- Nome del dispositivo: modificare il nome associato all' unità 4HEAT.
- Icona: modificare la visualizzazione dell'icona dell' unità nella pagina principale.
- Attivazione dell'assistenza remota. Questa opzione non è attivata sul dispositivo.
- Complemento (widget): per personalizzare i complementi grafici che appaiono nel menu di gestione di 4HEAT.
- Eliminare dispositivo - per eliminare un dispositivo configurato in precedenza.
- Cambio/alterazione del tempo: per inserire manualmente sia latitudine che longitudine del luogo in cui è installato il modulo 4HEAT.

- Info: Per visualizzare il codice del prodotto relativo alla scheda di controllo TiEmme e controllare la versione Fw del modulo 4HEAT.

11.2.5. GESTIONE DEL MODULO 4HEAT

Per accedere alla schermata principale del modulo, basta fare clic sulla linea del dispositivo configurato.

La pagina principale della gestione del modulo 4HEAT permette di:

- Visualizzare stato di funzionamento e eventuali errori.
- Vedere la temperatura principale.
- Modificare e visualizzare il termostato principale.
- Visualizzare i diversi complementi grafici del sistema.
- Accendere/spengere la stufa utilizzando il pulsante di accensione/spengimento.
- Visualizzare il LED lampeggiante che indica lo stato della sincronizzazione con il sistema.



D11.10



D11.11

IMPORTANTE

Per modificare la temperatura della stufa, il lucchetto superiore a sinistra deve essere verde. Per abilitarlo, è necessario mantenerlo premuto.

11.2.6. SCHERMATA DELLA FUNZIONE DI PROGRAMMAZIONE

Si accede premendo l'icona . L'utente può impostare l'ora di accensione della stufa nel display nella schermata della funzione del cronometro. L'utente può scegliere tra 3 diversi tipi di programmazione.

- Settimanale: da lunedì a domenica.
 - Ogni giorno: regolazione di ogni giorno.
 - Weekend: regolare da lunedì a venerdì e da sabato a domenica.
- È possibile scegliere una delle opzioni.

Per ogni programma l'utente può selezionare fino a 3 diversi intervalli di tempo. Per rimuovere i orari selezionati, è sufficiente far scorrere il dito su quello che si desidera rimuovere. Ogni volta che questa funzione viene aggiornata, l'utente deve premere il pulsante Salvare che apparirà nella parte inferiore dello schermo.

11.2.7.SCHERMO DI GRAFICI

Si accede premendo l'icona . Nello schermo di grafici sarà possibile visualizzare alcuni valori dal server del modulo 4HEAT.

Avrete 2 visualizzazioni:

- Giornaliero: rappresentazione grafica di determinati valori durante il giorno. È possibile selezionare la data e l'intervallo di tempo 00.00 - 12.00 o 12.00 - 00.00. Per migliorare il modo di visualizzarli, sarà possibile selezionare/eliminare le diverse variabili grafiche (ad esempio: stato operativo, blocco, ecc...)
- Intervalli di tempo: La rappresentazione grafica delle ore di funzionamento durante la settimana selezionata.
- Nella visualizzazione del giorno, i dati rimangono nella memoria settimanale, mentre nella visualizzazione dell'intervallo di tempo i dati rimangono nella memoria annuale.



D11.12

11.2.8. SCHERMATA DI INFORMAZIONI

Si accede premendo l'icona . Tutti i valori registrati sulla scheda di controllo possono essere visualizzati nella schermata di informazioni.

11.2.9. SCHERMATA DEL MENU

Si accede premendo l'icona . La schermata del menu dà accesso a:

- Gestione della potenza: L'utente ha accesso a questo menu sempre che il suo Smartphone è collegato alla stessa rete WIFI del modulo 4HEAT. Questo menu consente di modificare la potenza di riscaldamento e/o combustione.
- Gestione del termostato: i valori del termostato principale possono essere modificati.



D11.13



D11.14

12. ALLARMI

Nel caso in cui esista malfunzionamento, l'elettronica della stufa interviene e segnala le irregolarità che si sono verificate nelle diverse modalità di funzionamento a seconda del tipo di anomalia.

Ogni situazione di allarme provoca il blocco automatico della stufa. Premendo il tasto  sblocciamo la stufa. Per fare questo, sul display si deve leggere la parola "Spento". In caso contrario, non sarà possibile sbloccarla.. Una volta che la stufa ha raggiunto la temperatura di raffreddamento giusta, l'utente può riaccenderla.

l'elenco dei codici di allarme che possiamo vedere e la descrizione, sono mostrati nella seguente tabella:

ALLARME	DESCRIZIONE
Er01	Intervento del termostato di sicurezza, anche con la stufa spenta
Er02	Intervento del presostato di sicurezza, solo con la stufa accesa.
Er03	Spegnimento della stufa a causa di riduzione della temperatura di fumi. Possivel falta/obstrução de combustivel.
Er05	Spegnimento della stufa a causa di surriscaldamento della temperatura di fumi
Er07	Errore Encoder: encoder dell'estrattore di fumi non riceve segnale
Er08	Errore Encoder: la regolazione di velocità dell'estrattore di fumi non è possibile
Er12	Accensione della stufa non riuscita
Er15	Perdita di tensione. Interrupção da corrente
Er17	Il ventilatore tangenziale d'aria calda non regola
Er39	Sensore di flusso guasto
Er41	Il flusso d'aria primaria è insufficiente durante il check della stufa
Er42	Il flusso d'aria primaria è elevato
	Valori DATA/ORA non sono esatti dopo una mancanza di corrente lunga

Oltre ai codici di errore, la stufa può emettere i seguenti messaggi, ma non blocca il suo funzionamento:

MESSAGGIO	DESCRIZIONE
Sond	Visualizzazione stato delle Sonde di Temperatura. Il messaggio viene visualizzato durante la fase di Check Up e indica che la temperatura rilevata da una o più sonde è uguale al valore minimo (0°C) o al valore massimo (dipende della sonda considerata). Verificare che le sonde sono aperte (0°C) o in cortocircuito (rilevazione di valore massimo della scala di temperatura).
Hi	Temperatura ambiente raggiunta è superiore a 50°C.
CLr	Messaggio che informa che le ore di funzionamento stabilite sono raggiunte (parametro T66). È necessario chiamare il servizio di assistenza tecnica.
OFF dEL	Questo messaggio appare quando il sistema è spento in modo di forma non manuale nella fase di accensione (dopo la Precarica): il sistema si spegnerà solo dopo funzionare a massima capacità.
PCLr	Pulizia Periodica

13. AVVERTENZE PER IL CORRETTO RICICLO DEI PRODOTTI

13.1 RICICLAGGIO DELL'IMBALLAGGIO

La funzione dell'imballaggio è quella di proteggere l'apparecchio da eventuali danni durante il trasporto.

Contribuire attivamente alla tutela dell'ambiente insistendo sui metodi di smaltimento e recupero dei materiali di imballaggio rispettosi dell'ambiente.

Il materiale che compone l'imballaggio dell'apparecchio deve essere trattato correttamente, per facilitare la raccolta, il riutilizzo, il recupero e il riciclaggio, ove possibile.

13.2 RICICLAGGIO DEL PRODOTTO

Lo smaltimento dei rifiuti generati è responsabilità del proprietario del prodotto, che deve attenersi alle leggi vigenti nel proprio Paese in materia di sicurezza, rispetto e protezione dell'ambiente.

Al termine della sua vita utile, l'apparecchio non deve essere smaltito con i rifiuti urbani, ma deve essere consegnato ai centri di raccolta differenziata autorizzati dalle autorità comunali o alle aziende che offrono questo tipo di servizio.

Con lo smaltimento selettivo del prodotto si ottengono molti benefici: riduzione dell'inquinamento, risparmio di energia e di materie prime, eliminazione delle discariche, miglioramento del benessere e della salute.

In particolare, i componenti elettrici ed elettronici devono essere separati e smaltiti consegnandoli ai centri autorizzati, come previsto dalla Direttiva 2002/96/CE e dai relativi recepimenti nazionali.

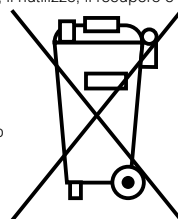

**ESQUEMA ELÉCTRICO | ELECTRICAL SCHEME | SCHÉMA ÉLECTRIQUE
ESQUEMA ELÉCTRICO | SCHEMA ELETTRICO**

Nº	DESCRIPCIÓN	DESCRIPTION	DESCRIPTION	DESCRIÇÃO	DESCRIZIONE
1	Sensor de flujo	Flow sensor	Senseur de flux	Sensor de fluxo	Sensore di flusso
2	Sonda ambiente	Ambient probe	Sonde ambiante	Sonda ambiente	Sonda ambiente
3	Sonda humos	Smoke probe	Sonde fumées	Sonda fumos	Sonda fumi
4	Motor extracción humos	Smoke extractor fan	Moteur d'extraction de fumée	Motor extracção de fumos	Motore estrazione di fumi
5	Turbina tangencial	Tangential turbine	Turbine tangentielle	Turbina tangenziale	Turbina tangencial
6	Motor sinfin	Auger motor	Moteur sans fin	Motor sem-fim	Motore coclea
7	Termostato seguridad	Tangential turbine	Turbine tangentielle	Turbina tangenziale	Turbina tangencial
8	Depresimetro	Pressure switch	Dépressiomètre	Depressimetro	Depressimetro
9	Resistencia	Resistance	Résistance	Resistência	Resistenza

**15. FICHAS TÉCNICAS - DESPIECES | TECHNICAL SPECIFICATIONS - EXPLODED DRAWINGS | FICHES
TECHNIQUES - DÉCOUPES | FICHAS TÉCNICAS - DESMONTAGEM | SCHEDA TECNICA - ESPLOSI**

DATOS	TREBOL	MILA	MINERVA SLIM
Peso (Kg) - Weight (kg) - Poids (kg) - Peso (Kg) - Peso (Kg)	95	136	63
Altura (mm) - Height (mm) - Hauteur (mm) Altura (mm) - Altezza (mm)	997	1140	800
Ancho (mm) - Width (mm) - Largeur (mm) Largura (mm) - Larghezza (mm)	524	615	632
Profundidad (mm) - Depth (mm) - Profondeur (mm) Profundidade (mm) - Profondità (mm)	498	569	209
Diámetro del tubo de descarga de humos (mm) Diameter of the smoke outlet pipe (mm) Diamètre du tuyau de décharge de fumée (mm) Diámetro do tubo de descarga de fumos (mm) Diámetro del tubo scarico dei fumi (mm)	80	80	80
Diámetro del tubo de aspiración del aire (mm) Diameter of the air suction pipe (mm) Diamètre du tuyau d'aspiration d'air (mm) Diámetro do tubo de aspiração do ar (mm) Diámetro del tubo d'aspirazione d'aria (mm)	50	50	40
Volumen de calentamiento máx. (m3) Maximum heating volume. (m3) Volume de chauffage maximal. (m3) Volume de aquecimento máx. (m3) Volume di riscaldamento massimo (m3)	200	258	155
Rendimiento en potencia nominal Efficiency at nominal power (%) Rendement à puissance nominale (%) Rendimento em potência nominal Rendimento in potenza nominale	90	93	92
Rendimiento en potencia reducida Efficiency at reduced power (%) Rendement à puissance réduite (%) Rendimento em potência reduzida Rendimento in potenza ridotta	93	96	90
Pot. térmica global máx. (Kw) Power thermal global max. (Kw.) Puiss. thermique globale max. (KW.) Pot. térmica global máx. (Kw) Potenza termica globale massima (Kw)	9	11	6,8
Pot. térmica útil máx. (Kw) Power maximum usable thermal (Kw) Puiss. thermique utile max. (KW) Pot. térmica útil máx. (Kw) Potenza termica utile massima (Kw)	8	10,3	6,7
Potencia térmica útil mín. (Kw) Minimum usable thermal power (Kw) Puissance thermique utile min. (Kw) Potência térmica útil mín. (Kw) Potenza termica utile minima (Kw)	3,8	4,8	2,9
Consumo de pellet mín. Kg/h Minimum pellet consumption Kg/h Consommation de granulés à bois min. Kg/h Consumo de pellet mín. Kg/h Consumo di pellet minimo Kg/h	0,88	1,1	0,65
Consumo de pellet máx. Kg/h Maximum pellet consumption Kg/h Consommation de granulés à bois max. Kg/h Consumo de pellet máx. Kg/h Consumo di pellet massimo Kg/h	1,9	2,3	1,33
Capacidad depósito (Kg.) Tank capacity (Kg.) Capacité du réservoir (Kg.) Capacidade depósito (Kg.) Capacità del serbatoio (Kg.)	16	22	6,5
Autonomía mín/máx. (h) Min. / max. Autonomy (h) Autonomie min / max (h) Autonomia mín/máx. (h) Autonomia minima/massima (h)	18/ 8,4	20 / 9,6	4,9/10
Tiro recomendado a potencia útil máx. (Pa) Recommended draft at maximum usable power (Pa) Tirage recommandé à puissance utile max. (Pa) Tiragem recomendada para potência útil máx. (Pa) Tiraggio raccomandato a potenza utile massima (Pa)	~12	~12	~12
Tiro recomendado a potencia útil mín. (Pa) Minimum usable power recommended draw (Pa) Tirage recommandé à puissance utile min. (Pa) Tiragem recomendada para potência útil mín. (Pa) Tiraggio raccomandato a potenza utile minima (Pa)	~10	~10	~10

DATOS	TREBOL	MILA	MINERVA SLIM
Consumo eléctrico (W) Energy consumption (W) Consummation électrique (W) Consumo eléctrico (W) Consumo elettrico (W)	60-300	70-300	60-300
Consumo eléctrico durante el encendido (W) Energy consumption during the start-up (W) Consummation électrique pendant l'allumage (W) Consumo eléctrico durante a ligação (W) Consumo elettrico durante l'avvio (W)	300	300	300
CO al 13% potencia nominal (mg/Nm ³) CO at 13% nominal power (mg/Nm ³) CO au 13% puissance nominale (mg/Nm ³) CO no 13% potência nominal (mg/Nm ³) CO al 13% potenza nominale (mg/Nm ³)	123	202	261,5
CO al 13% potencia reducida (mg/Nm ³) CO at 13% reduced power (mg/Nm ³) CO au 13% puissance réduite (mg/Nm ³) CO no 13% potência reduzida (mg/Nm ³) CO al 13% potenza ridotta (mg/Nm ³)	194	194	295
NOx al 13% O2 (mg/Nm ³) max/min NOx at 13% O2 (mg/Nm ³) max/min NOx au 13% O2 (mg/Nm ³) max/min NOx no 13% O2 (mg/Nm ³) max/min NOx al 13% O2 (mg/Nm ³) max/min	123/121	97/122	37,7/1,65
OGC al 13% O2 (mg/Nm ³) max/min OGC at 13% O2 (mg/Nm ³) max/min OGC au 13% O2 (mg/Nm ³) max/min OGC no 13% O2 (mg/Nm ³) max/min OGC al 13% O2 (mg/Nm ³) max/min	9/6	6/5	13,2/2,68
Partículas al 13% O2 (mg/Nm ³) max/min Particles at 13% O2 (mg/Nm ³) max/min Particules au 13% O2 (mg/Nm ³) max/min Partículas no 13% O2 (mg/Nm ³) max/min Particelle al 13% O2 (mg/Nm ³) max/min	16/18	12/14	13/11
Caudal máscico humos potencia nominal Smoke mass flow at nominal power Débit massique des fumées puissance nominale Caudal máscico fumos potência nominal Caudale di massa dei fumi potenza nominale	6,9	8,7	4,99
Caudal máscico humos potencia reducida Smoke mass flow at reduced power Débit massique des fumées puissance réduite Caudal máscico fumos potência reduzida Caudale di massa dei fumi potenza ridotta	5	4,6	5
T ³ Humos potencia nominal Smoke temperature at nominal power Température des fumées puissance nominale Temperatura fumos potência nominal Temperatura fumi potenza nominale	137	92	121
T ³ Humos potencia reducida Smoke temperature at reduced power Température des fumées puissance réduite Temperatura fumos potência reduzida Temperatura fumi potenza ridotta	93	52	108
Interior de vermiculita Vermiculite interior Intérieur en vermiculite Interior de vermiculite Interiore di vermiculite	√	√	√
Encendido automático Automatic start-up Allumage automatique Ligação automática Avvio automatico	√	√	√
Termostato de seguridad pellet Pellet security thermostat Thermostat de sécurité du granulé Termóstato de segurança pellet Termostato di sicurezza pellet	√	√	√
Programador semanal Weekly programmer Programmeur hebdomadaire Programador semanal Programmatore settimanale	√	√	√

15.1 TREBOL

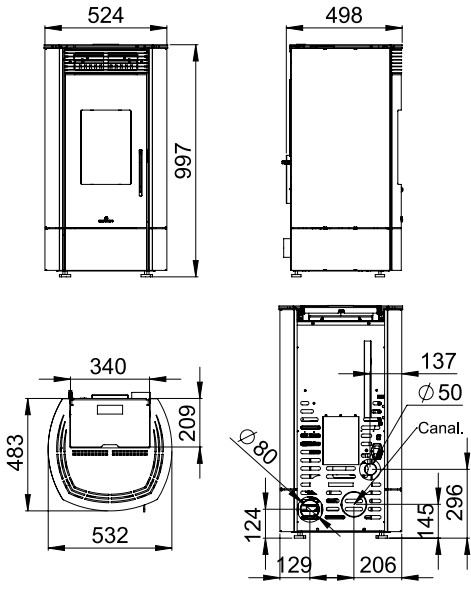

15.3 MINERVA

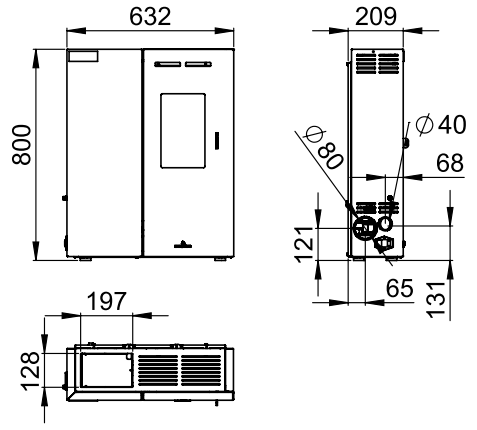

15.2 MILA

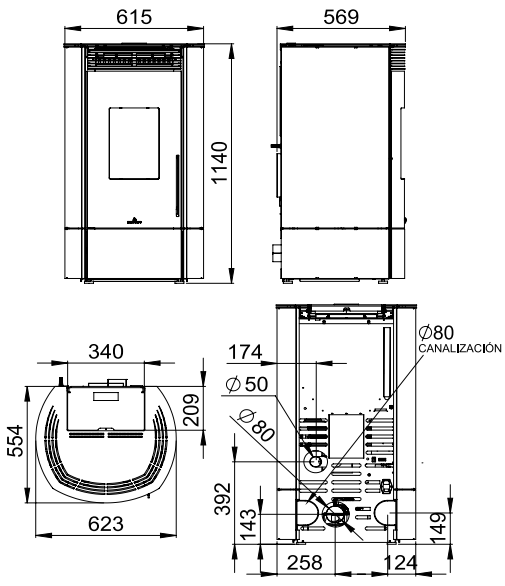

INDICE | INDEX | INDEX | ÍNDICE | INDICE

16	GARANTÍA	116
16.1	CONDICIONES PARA RECONOCER COMO VÁLIDA LA GARANTÍA	116
16.2	CONDICIONES PARA RECONOCER COMO NO VÁLIDA LA GARANTÍA	116
16.3	QUEDAN EXCLUIDOS DE LA GARANTÍA DE BRONPI CALEFACCIÓN	116
16.4	CONDICIONES DE GARANTÍA SOBRE LA VENTA DE REPUESTOS	117
16.5	EXTENSIÓN TERRITORIAL DE LA GARANTÍA	117
16.6	EXCLUSIÓN DE RESPONSABILIDAD	117
16.7	INDICACIONES EN CASO DE FUNCIONAMIENTO ANÓMALO DEL MODELO	117
16	WARRANTY	118
16.1	CONDITIONS FOR RECOGNISING THE WARRANTY AS VALID	118
16.2	CONDITIONS FOR RECOGNISING THE WARRANTY AS INVALID	118
16.3	BRONPI CALEFACCION WARRANTY EXCLUSIONS	118
16.4	WARRANTY CONDITIONS ON THE SALE OF SPARE PARTS	119
16.5	TERRITORIAL EXTENSION OF THE GUARANTEE	119
16.6	EXCLUSION OF LIABILITY	119
16.7	INDICATIONS IN THE EVENT OF ABNORMAL OPERATION OF THE MODEL	119
16	GARANTIE	120
16.1	CONDITIONS DE RECONNAISSANCE DE LA VALIDITÉ DE LA GARANTIE	120
16.2	CONDITIONS DE NON RECONNAISSANCE DE LA VALIDITÉ DE LA GARANTIE	120
16.3	SONT EXCLUS DE LA GARANTIE DE BRONPI CALEFACCION	120
16.4	CONDITIONS DE GARANTIE QUANT À LA VENTE DE PIÈCES DÉTACHÉES.	121
16.5	EXTENSION TERRITORIALE DE LA GARANTIE	121
16.6	EXCLUSION DE RESPONSABILITÉ	121
16.7	INDICATIONS EN CAS DE FONCTIONNEMENT ANORMAL DU MODÈLE	121
16	GARANTIA	122
16.1	CONDIÇÕES PARA RECONHECER A GARANTIA	122
16.2	CONDIÇÕES PARA RECONHECER QUE NÃO VALIDA A GARANTIA	122
16.3	ESTÃO EXCLUIDOS DA GARANTIA DE BRONPI CALEFACCIÓN	122
16.4	CONDIÇÕES DE GARANTIA SOBRE A VENDA DE PEÇAS	123
16.5	EXTENSÃO TERRITORIAL DA GARANTIA	123
16.6	EXCLUSÃO DE RESPONSABILIDADE	123
16.7	INDICAÇÕES EM CASO DE FUNCIONAMENTO ANORMAL DO MODELO	123
16	GARANZIA	124
16.1	CONDIZIONI PER IL RICONOSCIMENTO DELLA VALIDITÀ DELLA GARANZIA	124
16.2	CONDIZIONI PER IL RICONOSCIMENTO DELL'INVALIDITÀ DELLA GARANZIA	124
16.3	SONO ESCLUSI DALLA GARANZIA DI BRONPI CALEFACCION	124
16.4	CONDIZIONI DI GARANZIA SULLA VENDITA DI PARTI DI RICAMBIO	125
16.5	ESTENSIONE TERRITORIALE DELLA GARANZIA	125
16.6	ESCLUSIONE DI RESPONSABILITÀ	125
16.7	ISTRUZIONI IN CASO DI MALFUNZIONAMENTO DEL MODELLO	125

16 GARANTÍA

El presente documento de garantía expedido por Bronpi Calefacción S.L. tiene por objeto esclarecer para impulsar con eficacia la garantía legal que tienen los consumidores que compran los productos Bronpi. Este documento no afecta a los derechos legales de garantía de compra del usuario.

La garantía se extiende a la reparación o sustitución del aparato o cualquier pieza defectuosa del mismo, bajo los siguientes condicionantes:

16.1 CONDICIONES PARA RECONOCER COMO VÁLIDA LA GARANTÍA

La garantía únicamente será reconocida como válida si:

- Según la Directiva (UE) 2019/771 del Parlamento Europeo y del consejo de 20 de mayo de 2019, para los aparatos comprados a partir del 01/01/2022 y en el caso de uso doméstico del producto, que el problema aparezca en un plazo de tiempo anterior a los 36 meses desde la factura de venta al distribuidor o antes de las 3600 horas de funcionamiento, lo que primero se alcance.
- Para los equipos comprados a partir del 01/01/2022 y en el caso de uso profesional, industrial o intensivo, el periodo de garantía será de 6 meses desde la factura de venta al distribuidor. El fabricante entiende por uso profesional, industrial o intensivo todos los productos instalados en espacios industriales, comerciales, o cuyo uso sea superior a las 1500 horas anuales.
- El modelo se ha instalado, por personal cualificado con acreditación, conforme a las normas de aplicación y respetando las normas de instalación del presente manual y la normativa vigente en cada región o país.
- Debe realizarse una prueba funcional completa del equipo antes de realizar los acabados de la instalación (pladur, albañilería, revestimientos, pinturas, etc.).
- Se ha cumplimentado y firmado el certificado de la garantía, en el que figuren el nombre del vendedor, el nombre del comprador y habiendo sido convalidado por el SAT.
- **Es obligatorio que el vendedor/distribuidor haya registrado en el sistema de registro de garantías del fabricante la venta del producto, en caso contrario, será el vendedor/distribuidor quien responderá ante el comprador sobre la garantía del producto.**
- En los equipos de la gama de pellets, se requiere la realización de la puesta en marcha para activar la garantía. Esta debe ser realizada por un SAT o técnico autorizado que previamente haya recibido formación por parte del fabricante para tal fin. En ambos casos, la puesta en marcha debe ser registrada en el sistema del fabricante por el SAT o técnico autorizado.
- En los equipos de la gama de pellets, además del mantenimiento diario/semanal/mensual por parte del usuario final que se explica en el manual de instrucciones, es OBLIGATORIO, y corre a cargo del comprador, que según las horas de trabajo o al menos una vez al año (lo primero que se alcance), un SAT o técnico autorizado/cualificado realice el mantenimiento/limpieza de los registros de humos tanto del aparato, siguiendo lo estipulado en el manual de instrucciones, como de la tubería de evacuación de humos. Dicho mantenimiento debe quedar registrado en el libro de puesta en marcha y mantenimiento que acompaña al producto.
- Que dicho defecto sea reconocido por el SAT. El cliente no deberá pagar costes derivados de las actuaciones que pueda llevar a cabo el SAT, que estén cubiertos por la garantía. Los productos o componentes reemplazados pasarán a ser propiedad del fabricante.
- Todo producto debe ser reparado en el lugar de instalación, sin causar molestias a las partes, salvo si tal hecho es imposible o desproporcionado.
- Los equipos deben instalarse en lugares accesibles y sin riesgo para los técnicos, respetando las distancias de seguridad para facilitar el trabajo de los técnicos. Se debe contemplar la posibilidad de una fácil extracción del equipo o cualquiera de sus componentes (hidráulicos, electrónicos, componentes, etc.). Cuando la instalación no permita el acceso inmediato y seguro al equipo, el comprador pondrá los medios necesarios para facilitar el trabajo de los técnicos asumiendo cualquier cargo adicional.
- Dentro del periodo de garantía, las reparaciones del producto se llevarán a cabo de lunes a viernes en horario y calendario de trabajo legalmente establecidos en cada región.
- Las intervenciones fuera del alcance de la garantía están sujetas a la aplicación de la tarifa vigente del SAT o técnico autorizado/cualificado.
- Ningún equipo puede ser sustituido después del primer encendido sin la autorización expresa del fabricante.
- Dentro del periodo de garantía, el incumplimiento de las condiciones anteriormente expuestas provocará la anulación de la garantía.

16.2 CONDICIONES PARA RECONOCER COMO NO VALIDA LA GARANTÍA

- Modificaciones inadecuadas del aparato o daños en el modelo debido al recambio de componentes no originales o actuaciones realizadas por personal no autorizado.
- Productos reacondicionados y/o revendidos.
- Presencia de instalaciones hidráulicas no conformes con las normas en vigor: Deberán garantizarse en el momento de la instalación, los elementos de seguridad tales como:
 - El vaso de expansión, el cual deberá tener un volumen ajustado a la instalación hidráulica efectuada,
 - La presencia y funcionamiento de los purgadores de aire del circuito hidráulico,
 - Válvulas de seguridad de presión, deberá preverse un plan de mantenimiento preventivo sistemático para certificar el correcto funcionamiento de dichos elementos de seguridad.
- Para evitar daños en los equipos y tuberías conectadas por la corrosión galvánica, se recomienda utilizar manguitos dieléctricos en la conexión del equipo a tuberías metálicas cuyas características de los materiales aplicados potencien este tipo de corrosión. Los daños ocasionados por la no utilización de manguitos dieléctricos no serán incluidos en la garantía del producto.
- Presencia de instalaciones eléctricas no conformes con las normas en vigor.
- Conexión del equipo a una frecuencia diferente a la indicada.
- Alimentación eléctrica inadecuada (tensión con variaciones superiores al 10%, a partir del valor nominal de 230V), o la tensión en el neutro superior a 5 V o ausencia de protección a tierra.
- Descargas inductivas/electrostáticas o provocadas por rayos.

16.3 QUEDAN EXCLUIDOS DE LA GARANTÍA DE BRONPI CALEFACCIÓN

- Las puestas en marcha de los equipos y los mantenimientos de los mismos.
- La instalación/conexión de los kits opcionales (kit wifi, kit ventilador de canalización/convección, kit de carga de combustible, etc.
- La regulación de parámetros.
- La garantía no responderá a los cargos derivados de la desinstalación y posterior instalación del mismo, así como el valor de los objetos y/o enseres del lugar de ubicación (revestimiento, pladur, pinturas, etc.).

- Las siguientes piezas de desgaste:
 - Las juntas.
 - Los tiradores.
 - Los cristales vitrocerámicos o templados.
 - Rejillas de chapa o hierro fundido.
 - Los materiales refractarios (vermiculita, cerámica, firetek, etc.)
 - Los deflectores.
 - Los quemadores o braseros, así como las piezas que lo componen.
 - Las pilas (baterías) de los controles remotos o piezas electrónicas.
 - Los fusibles.
 - Cualquier pieza sometida a deformación y/o roturas derivadas de un mal uso, combustible inadecuado o sobrecarga de combustible.
- La garantía en ningún caso cubrirá la rotura del cristal. El cristal vitrocerámico está homologado para resistir un choque térmico de hasta 750°C, temperatura que no llega a alcanzarse en el interior del aparato, por lo que la rotura del mismo solo se deberá a una manipulación inadecuada (choques mecánicos o accidentales, cierre brusco de la puerta, etc.), motivo no contemplado en garantía.
- Las piezas cromadas o doradas, las elaboradas en madera, y en revestimientos las piezas de cerámica y/o piedra. Las variaciones cromáticas, cuarteados, veteados, manchas y pequeñas diferencias de las piezas, no alteran la calidad del producto no constituyen motivo de reclamación ya que son características naturales de dichos materiales. Igualmente, las variaciones que presenten respecto a las fotos que aparecen el catálogo.
- Todos los componentes externos sujetos a desgaste y/o a la formación de óxido o de manchas provocadas por detergentes agresivos, o en los cuales el consumidor puede intervenir directamente durante el uso y/o el mantenimiento.

En la gama Hydro queda excluido:

- Las piezas del circuito hidráulico ajenas al producto.
- El intercambiador de calor queda excluido de la garantía cuando no se instale un circuito anti-condensación.
- Las operaciones de purgado necesarias para eliminar el aire de la instalación.
- Se excluyen también de la garantía las intervenciones derivadas de instalaciones de alimentación de agua, electricidad y componentes externos a los modelos, donde el cliente, puede intervenir directamente durante el uso.
- Daños causados por fenómenos de corrosión o acumulación de sedimentos (calcáreos, impurezas, etc.), típicos de las instalaciones hidráulicas.
- Los trabajos de mantenimiento y cuidados de la chimenea e instalación.
- Daños derivados del uso impropio del producto, modificaciones o manipulaciones indebidas y en especial a las cargas de combustible superiores a lo especificado o uso de combustibles no autorizados, según prescripciones del presente manual.
- Daños causados por agentes externos (roedores, aves, insectos, animales domésticos, etc.), fenómenos atmosféricos y/o geológicos (terremotos, inundaciones, heladas, rayos, etc.), químicos, electroquímicos, ambientes agresivos o salinos (proximidad al mar, río, etc.), actos de vandalismo, presión o suministro inadecuado de circuitos, ineficacia o falta de conducto de humos, y otras causas que no dependan de la fabricación del aparato.
- Todos los daños derivados del transporte (se recomienda revisar minuciosamente los productos en el momento de su recepción), deberán ser comunicados inmediatamente al distribuidor y se reflejarán en el documento de transporte y en la copia del transportista.
- En el caso de un mal funcionamiento por causas ajenas al equipo, el coste de la intervención será a cargo del consumidor.

16.4 CONDICIONES DE GARANTÍA SOBRE LA VENTA DE REPUESTOS

- Las piezas de repuesto suministradas y vendidas por el fabricante para la reparación de equipos fuera del periodo de garantía, o cuya rotura no quede cubierta por la garantía, tendrán una garantía de 6 meses.
- No dispondrán de garantía de 6 meses, las siguientes piezas:
 - Las juntas, los tiradores, los cristales vitrocerámicos o templados, rejillas de chapa o hierro fundido, los materiales refractarios (vermiculita, cerámica, etc.), los deflectores, los quemadores o braseros, así como las piezas que lo componen, las baterías de los controles remotos o piezas electrónicas, los fusibles, y cualquier pieza sometida a deformación y/o roturas derivadas de un mal uso, combustible inadecuado o sobrecarga de combustible.

16.5 EXTENSIÓN TERRITORIAL DE LA GARANTÍA

La garantía debe entenderse limitada al territorio español y portugués. Los consumidores fuera de España y Portugal deben dirigirse al revendedor/distribuidor donde hayan adquirido el producto para ejercer los derechos previstos por la garantía legal vigente de cada país, que será de 24 meses.

La garantía debe entenderse delimitada al estado de residencia y/o domicilio del revendedor/distribuidor que realiza la venta al usuario final, la garantía no tendrá efecto si el revendedor vende el producto fuera de su país, o el usuario final traslada el equipo de país.

16.6 EXCLUSIÓN DE RESPONSABILIDAD

Bronpi Calefacción S.L. bajo ningún concepto asumirá indemnización alguna por daños directos o indirectos, causados por el producto o derivados de éste.

16.7 INDICACIONES EN CASO DE FUNCIONAMIENTO ANÓMALO DEL MODELO

En caso de mal funcionamiento de la estufa, el consumidor seguirá las siguientes indicaciones:

- Consultar la tabla de resolución de problemas que se adjunta en el manual.
- Verificar si el problema está cubierto por la garantía.
- Contactar con el distribuidor Bronpi, donde adquirió el modelo, llevando consigo la factura de compra, y datos de donde se encuentra el modelo instalado, así como el número de garantía o número de serie de fabricación. Puede encontrar dicho número en la etiqueta CE de su equipo.

En caso de encontrarse el modelo en garantía, deberá contactar con el distribuidor al cual se ha comprado el producto. El distribuidor contactará con Bronpi Calefacción S.L., que le dará la información pertinente sobre de la asistencia del SAT, u otra solución a aportar.

Sin perjuicio de las disposiciones legales, la responsabilidad del fabricante en relación con la garantía está limitada a las exigencias de esta garantía.

16 WARRANTY

This warranty document issued by Bronpi Calefacción S.L. aims to clarify in order to effectively promote the legal guarantee that consumers who purchase Bronpi products have. This document does not affect the user's legal purchase guarantee rights.

The warranty extends to the repair or replacement of the appliance or any defective part subject to the following conditions:

16.1 CONDITIONS FOR RECOGNISING THE WARRANTY AS VALID

The warranty will only be recognised as valid in the following cases:

- According to Directive (EU) 2019/771 of the European Parliament and of the Council of 20 May 2019, for appliances purchased from 01/01/2022 and in the case of domestic use of the product, that the problem appears within a period of time prior to 36 months from of sale to the dealer or before 3600 hours of operation, whichever is reached first.
- For equipment purchased after 01/01/2022 and in the case of professional, industrial or intensive use, the warranty period shall be 6 months from of sale to the dealer. The manufacturer understands by professional, industrial or intensive use all products installed in industrial, commercial spaces, or whose use exceeds 1500 hours per year.
- The model has been installed by qualified, accredited personnel in accordance with the applicable standards and in compliance with the installation standards in this manual and the regulations in force in each region or country.
- A complete functional test of the equipment must be carried out before finishing the installation (plasterboard, masonry, claddings, paints, etc.).
- The warranty certificate has been completed and signed, stating the name of the seller, the name of the buyer and having been validated by the Technical Service.
- **It is mandatory that the seller has registered the sale of the product in the manufacturer's warranty registration system, otherwise the seller is liable to the buyer for the product warranty.**
- In the pellet range of equipment, commissioning is required to activate the warranty. This must be carried out by a Technical Service or authorised technician who has previously received training from the manufacturer for this purpose. In both cases, the commissioning must be registered in the manufacturer's system by the Technical Service or authorised technician.
- For pellet appliances, further to the daily/weekly/monthly maintenance by the end user as explained in the instruction manual, it is MANDATORY, and is the responsibility of the purchaser, that depending on the working hours or at least once a year (whichever is reached first), a Technical Service or authorised/qualified technician carries out the maintenance/cleaning of the flue registers of both the appliance, as stipulated in the instruction manual, and the flue pipe. This maintenance must be recorded in the commissioning and maintenance book accompanying the product.
- That the defect is recognised by the Technical Service. The customer shall not have to pay any costs arising from the actions that may be carried out by the Technical Service, which are covered by the warranty. Replaced products or components shall become the property of the manufacturer.
- All products must be repaired at the place of installation, without causing any drawback to the parties, unless this is impossible or disproportionate.
- Equipment must be installed in accessible locations and without risk to technicians, respecting safety distances to facilitate the work of technicians. Provision must be made for easy removal of the equipment or any of its components (hydraulics, electronics, components, etc.). Where the installation does not allow immediate and safe access to the equipment, the purchaser shall provide the necessary means to facilitate the work of the technicians at his own expense.
- Within the warranty period, repairs to the product will be carried out from Monday to Friday during the legally established working hours and timetable in each region.
- Interventions outside the scope of the warranty are subject to the application of the current rate of the Technical Service or authorised/qualified technician.
- No equipment may be replaced after the first switch-on without the express authorisation of the manufacturer.
- Within the warranty period, failure to comply with the above conditions will result in the cancellation of the warranty.

16.2 CONDITIONS FOR RECOGNISING THE WARRANTY AS INVALID

- Improper modifications to the appliance or damage to the model due to the replacement of non-original components or work carried out by unauthorised personnel.
- Reconditioned and/or resold products.
- Presence of hydraulic installations that do not comply with the standards in force: Safety elements such as the following must be guaranteed at the time of installation:
 - The expansion vessel, which must have a volume adjusted to the hydraulic installation carried out,
 - The presence and operation of the air vents in the hydraulic circuit, pressure safety valves,
 - A systematic preventive maintenance plan must be provided to certify the correct operation of these safety elements.
- To avoid damage to the connected equipment and piping due to galvanic corrosion, it is recommended to use dielectric sleeves when connecting the equipment to metallic piping whose characteristics of the applied materials enhance this type of corrosion. Damage caused by not using dielectric sleeves will not be included in the product warranty.
- Presence of electrical installations that do not comply with the standards in force.
- Connection of the equipment at a frequency different from that indicated.
- Inadequate power supply (voltage with variations of more than 10% from the nominal value of 230V), or voltage at the neutral greater than 5 V or absence of earth protection.
- Inductive/electro-static discharges or discharges caused by lightning.

16.3 BRONPI CALEFACCION WARRANTY EXCLUSIONS

- The commissioning and maintenance of the equipment.
- The installation/connection of optional kits (wifi kit, ducting/convection fan kit, fuel charging kit, etc.).
- The adjustment/modification of parameters.
- The guarantee does not cover the charges derived from the uninstallation and subsequent installation of the stove, as well as the value of the objects and/or fixtures and fittings of the location (cladding, plasterboard, paintwork, etc.).

- The following wear and tear parts:
 - Seals.
 - Handles.
 - Glass-ceramic or tempered glasses
 - Steel or cast iron grates
 - Refractory materials (vermiculite, ceramic, firetek...).
 - Baffle plates.
 - Burners and its components.
 - Remote control batteries or electronic parts.
 - Fuses.
 - Any parts subject to deformation and/or breakage resulting from misuse, inadequate fuel or fuel overloading.
- The warranty will in no case cover the breakage of the glass. The glass-ceramic glass is approved to resist a thermal shock of up to 750 °C, temperature that does not reach inside the stove, so the breakage of the same will only be due to improper handling (mechanical or accidental shocks, sudden closing of the door, etc.), reason not covered by warranty.
- Chromed or gilded pieces, those made of wood, and ceramic and/or stone pieces for cladding. Chromatic variations, cracks, veining, stains and small differences in the pieces do not alter the quality of the product and do not constitute grounds for complaint as they are natural characteristics of these materials. Likewise, the variations that they present with respect to the photos that appear in the brochure.
- All external components subject to wear and/or the formation of rust or stains caused by aggressive detergents, or in which the consumer may intervene directly during use and/or maintenance.

As concern Hydro range the warranty does not include

- Parts of the hydraulic circuit which are not part of the product.
- The heat exchanger is excluded from the guarantee when an anti-condensation circuit is not installed.
- Bleeding operations necessary to eliminate air from the installation.
- Also excluded from the warranty are interventions deriving from water supply systems, electricity and components external to the models, where the customer can intervene directly during use.
- Damage caused by corrosion phenomena or accumulation of sediments (limescale, impurities...), typical of hydraulic installations.
- Maintenance and care work on the chimney and installation.
- Damage resulting from improper use of the product, modifications or improper handling and in particular to fuel loads in excess of those specified or the use of unauthorised fuels, according to the instructions in this manual.
- Damage caused by external agents (rodents, birds, insects, domestic animals...), atmospheric and/or geological phenomena (earthquakes, floods, frost, lightning...), chemical, electrochemical, aggressive or saline environments (proximity to the sea, river, etc.), acts of vandalism, inadequate pressure or supply of circuits, ineffective or missing flue pipes, and other causes that do not depend on the manufacture of the appliance.
- All damage resulting from transport (it is recommended that the products are thoroughly checked on receipt) must be reported immediately to the seller and must be noted on the transport document and on the carrier's copy.
- In the event of a malfunction due to causes beyond the control of the equipment, the cost of the intervention shall be borne by the consumer.

16.4 WARRANTY CONDITIONS ON THE SALE OF SPARE PARTS

- Spare parts supplied and sold by the manufacturer for the repair of equipment outside the warranty period, or whose breakage is not covered by the warranty, shall be guaranteed for 6 months.
- The following parts shall not be covered by the 6-month guarantee:
 - Gaskets, handles, glass ceramic or tempered glass, sheet metal or cast-iron grilles, refractory materials (vermiculite, ceramic, etc.), baffle plates, burners or braziers, as well as their component parts, remote control batteries or electronic parts, fuses, and any part subject to deformation and/or breakage resulting from misuse, inadequate fuel or fuel overload...

16.5 TERRITORIAL EXTENSION OF THE GUARANTEE

The warranty is limited to the Spanish and Portuguese territory. Consumers outside Spain and Portugal should contact the reseller/dealer where they purchased the product to exercise the rights provided by the legal warranty in force in each country, which will be 24 months.

The guarantee is limited to the state of residence and/or domicile of the reseller/distributor who sells to the final user, the guarantee will not be effective if the reseller sells the product outside his country, or the end-user moves the equipment from country.

16.6 EXCLUSION OF LIABILITY

Bronpi Calefacción S.L. will under no circumstances assume any compensation for direct or indirect damage caused by the product or derived from it.

16.7 INDICATIONS IN THE EVENT OF ABNORMAL OPERATION OF THE MODEL

In the event of malfunctioning of the heater, the consumer shall follow the following instructions:

- Consult the troubleshooting table enclosed in the manual.
- Check if the problem is covered by the warranty.
- Contact the Bronpi dealer where the model was purchased, taking with you the purchase invoice and details of where the model is installed, as well as the name of the dealer, the warranty number or manufacturer's serial number. You can find this number on the CE label of your equipment.

If the model is under warranty, you should contact the dealer from whom the product was purchased. The distributor will contact Bronpi Calefacción S.L., who will give you the relevant information about SAT assistance, or other solution to be provided.

Without prejudice to legal provisions, the manufacturer's liability in relation to the warranty is limited to the requirements of this warranty.

16 GARANTIE

L'objectif de ce document de garantie émis par Bronpi Calefacción S.L. est de clarifier, afin de la promouvoir efficacement, la garantie légale dont bénéficient les consommateurs qui achètent des produits Bronpi. Ce document n'affecte pas les droits de l'utilisateur en matière de garantie légale d'achat.

La garantie s'étend à la réparation ou au remplacement de l'appareil ou de toute partie défectueuse de celui-ci, sous réserve des conditions suivantes :

16.1 CONDITIONS DE RECONNAISSANCE DE LA VALIDITÉ DE LA GARANTIE

La garantie ne sera reconnue comme valable que si:

- Conformément à la directive (UE) 2019/771 du Parlement Européen et du Conseil du 20 mai 2019, pour les appareils achetés à partir du 01/01/2022 et en cas d'utilisation domestique du produit, que le problème apparaisse dans un délai antérieur à 36 mois à compter de vente au distributeur ou avant 3600 heures de fonctionnement, selon ce qui est atteint en premier.
- Pour les appareils achetés après le 01/01/2022 et en cas d'utilisation professionnelle, industrielle ou intensive, la période de garantie est de 6 mois à compter de vente au distributeur. Le fabricant entend par usage professionnel, industriel ou intensif tous les produits installés dans des espaces industriels, commerciaux, ou dont l'utilisation dépasse 1500 heures par an.
- Le modèle a été installé par du personnel qualifié accrédité conformément aux normes en vigueur et dans le respect des normes d'installation de ce manuel et des réglementations en vigueur dans chaque région ou pays.
- Un test fonctionnel complet de l'appareil doit être effectué avant de terminer l'installation (placoplâtre, maçonnerie, enduits, peintures, etc.).
- Le certificat de garantie a été rempli et signé, mentionnant le nom du vendeur, le nom de l'acheteur et ayant été validé par le Service Technique.
- Le vendeur/distributeur doit obligatoirement avoir enregistré la vente du produit dans le système d'enregistrement de la garantie du fabricant, faute de quoi il est responsable de la garantie du produit vis-à-vis de l'acheteur.
- Dans la gamme des appareils à granulés, la mise en service est nécessaire pour faire jouer la garantie. Elle doit être effectuée par un Service Technique ou un technicien agréé qui a reçu au préalable une formation du fabricant à cet effet. Dans les deux cas, la mise en service doit être enregistrée dans le système du fabricant par le Service technique ou le technicien agréé.
- Pour les appareils à pellets, en plus de l'entretien quotidien/hebdomadaire/mensuel par l'utilisateur final comme expliqué dans le manuel d'instructions, il est OBLIGATOIRE, aux frais de l'acheteur, qu'en fonction des heures de travail ou au moins une fois par an (selon ce qui est atteint en premier), un Service Technique ou un technicien autorisé/qualifié effectue l'entretien/le nettoyage des registres des fumées de l'appareil, comme stipulé dans le manuel d'instructions, et du tuyau de fumées. Cet entretien doit être consigné dans le carnet de mise en service et d'entretien qui accompagne le produit.
- Que le défaut soit reconnu par le Service Technique. Le client n'est pas tenu de payer les frais découlant des actions qui peuvent être menées par le Service Technique et qui sont couvertes par la garantie. Les produits ou composants remplacés deviennent la propriété du fabricant.
- Tous les produits doivent être réparés sur le lieu d'installation, sans causer d'inconvénients aux parties, sauf si cela est impossible ou disproportionné.
- Les équipements doivent être installés dans des endroits accessibles et sans risque pour les techniciens, en respectant les distances de sécurité pour faciliter le travail des techniciens. Des dispositions doivent être prises pour permettre un démontage aisé de l'équipement ou de l'un de ses éléments (hydraulique, électronique, composants, etc.). Lorsque l'installation ne permet pas un accès immédiat et sûr au matériel, l'acheteur doit fournir à ses frais les moyens nécessaires pour faciliter le travail des techniciens.
- Pendant la période de garantie, les réparations du produit seront effectuées du lundi au vendredi pendant les heures et les horaires de travail légalement établis dans chaque région.
- Les interventions hors garantie sont soumises à l'application du tarif en vigueur du Service Technique ou du technicien agréé/qualifié.
- Aucun remplacement de matériel ne peut être effectué après la première mise en service sans l'autorisation expresse du fabricant.
- Pendant la période de garantie, le non-respect des conditions ci-dessus entraîne l'annulation de la garantie.

16.2 CONDITIONS DE NON RECONNAISSANCE DE LA VALIDITÉ DE LA GARANTIE

- Modifications inadéquates de l'appareil ou dommages au modèle en raison du remplacement de composants non originaux ou d'interventions effectuées par du personnel non autorisé.
- Produits reconditionnés et/ou revendus.
- Présence d'installations hydrauliques non conformes aux normes en vigueur. Il est nécessaire de s'assurer dans le moment de l'installation de la présence des éléments de sécurité tels que:
 - Le vase d'expansion, qui doit avoir un volume adapté à l'installation hydraulique effectuée,
 - La présence et le fonctionnement des purgeurs d'air du circuit hydraulique,
 - Soupapes de sécurité sous pression,
 - Un plan de maintenance préventive systématique doit être prévu pour certifier le bon fonctionnement de ces dispositifs de sécurité.
- Pour éviter d'endommager les équipements et les tuyaux reliés par la corrosion galvanique, il est recommandé d'utiliser des manchons diélectriques lors du raccordement de l'équipement à des tuyaux métalliques dont les caractéristiques des matériaux appliqués favorisent ce type de corrosion. Les dommages causés par la non-utilisation des manchons diélectriques ne sont pas couverts par la garantie du produit.
- Présence d'installations électriques non conformes aux normes en vigueur.
- Raccordement de l'équipement à une fréquence différente de celle indiquée.
- Alimentation électrique inadéquate (tension avec des variations de plus de 10%, à partir de la valeur nominale de 230V), ou tension au neutre supérieure à 5 V ou absence de protection à la terre.
- Décharges inductives/électrostatiques ou causées par la foudre.

16.3 SONT EXCLUS DE LA GARANTIE DE BRONPI CALEFACCION

- Les mises en œuvres et l'entretien des poêles.
- L'installation/connexion des kits en option (Kit wifi, kit ventilateur de gaine, kit pour remplir les granulés, etc.)
- La régulation des paramètres.
- La garantía no responderá a los cargos derivados de la desinstalación y posterior instalación del mismo, así como el valor de los objetos y/o enseres del lugar de ubicación (revestimiento, pladur, pinturas, etc.).

- Les suivantes pièces d'usure:
 - Les joints.
 - Les tireurs.
 - Les vitres vitrocéramiques ou verres trempés.
 - Grilles en acier ou en fonte.
 - Les matériaux réfractaires (vermiculites, céramiques, firetek, etc.)
 - Les déflecteurs
 - Les brûleurs et les pièces qui composent les brûleurs.
 - Les batteries des télécommandes ou les pièces électroniques des télécommandes.
 - Les fusibles.
 - Et toute pièce soumise à déformation et/ou rupture résultant d'un mauvais usage, combustible non adéquat...
- La garantie ne couvre en aucun cas la rupture des vitres. La vitre vitrocéramique est homologuée pour résister à un choc thermique allant jusqu'à 750°C, température qui n'est pas atteinte à l'intérieur de l'appareil, de sorte que le bris de la vitre n'est dû qu'à une mauvaise manipulation (chocs mécaniques ou accidentels, fermeture brusque de la porte, etc.), ce qui n'est pas couvert par la garantie.
- Les pièces chromées ou dorées, celles en bois, et dans les revêtements les pièces en céramique et/ou en pierre. Les variations de couleur, les quartz, les veines, les taches et les petites différences des pièces ne modifient pas la qualité du produit ne constituent pas un motif de réclamation car ils sont des caractéristiques naturelles de ces matériaux. De même, les variations qu'ils présentent par rapport aux photos qui apparaissent dans le catalogue.
- Tous les composants externes soumis à l'usure et/ou à la formation de rouille ou de taches causées par des détergents agressifs, ou sur lesquels le consommateur peut intervenir directement pendant l'utilisation et/ou l'entretien.

Sont exclus dans la gamme de produits Hydro :

- Parties du circuit hydraulique qui ne font pas partie du produit.
- L'échangeur de chaleur est exclu de la garantie lorsqu'un circuit anti-condensation n'a pas été installé.
- Les opérations de purge nécessaires pour évacuer l'air de l'installation.
- Sont également exclues de la garantie les interventions dérivées des installations d'alimentation d'eau, d'électricité et de composants externes aux modèles, où le client peut intervenir directement pendant l'installation.
- Dommages causés par des phénomènes de corrosion ou d'accumulation de sédiments (calcaire, impuretés, etc.) typiques des installations hydrauliques.
- Les travaux d'entretien et soin de la cheminée et de l'installation.
- Dommages résultant d'une utilisation inappropriée du produit, de modifications ou manipulations abusives et en particulier des charges de carburant supérieures aux spécifications ou de l'utilisation de carburants non autorisés, conformément aux prescriptions du présent manuel.
- Dommages causés par des agents externes (rongeurs, oiseaux, insectes, animaux domestiques, etc.), phénomènes atmosphériques et/ou géologiques (tremblements de terre, inondations, gelées, éclairs, etc.), chimiques, électrochimiques, environnements agressifs ou salins (proximité de la mer, rivière, etc.), vandalisme, pression ou alimentation inadéquate des circuits, inefficacité ou absence de conduit d'évacuation des fumées et autres causes indépendantes de la fabrication de l'appareil.
- Tous les dommages résultant du transport (il est recommandé de vérifier minutieusement les produits à la réception), doivent être immédiatement communiqués au distributeur et seront reflétés dans le document de transport et dans la copie du transporteur.
- En cas de dysfonctionnement dû à des causes extérieures, le coût de l'intervention sera à la charge du consommateur.

16.4 CONDITIONS DE GARANTIE QUANT À LA VENTE DE PIÈCES DÉTACHÉES.

- Les pièces détachées fournies et vendues par le fabricant pour la réparation d'équipements hors période de garantie, ou dont la rupture n'est pas couverte par la garantie, ont une garantie de 6 mois.
- Les pièces suivantes ne sont pas couvertes par une garantie de 6 mois :
 - Les joints, poignées, vitres céramiques ou trempées, grilles en tôle ou en fonte, matériaux réfractaires (vermiculite, céramique, etc.), déflecteurs, brûleurs ou braseros ainsi que les pièces qui le composent, les batteries des télécommandes ou des pièces électroniques, les fusibles et toute pièce soumise à déformation et/ou rupture résultant d'une mauvaise utilisation, d'un carburant inapproprié ou d'une surcharge de carburant.

16.5 EXTENSION TERRITORIALE DE LA GARANTIE

La garantie est limitée au territoire espagnol et portugais. Les consommateurs en dehors de l'Espagne et du Portugal doivent contacter le revendeur/distributeur où ils ont acheté le produit pour exercer les droits prévus par la garantie légale en vigueur dans chaque pays, laquelle sera de 24 mois.

La garantie est limitée à l'état de résidence et/ou au domicile du revendeur/distributeur qui effectue la vente à l'utilisateur final, la garantie n'étant pas effective si le revendeur vend le produit en dehors de son pays, ou si l'utilisateur final déplace l'équipement d'un pays à l'autre.

16.6 EXCLUSION DE RESPONSABILITÉ

Bronpi Calefacción S.L. ne prendra en aucun cas en charge une quelconque indemnisation pour des dommages directs ou indirects, causés par le produit ou dérivés de celui-ci.

16.7 INDICATIONS EN CAS DE FONCTIONNEMENT ANORMAL DU MODÈLE

En cas de dysfonctionnement du poêle, le consommateur doit suivre les indications suivantes :

- Consulter le tableau de dépannage ci-joint dans le manuel.
- Vérifier si le problème est couvert par la garantie.
- Contacter le distributeur Bronpi, où vous avez acheté le modèle, en portant avec vous la facture d'achat, et les données de l'endroit où il a été acheté ainsi que le numéro de garantie ou numéro de série de fabrication. Vous trouverez ce numéro sur l'étiquette CE de votre équipement.

Si le modèle est sous garantie, vous devez contacter le revendeur auprès duquel vous avez acheté le produit. Le distributeur contactera Bronpi Calefacción S.L., qui vous donnera les informations pertinentes sur l'assistance du Service Technique, ou d'autres solutions à apporter.

Sous réserve des dispositions légales, la responsabilité du fabricant en matière de garantie est limitée aux exigences de cette garantie.

16 GARANTIA

Este documento de garantia emitido por Bronpi Calefacción S.L. tem como objetivo esclarecer para impulsionar com eficácia a garantia legal que têm os consumidores que compram os produtos Bronpi. Este documento não afeta os direitos legais de garantia de compra do usuário. A garantia se estende à reparação ou substituição do aparelho ou qualquer peça defeituosa, sob as seguintes condições:

16.1 CONDIÇÕES PARA RECONHECER A GARANTIA

A garantia só será reconhecida como válida se:

- De acordo com a Diretiva (UE) 2019/771 do Parlamento Europeu e do Conselho de 20 de maio de 2019, para aparelhos comprados a partir de 01/01/2022 e no caso de uso doméstico do produto, que o problema aparece em um período de tempo anterior aos 36 meses de venda ao distribuidor ou antes das 3600 horas de funcionamento, o que for atingido primeiro.
- Para os equipamentos comprados a partir de 01/01/2022 e no caso de uso profissional, industrial ou intensivo, o período de garantia será de 6 meses a partir de venda ao distribuidor. O fabricante entende por uso profissional, industrial ou intensivo todos os produtos instalados em espaços industriais, comerciais, ou cujo uso seja superior a 1500 horas anuais.
- O modelo foi instalado por pessoal qualificado e credenciado, de acordo com as regras de aplicação e respeitando as normas de instalação deste manual e a regulamentação vigente em cada região ou país.
- Um teste funcional completo do equipamento deve ser feito antes de realizar os acabamentos da instalação (gesso, alvenaria, revestimentos, tintas, etc.).
- Um certificado de garantia foi preenchido e assinado, com o nome do vendedor e o nome do comprador, e validado pelo SAT.
- **É obrigatório que o vendedor/distribuidor tenha registrado no sistema de registro de garantias do fabricante a venda do produto, caso contrário será o vendedor/distribuidor quem responderá perante o comprador sobre a garantia do produto.**
- Nos equipamentos da gama de pellets, é necessário realizar a colocação em funcionamento para ativar a garantia. Deve ser realizada por um técnico autorizado que tenha recebido treinamento do fabricante para o efeito. Em ambos os casos, a ativação deve ser registrada no sistema do fabricante pelo SAT ou técnico autorizado.
- Nos equipamentos da gama de pellets, além da manutenção diária/semanal/mensal por parte do usuário final que é explicada no manual de instruções, é OBRIGATÓRIO, e corre a cargo do comprador, que conforme as horas de trabalho ou pelo menos uma vez ao ano (o primeiro a ser alcançado), um SAT ou técnico autorizado/qualificado realizar a manutenção/limpeza dos registros de fumos do aparelho, seguindo as instruções do manual de instruções, e da tubulação de evacuação de fumos. Essa manutenção deve ser registrada no livro de manutenção e inicialização que acompanha o produto.
- Que esse defeito seja reconhecido pelo SAT. O cliente não deverá pagar custos derivados das ações que o SAT possa realizar, que estejam cobertas pela garantia. Os produtos ou componentes substituídos passam a ser propriedade do fabricante.
- Todo produto deve ser reparado no local de instalação, sem causar transtornos às partes, a menos que tal fato seja impossível ou desproporcionado.
- Os equipamentos devem ser instalados em locais acessíveis e sem riscos para os técnicos, respeitando as distâncias de segurança para facilitar o trabalho dos técnicos. Deve-se considerar a possibilidade de fácil remoção do equipamento ou qualquer um dos seus componentes (hidráulicos, eletrônicos, componentes, etc.). Quando a instalação não permite o acesso imediato e seguro ao equipamento, o comprador colocará os meios necessários para facilitar o trabalho dos técnicos assumindo qualquer custo adicional.
- Durante o período de garantia, os reparos do produto serão realizados de segunda a sexta-feira no horário e horário de trabalho legalmente estabelecidos em cada região.
- Intervenções fora do alcance da garantia estão sujeitas à aplicação da tarifa vigente do SAT ou técnico autorizado/qualificado.
- Nenhum equipamento pode ser substituído após a primeira ignição sem a autorização expressa do fabricante.
- Dentro do período de garantia, o não cumprimento das condições acima descritas resultará na anulação da garantia.

16.2 CONDIÇÕES PARA RECONHECER QUE NÃO VALIDA A GARANTIA

- Modificações inadequadas do aparelho ou danos no modelo devido à substituição de componentes não originais ou ações realizadas por pessoal não autorizado.
- Produtos recondicionados e/ou revendidos.
- Presença de instalações hidráulicas não conformes com as normas em vigor: Devem ser assegurados, no momento da instalação, os elementos de segurança tais como:
 - O vaso de expansão, que deve ter um volume ajustado à instalação hidráulica realizada,
 - A presença e funcionamento dos purgadores de ar do circuito hidráulico,
 - Válvulas de segurança de pressão,
 - Deve ser previsto um plano de manutenção preventiva sistemática para certificar o bom funcionamento desses elementos de segurança.
- Para evitar danos em equipamentos e tubulações conectadas por corrosão galvânica, recomenda-se a utilização de mangas dielétricas na conexão do equipamento a tubulações metálicas cujas características dos materiais aplicados potencializam esse tipo de corrosão. Os danos causados pela não utilização de mangueiras dielétricas não serão incluídos na garantia do produto.
- Presença de instalações elétricas não conformes com as normas em vigor:
- Conexão do equipamento a uma frequência diferente da indicada.
- Alimentação elétrica inadequada (tensão com variações superiores a 10%, a partir do valor nominal de 230V), ou tensão no neutro superior a 5 V ou ausência de proteção à terra.
- Descargas indutivas/eletroestáticas ou induzidas por raios.

16.3 ESTÃO EXCLUÍDOS DA GARANTIA DE BRONPI CALEFACCIÓN

- As colocações em funcionamento dos equipamentos e a manutenção dos mesmos.
- Instalação/conexão dos kits opcionais (kit wifi, kit ventilador de canalização/convecção, kit de carga de combustível, etc).
- Regulação de parâmetros.
- A garantia não responderá às despesas decorrentes da desinstalação e posterior instalação do mesmo, bem como o valor dos objetos e/ou utensílios do local de localização (revestimento, gesso, tintas, etc).

- As seguintes peças de desgaste:
 - As juntas.
 - Os atradores.
 - Vitrocerâmicos ou temperados.
 - Grelhas de chapa ou ferro fundido.
 - Materiais refratários (vermiculita, cerâmica, firetek...)
 - Os defletores.
 - Os queimadores ou braseiros, bem como as peças que o compõem.
 - As pilhas (baterias) dos controles remotos ou peças eletrônicas.
 - Os fusíveis.
- Em caso algum a garantia cobrirá a quebra do vidro. O vidro vitrocerâmico está homologado para resistir a um choque térmico até 750°C, temperatura que não é atingida no interior do aparelho, pelo que a quebra do vidro se deve apenas a um manuseamento incorreto (choques mecânicos ou acidentais, fecho brusco da porta, etc.), que não é coberto pela garantia.
- E qualquer peça que esteja sujeita a deformação e/ou quebra devido ao uso indevido, combustível inadequado ou sobrecarga de combustível.
- As peças cromadas ou douradas, as trabalhadas em madeira, e os revestimentos as peças de cerâmica e/ou pedra. As variações cromáticas, lascas, veteados, manchas e pequenas diferenças das peças, não alteram a qualidade do produto não constituem motivo de reclamação já que são características naturais desses materiais. Também, as variações que apresentam em relação às fotos que aparecem no catálogo.
- Todos os componentes externos sujeitos a desgaste e/ou formação de óxido ou manchas causadas por detergentes agressivos, ou nos quais o consumidor pode intervir diretamente durante o uso e/ou manutenção.

Na gama Hydro está excluído:

- As partes do circuito hidráulico que não são do produto.
- O trocador de calor está excluído da garantia quando não há um circuito anti-condensação instalado.
- As operações de purga necessárias para remover o ar da instalação.
- Também são excluídos da garantia os trabalhos decorrentes de instalações de alimentação de água, eletricidade e componentes externos aos modelos, onde o cliente pode intervir diretamente durante a utilização.
- Danos causados por fenómenos de corrosão ou acumulação de sedimentos (calcários, impurezas, etc.), típicos das instalações hidráulicas.
- Manutenção e cuidados da lareira e instalação.
- Danos resultantes do uso impróprio do produto, modificações ou manipulações indevidas e em especial cargas de combustível superiores às especificadas ou utilização de combustíveis não autorizados, conforme prescrito neste manual.
- Danos causados por agentes externos (roedores, aves, insetos, animais domésticos, etc.), fenómenos atmosféricos e/ou geológicos (terremotos, inundações, geladas, raios, etc.), químicos, eletroquímicos, ambientes agressivos ou salinos (proximidade ao mar, rio, etc.), vandalismo, pressão ou fornecimento inadequado de circuitos, ineficácia ou falta de conduta de fumos e outras causas que não dependam do fabrico do aparelho.
- Todos os danos resultantes do transporte (recomenda-se inspecionar cuidadosamente os produtos no momento da sua recepção), devem ser comunicados imediatamente ao distribuidor e refletidos na documentação de transporte e na cópia do transportador.
- No caso de uma avaria por causas alheias ao equipamento, o custo da intervenção será a cargo do consumidor.

16.4 CONDIÇÕES DE GARANTIA SOBRE A VENDA DE PEÇAS

- Peças de reposição fornecidas e vendidas pelo fabricante para reparo fora do período de garantia, ou cuja quebra não é coberta pela garantia, terá uma garantia de 6 meses.
- Não terá garantia de 6 meses, as seguintes peças:
 - As juntas, os puxadores, os vidros cerâmicos ou temperados, as grades de chapa ou ferro fundido, os materiais refratários (vermiculita, cerâmica, etc.), os defletores, os queimadores ou braseiros, bem como as peças que o compõem, baterias de controles remotos ou peças eletrônicas, fusíveis e qualquer peça que seja deformada e/ou quebrada devido a uso indevido, combustível inadequado ou sobrecarga de combustível.

16.5 EXTENSÃO TERRITORIAL DA GARANTIA

A garantia está limitada ao território espanhol e português. Os consumidores fora de Espanha e Portugal devem contactar o revendedor/distribuidor onde adquiriram o produto para exercer os direitos previstos na garantia legal em vigor em cada país, que será de 24 meses.

A garantia será limitada ao estado de residência e/ou domicílio do revendedor/distribuidor que efectua a venda ao utilizador final, a garantia não será eficaz se o revendedor vender o produto fora do seu país, ou se o utilizador final deslocar o equipamento de um país para outro.

16.6 EXCLUSÃO DE RESPONSABILIDADE

Bronpi Calefacción S.L. em nenhum caso assumirá qualquer indenização por danos diretos ou indiretos, causados pelo produto ou derivados dele.

16.7 INDICAÇÕES EM CASO DE FUNCIONAMENTO ANORMAL DO MODELO

Em caso de mau funcionamento da salamandra, o consumidor deve seguir as seguintes indicações:

- Consultar a tabela de resolução de problemas anexada ao manual.
- Verificar se o problema está coberto pela garantia.
- Entre em contato com o distribuidor Bronpi, onde adquiriu o modelo, levando consigo a fatura de compra, e dados do modelo instalado, bem como o número de garantia ou número de série do fabricante. Você pode encontrar o número de série na etiqueta CE do seu equipamento.

Se o modelo estiver na garantia, deverá contactar o distribuidor onde o produto foi comprado. O distribuidor entrará em contato com Bronpi Calefacción S.L., que lhe dará as informações relevantes sobre a assistência do SAT, ou outra solução para fornecer.

Sem prejuízo das disposições legais, a responsabilidade do fabricante em relação à garantia está limitada aos requisitos desta garantia.

16 GARANZIA

Il presente documento di garanzia emesso da Bronpi Calefacciòn S.L. ha lo scopo di chiarire e promuovere efficacemente la garanzia legale di cui godono i consumatori che acquistano i prodotti Bronpi. Il presente documento non pregiudica i diritti di garanzia legale dell'utente. La garanzia si estende alla riparazione o alla sostituzione dell'apparecchio o di qualsiasi sua parte difettosa, alle seguenti condizioni:

16.1 CONDIZIONI PER IL RICONOSCIMENTO DELLA VALIDITÀ DELLA GARANZIA

La garanzia sarà riconosciuta valida solo se:

- Secondo la direttiva (UE) 2019/771 del Parlamento europeo e del Consiglio del 20 maggio 2019, per gli apparecchi acquistati a partire dal 01/01/2022 e nel caso di uso domestico del prodotto, che il problema si manifesti in un periodo di tempo antecedente ai 36 mesi di vendita al distributore o prima di 3600 ore di funzionamento, a seconda di quale dei due si verifichi per primo.
- Per le apparecchiature acquistate dopo il 01/01/2022 e in caso di uso professionale, industriale o intensivo, il periodo di garanzia è di 6 mesi di vendita al distributore. Il produttore intende per uso professionale, industriale o intensivo tutti i prodotti installati in spazi industriali, commerciali o il cui utilizzo supera le 1500 ore annue.
- Il modello è stato installato da personale qualificato accreditato in conformità alle norme vigenti e nel rispetto delle norme di installazione riportate nel presente manuale e delle normative vigenti in ciascuna regione o paese.
- Prima di terminare l'installazione (cartongesso, muratura, rivestimenti, vernici, ecc.) è necessario eseguire un test funzionale completo dell'apparecchiatura.
- Il certificato di garanzia è stato compilato e firmato, indicando il nome del venditore, il nome dell'acquirente ed essendo stato convalidato dal SAT.
- È obbligatorio che il venditore/distributore abbia registrato la vendita del prodotto nel sistema di registrazione della garanzia del produttore, altrimenti il venditore/distributore è responsabile nei confronti dell'acquirente per la garanzia del prodotto.
- Nella gamma di apparecchiature a pellet, per attivare la garanzia è necessaria la messa in funzione. La messa in funzione deve essere effettuata da un tecnico SAT o autorizzato che abbia precedentemente ricevuto una formazione dal produttore a tale scopo. In entrambi i casi, la messa in funzione deve essere registrata nel sistema del produttore dal SAT o dal tecnico autorizzato.
- Per gli apparecchi a pellet, oltre alla manutenzione giornaliera/settimanale/mensile da parte dell'utente finale come spiegato nel manuale di istruzioni, è OBBLIGATORIO, e a carico dell'acquirente, che in base alle ore di lavoro o almeno una volta all'anno (a seconda di quale sia la prima), un tecnico SAT o autorizzato/qualificato effettui la manutenzione/pulizia dei registri fumi sia dell'apparecchio, come previsto dal manuale di istruzioni, sia della canna fumaria. Questa manutenzione deve essere registrata nel libretto di messa in funzione e manutenzione che accompagna il prodotto.
- Il difetto deve essere riconosciuto dal SAT. Il cliente non è responsabile dei costi derivanti dagli interventi che possono essere effettuati dal SAT e che sono coperti dalla garanzia. I prodotti o i componenti sostituiti diventano di proprietà del produttore.
- Tutti i prodotti devono essere riparati nel luogo di installazione, senza causare disagi alle parti, a meno che ciò non sia impossibile o sproporzionato.
- Le apparecchiature devono essere installate in luoghi accessibili e senza rischi per i tecnici, rispettando le distanze di sicurezza per facilitare il lavoro dei tecnici. Devono essere previste disposizioni per una facile rimozione dell'apparecchiatura o di qualsiasi suo componente (impianto idraulico, elettronica, componenti, ecc.). Qualora l'installazione non consenta un accesso immediato e sicuro all'apparecchiatura, l'acquirente dovrà fornire a proprie spese i mezzi necessari per facilitare il lavoro dei tecnici.
- Durante il periodo di garanzia, le riparazioni del prodotto saranno effettuate dal lunedì al venerdì durante gli orari di lavoro e gli orari stabiliti per legge in ogni regione.
- Gli interventi al di fuori dell'ambito della garanzia sono soggetti all'applicazione della tariffa vigente della SAT o del tecnico autorizzato/qualificato.
- Nessuna apparecchiatura può essere sostituita dopo la prima accensione senza l'espressa autorizzazione del produttore.
- Durante il periodo di garanzia, il mancato rispetto delle condizioni di cui sopra comporterà l'annullamento della garanzia.

16.2 CONDIZIONI PER IL RICONOSCIMENTO DELL'INVALIDITÀ DELLA GARANZIA

- Modifiche improprie all'apparecchio o danni al modello dovuti alla sostituzione di componenti non originali o a interventi effettuati da personale non autorizzato.
- Prodotti ricondizionati e/o rivenduti.
- Presenza di impianti idraulici non conformi alle norme vigenti: al momento dell'installazione devono essere garantiti elementi di sicurezza quali:
 - Il vaso di espansione, che deve avere un volume adeguato all'impianto idraulico realizzato, la presenza e il funzionamento degli sfidati d'aria nel circuito idraulico, le valvole di sicurezza della pressione,
 - È necessario prevedere un piano di manutenzione preventiva sistematica per certificare il corretto funzionamento di questi elementi di sicurezza
- Per evitare danni alle apparecchiature e alle tubazioni collegate a causa della corrosione galvanica, si raccomanda l'uso di guaine dielettriche quando si collegano le apparecchiature a tubazioni metalliche le cui caratteristiche dei materiali applicati favoriscono questo tipo di corrosione. I danni causati dal mancato utilizzo delle guaine dielettriche non saranno inclusi nella garanzia del prodotto.
- Presenza di impianti elettrici non conformi alle norme vigenti:
- Collegamento dell'apparecchiatura a una frequenza diversa da quella indicata.
- Alimentazione inadeguata (tensione con variazioni superiori al 10% rispetto al valore nominale di 230V), o tensione al neutro superiore a 5 V o assenza di protezione di terra.
- Scariche induttive/elettrostatiche o scariche causate da fulmini.

16.3 SONO ESCLUSI DALLA GARANZIA DI BRONPI CALEFACCION

- La messa in funzione e la manutenzione dell'apparecchiatura.
- L'installazione/collegamento di kit opzionali (kit wifi, kit ventola di canalizzazione/convezione, kit di ricarica carburante, ecc.)
- La regolazione dei parametri.
- La garanzia non copre gli oneri derivanti dalla disinstallazione e successiva installazione dello stesso, nonché il valore degli oggetti e/o degli infissi del luogo (rivestimenti, cartongesso, vernici, ecc.).

- Le seguenti parti soggette ad usura:
 - Le guarnizioni.
 - Le maniglie.
 - Vetrocera mica o vetro temperato.
 - Griglie in lamiera o ghisa
 - Materiali refrattari (vermiculite, ceramica, firetek, ...)
 - Deflettori.
 - Bruciatori o bracieri, nonché i loro componenti.
 - Batterie per telecomandi o parti elettroniche.
 - Fusibili.
- La garanzia non copre in nessun caso la rottura del vetro. Il vetroceramica è omologato per resistere a uno shock termico fino a 750°C, temperatura che non viene raggiunta all'interno dell'apparecchio, per cui la rottura del vetro è dovuta solo a un uso improprio (urti meccanici o accidentali, chiusura improvvisa dello sportello, ecc.
- Tutte le parti soggette a deformazioni e/o rotture dovute a uso improprio, combustibile inadeguato o sovraccarico di combustibile.
- I pezzi cromati o dorati, quelli in legno e quelli in ceramica e/o pietra da rivestimento. Variazioni cromatiche, crepe, venature, macchie e piccole differenze nei pezzi non alterano la qualità del prodotto e non costituiscono motivo di reclamo in quanto sono caratteristiche naturali di questi materiali. Allo stesso modo, le variazioni che presentano rispetto alle foto che appaiono nel catalogo.
- Tutti i componenti esterni soggetti a usura e/o formazione di ruggine o macchie causate da detergenti aggressivi, o sui quali il consumatore può intervenire direttamente durante l'uso e/o la manutenzione.

La gamma Hydro non comprende

- Parti del circuito idraulico non correlate al prodotto.
- Lo scambiatore di calore è escluso dalla garanzia quando non è installato un circuito anticondensa.
- Interventi di spurgo necessari per eliminare l'aria dall'impianto.
- Sono inoltre esclusi dalla garanzia gli interventi derivanti da impianti di alimentazione idrica, elettrica e da componenti esterni ai modelli, dove il cliente può intervenire direttamente durante l'utilizzo.
- Danni causati da fenomeni di corrosione o accumulo di sedimenti (calcare, impurità, ecc.), tipici degli impianti idraulici.
- Lavori di manutenzione e cura del camino e dell'installazione.
- I danni derivanti da un uso improprio del prodotto, da modifiche o manipolazioni non corrette e, in particolare, da carichi di combustibile superiori a quelli previsti o dall'uso di combustibili non autorizzati, come prescritto nel presente manuale.
- I danni causati da agenti esterni (roditori, uccelli, insetti, animali domestici, ecc.), da fenomeni atmosferici e/o geologici (terremoti, inondazioni, gelo, fulmini, ecc.), da ambienti chimici, elettrochimici, aggressivi o salini (vicinanza al mare, a un fiume, ecc.), da atti di vandalismo, da pressioni o alimentazioni di circuiti inadeguate, da canne fumarie inefficaci o mancanti e da altre cause non dipendenti dalla fabbricazione dell'apparecchio.
- Tutti i danni derivanti dal trasporto (si raccomanda di controllare accuratamente i prodotti al momento del ricevimento) devono essere segnalati immediatamente al distributore e devono essere annotati sul documento di trasporto e sulla copia del vettore.
- In caso di malfunzionamento per cause indipendenti dalla volontà dell'apparecchio, il costo dell'intervento è a carico del consumatore.

16.4 CONDIZIONI DI GARANZIA SULLA VENDITA DI PARTI DI RICAMBIO

- Le parti di ricambio fornite e vendute dal produttore per la riparazione di apparecchiature al di fuori del periodo di garanzia, o la cui rottura non è coperta dalla garanzia, saranno garantite per 6 mesi.
- Le seguenti parti non sono coperte dalla garanzia di 6 mesi:
 - Guarnizioni, maniglie, vetroceramica o vetro temperato, griglie in lamiera o ghisa, materiali refrattari (vermiculite, ceramica, ecc.), deflettori, bruciatori o bracieri, nonché le loro parti componenti, batterie di telecomandi o parti elettroniche, fusibili e qualsiasi parte soggetta a deformazioni e/o rotture derivanti da uso improprio, combustibile inadeguato o sovraccarico di combustibile.

16.5 ESTENSIONE TERRITORIALE DELLA GARANZIA

La garanzia è limitata al territorio spagnolo e portoghese. I consumatori al di fuori di Spagna e Portogallo devono contattare il rivenditore/distributore presso il quale hanno acquistato il prodotto per esercitare i diritti previsti dalla garanzia legale in vigore in ciascun paese, che sarà di 24 mesi.

La garanzia sarà limitata allo stato di residenza e/o domicilio del rivenditore/distributore che effettua la vendita all'utente finale; la garanzia non sarà efficace se il rivenditore vende il prodotto al di fuori del proprio paese o se l'utente finale sposta l'apparecchiatura da un paese all'altro.

16.6 ESCLUSIONE DI RESPONSABILITÀ

Bronpi Calefacción S.L. non si assume in nessun caso alcun risarcimento per danni diretti o indiretti causati dal prodotto o da esso derivati.

16.7 ISTRUZIONI IN CASO DI MALFUNZIONAMENTO DEL MODELLO

In caso di malfunzionamento della pentola, l'utente deve seguire le seguenti indicazioni:

- Consultare la tabella di risoluzione dei problemi allegata al manuale.
- Verificare se il problema è coperto dalla garanzia.
- Contattare il rivenditore Bronpi presso il quale è stato acquistato il modello, portando con sé la fattura d'acquisto e i dati relativi al luogo di installazione del modello, nonché il nome del rivenditore, così come il numero di garanzia o il numero di serie del produttore. Questo numero si trova sull'etichetta CE dell'apparecchiatura.

Se il modello è in garanzia, è necessario contattare il rivenditore presso il quale è stato acquistato il prodotto. Il distributore contatterà Bronpi Calefacción S.L., che fornirà le informazioni pertinenti sull'assistenza SAT o su altre soluzioni da fornire.

Fatte salve le disposizioni di legge, la responsabilità del produttore in relazione alla garanzia è limitata ai requisiti della presente garanzia.

**Los datos y modelos incluidos en este manual no son vinculantes.
La empresa se reserva el derecho de aportar modificaciones y mejoras sin ningún preaviso.**

**Data and models included in this manual are not binding.
The company reserves the right to include modifications or improvements without previous notice.**

**Les données et modèles inclus dans ce manuel ne sont pas contraignants.
La société se réserve le droit d'apporter les modifications et améliorations sans aucun préavis.**

**Os dados e modelos incluídos neste manual não são vinculantes.
A empresa reserva-se o direito de fazer alterações e melhorias sem nenhum pré-aviso.**

**I dati e i modelli inclusi in questo manuale non sono vincolanti.
La società si riserva il diritto di apportare modificazioni e miglioramenti senza preavviso**



Descarga este manual en versión digital.
Download this manual in digital version.
Télécharger ce manuel en version digitale.
Baixe o manual em versão digital.
Scarica questo manuale in versione digitale.



Para cualquier consulta, por favor, dirijase al distribuidor donde fue adquirido.
Please, do not hesitate to contact your dealer for further information.
Por favor, não hesite em contactar o seu distribuidor para obter mais informações.
S'il vous plaît, n'hésitez pas à contacter votre distributeur si vous avez d'autres questions.
Per favore, non esitate a contattare il vostro distributore per altri informazioni.