



INSTRUCCIONES DE INSTALACIÓN,
USO Y MANTENIMIENTO
NOA HORNO

INSTALLATION, OPERATING AND
SERVICING INSTRUCTIONS
NOA HORNO

INSTRUCTIONS D'INSTALLATION,
D'UTILISATION ET D'ENTRETIEN
NOA HORNO

INSTRUÇÕES DE INSTALAÇÃO,
USO E MANUTENÇÃO
NOA HORNO

ISTRUZIONI DI INSTALLAZIONE,
USO E MANUTENZIONE
NOA HORNO



ES INSTRUCCIONES DE INSTALACIÓN, USO Y MANTENIMIENTO NOA HORNO	2
EN INSTALLATION, OPERATING AND SERVICING INSTRUCTIONS NOA HORNO	27
FR INSTRUCTIONS D'INSTALLATION, D'UTILISATION ET D'ENTRETIEN NOA HORNO	51
PT INSTRUÇÕES DE INSTALAÇÃO, USO E MANUTENÇÃO HOA HORNO	77
IT ISTRUZIONI DI INSTALLAZIONE, USO E MANUTENZIONE NOA HORNO	102
FT FICHAS TÉCNICAS - DESPIECES TECHNICAL SPECIFICATIONS - EXPLODED DRAWINGS FICHES TECHNIQUES - DÉTAIL DES PIÈCES FICHAS TÉCNICAS - DESMONTAGEM SCHEDA TECNICA - ESPLOSI	126
CONDICIONES DE GARANTÍA WARRANTY CONDITIONS CONDITIONS DE LA GARANTIE CONDIÇÕES DA GARANTIA CONDIZIONI DI GARANZIA	129

Los datos y modelos incluidos en este manual no son vinculantes.

La empresa se reserva el derecho de aportar modificaciones y mejoras sin ningún preaviso.

Data and models included in this manual are not binding.

The company reserves the right to include modifications or improvements without previous notice.

Les données et modèles inclus dans ce manuel ne sont pas contraignants.

La société se réserve le droit d'apporter les modifications et améliorations sans aucun préavis.

Os dados e modelos incluídos neste manual não são vinculantes.

A empresa reserva-se o direito de fazer alterações e melhorias sem nenhum pré-aviso.

I dati e i modelli inclusi in questo manuale non sono vincolanti.

La società si riserva il diritto di apportare modificazioni e miglioramenti senza preavviso.

INDICE

ES

1.	ADVERTENCIAS GENERALES	3
2.	DESCRIPCIÓN GENERAL	3
2.1.	HORNO DE COCCIÓN	3
2.1.1.	INTERIOR DEL HORNO	4
3.	COMBUSTIBLES	4
4.	DISPOSITIVOS DE SEGURIDAD	4
5.	NORMAS DE INSTALACIÓN	5
5.1.	MEDIDAS DE SEGURIDAD	5
5.2.	CONDUCTO DE EVACUACIÓN DE HUMOS	6
5.3.	SOMBRETERE	7
5.4.	TOMA DE AIRE EXTERIOR	7
6.	PUESTA EN MARCHA	8
6.1	COLOCACIÓN DEL DEFLECTOR	8
7.	SISTEMA DE VENTILACIÓN	8
8.	SISTEMA DE CANALIZACIÓN	8
8.1.	FUNCIONAMIENTO DEL SISTEMA DE CANALIZACIÓN	8
8.2	COLOCACIÓN DEL KIT OPCIONAL DE CANALIZACIÓN	9
9.	MANTENIMIENTO Y CUIDADO	9
9.1.	LIMPIEZA DEL QUEMADOR	9
9.2.	LIMPIEZA DEL CAJÓN DE CENIZAS	9
9.3.	JUNTAS DE LA PUERTA DE LA CÁMARA DE COMBUSTIÓN Y FIBRA DEL CRISTAL	10
9.4.	LIMPIEZA DEL CONDUCTO DE HUMOS	10
9.5.	LIMPIEZA DEL CRISTAL	10
9.6.	LIMPIEZA EXTERIOR	10
9.7.	LIMPIEZA DE REGISTROS	10
8.8.	PAROS ESTACIONALES	10
9.9.	REVISIÓN DE MANTENIMIENTO	11
10.	FUNCIONAMIENTO DEL DISPLAY / RECEPTOR	11
10.1.	INFORMACIÓN GENERAL DEL DISPLAY	11
10.2.	FUNCIONES DE LAS TECLAS DEL DISPLAY / RECEPTOR	11
10.3.	MENÚ USUARIO	12
10.3.1.	ESTADO ESTUFA	12
10.3.2.	CARGA MANUAL DE PELLET	12
10.3.3.	CORRECCION CARGA DE PELLETS	12
10.3.4.	CORRECCION VELOCIDAD EXTRACTOR HUMOS	13
10.3.5.	INTRODUCCIÓN DE FECHA Y HORA	13
10.3.6.	PROGRAMACION DE LA ESTUFA	13
10.4.	MODALIDAD USUARIO	15
10.4.1.	ENCENDIDO DE LA ESTUFA	15
10.4.2.	ESTUFA EN FUNCIONAMIENTO	15
10.4.3.	REGULACIÓN DE LA TEMPERATURA AMBIENTE	15
10.4.4.	REGULACIÓN DE LA POTENCIA DE LA ESTUFA	16
10.4.6.	LIMPIEZA DEL QUEMADOR	16
10.4.7.	APAGADO DE LA ESTUFA	16
10.4.8.	REENCENDIDO DE LA ESTUFA	16
10.4.9.	ESTUFA APAGADA	17
10.4.10.	ESTUFA EN ALARMA	17
11.	INFORMACIÓN GENERAL DEL MANDO A DISTANCIA	17
11.1.	INFORMACIÓN GENERAL DEL MANDO A DISTANCIA	17
11.2.	FUNCIONES DE LAS TECLAS DEL MANDO A DISTANCIA	17
11.3.	MODALIDAD USUARIO	18
11.3.1.	ENCENDIDO DE LA ESTUFA	18
11.3.2.	ESTUFA EN FUNCIONAMIENTO	18
11.3.3.	REGULACIÓN DE LA TEMPERATURA AMBIENTE	19
11.3.4.	REGULACIÓN DE LA POTENCIA DE LA ESTUFA	19
11.3.5.	LA TEMPERATURA AMBIENTE ALCANZA LA TEMPERATURA FIJADA POR EL USUARIO	19
11.3.6.	LIMPIEZA DEL QUEMADOR	19
11.3.7.	APAGADO DE LA ESTUFA	19
11.3.8.	REENCENDIDO DE LA ESTUFA	19
11.3.9.	ESTUFA APAGADA	20
11.3.10.	INTERCONEXION CON LA ESTUFA	20
11.4.	MENÚ DE USUARIO	20
11.4.1.	MENÚ GESTION HORNO	20
11.4.1.1.	MODO HORNO	20
11.4.1.2.	TEMPORIZADOR	20
11.4.2.	MENÚ GESTION DE COMBUSTIBLE	21
11.4.2.1.	POTENCIA PELLET	21
11.4.2.2.	CALIBRACION DEL SINFIN	21
11.4.2.3.	CALIBRACION DEL VENTILADOR DE HUMOS	21
11.4.3.	MENÚ GESTION DE CALEFACCION	21
11.4.3.1.	POTENCIA CALEFACCION	21
11.4.3.2.	CANALIZACIÓN	21
11.4.3.3.	TERMOSTATO AMBIENTE	22
11.4.4.	MENÚ CRONO	22
11.4.4.1.	SUBMENU MODALIDAD	22
11.4.4.2.	SUBMENU PROGRAMA	22
11.4.5.	MENÚ MONITOR	23
11.4.6.	MENÚ CARGA SINFIN MANUAL	23
11.4.7.	MENÚ PLANTEAMIENTOS	24
11.4.7.1.	SUBMENU GESTION TERMOSTATO	24
11.4.7.2.	SUBMENU STANDBY RADIO	24
11.4.7.3.	SUBMENU DATA Y HORA	24
11.4.7.4.	SUBMENU TEST RADIO	24
11.4.7.5.	SUBMENU CAMBIO CODICE	24
11.4.7.6.	SUBMENU REGULACION CONTRASTE	25
11.4.7.7.	SUBMENU MUTE CLAVES	25
11.4.7.8.	SUBMENU IDIOMA	25
11.4.8.	MENÚ SISTEMA	25
12.	ALARMAS	25
13.	ADVERTENCIAS PARA LA ELIMINACIÓN CORRECTA DE LOS PRODUCTOS	26
13.1	ELIMINACIÓN DEL EMBALAJE	26
13.2	ELIMINACIÓN DEL PRODUCTO	26

1. ADVERTENCIAS GENERALES

La instalación de la estufa se tiene que realizar conforme a las reglamentaciones locales y nacionales, incluidas todas las que hacen referencia a normas nacionales o europeas.

Las estufas producidas en Bronpi Calefacción S.L. se fabrican controlando todas sus piezas, con el propósito de proteger, tanto al usuario como al instalador, frente a posibles accidentes. Asimismo, recomendamos al personal técnico autorizado que, cada vez que deba realizar una operación en la estufa, preste especial atención a las conexiones eléctricas sobre todo con la parte pelada de los cables, que jamás debe quedar fuera de las conexiones, evitando de esta manera contactos peligrosos.

Conectar la estufa a una toma de corriente homologada de 230 V - 50 Hz - IP20.

La instalación debe ser realizada por personal autorizado que deberá proporcionar al comprador una declaración de conformidad de la instalación en la cual asumirá plena responsabilidad por la instalación definitiva y, por lo tanto, del buen funcionamiento del producto instalado. No existirá responsabilidad de Bronpi Calefacción S.L. en el caso de falta de cumplimiento de estas precauciones.

Se eximirá al fabricante de cualquier responsabilidad frente a daños causados a terceros debidos a una instalación incorrecta o a un mal uso de la estufa.

Para garantizar un correcto funcionamiento del producto, los componentes del mismo sólo se podrán sustituir por recambios originales y por un técnico autorizado.

El mantenimiento de la estufa se debe realizar al menos 1 vez al año por un Servicio Técnico Autorizado. Para una mayor seguridad se debe tener en cuenta:

- No tocar la estufa estando descalzo o con partes del cuerpo húmedas.
- Lá(s) puerta(s) del aparato debe(n) estar cerrada(s) durante su funcionamiento.
- Se prohíbe modificar los dispositivos de seguridad o de regulación del aparato sin la autorización del fabricante.
- Evitar el contacto directo con las partes del aparato que tienden a alcanzar altas temperaturas durante el funcionamiento del aparato.

Este aparato puede ser utilizado por niños a partir de 8 años y personas con capacidades físicas, sensoriales o mentales reducidas o con falta de experiencia y conocimiento, bajo supervisión o siempre y cuando hayan recibido instrucciones sobre el uso del aparato de forma segura y comprenden los peligros involucrados. Los niños no deben jugar con el aparato. Los niños no deben realizar la limpieza y el mantenimiento del usuario sin supervisión.

2. DESCRIPCIÓN GENERAL

La estufa que usted ha recibido consta de las siguientes piezas:

- Estructura completa de la estufa sobre el pallet.
- Fuera de la estufa en la parte superior de la misma, se encuentra: una caja/bolsa con un guante térmico que nos permite manipular la maneta de la puerta y otros componentes (quemador). El cable eléctrico de interconexión entre la estufa y la red. Un gancho (accesorio manos frías) para facilitar la retirada y limpieza del quemador. Un mando a distancia de la estufa (incluye pila). Un libro de mantenimiento donde se registrarán las tareas realizadas a la estufa así como el presente manual de uso, instalación y mantenimiento.
- Dentro de la cámara de combustión encontrará también el deflector y las piezas de vermiculita que irán colocadas, el quemador de la estufa y el cajón de cenizas.

La estufa consta de un conjunto de chapas de acero de diferente grosor soldadas entre sí y, piezas de vermiculita. Está provista de puerta con cristal vitrocerámico (resistente hasta 750°C) y de cordón cerámico para la estanqueidad de la cámara de combustión. El calentamiento del ambiente se produce por:

- Convección forzada:** gracias a un ventilador ubicado en la parte interior de la estufa que aspira el aire a temperatura ambiente y lo devuelve a la habitación a mayor temperatura.
- Radiación:** a través del cristal vitrocerámico y el cuerpo se irradia calor al ambiente.

2.1. HORNO DE COCCIÓN

Está situado en la parte superior del modelo y posee una cámara de cocción hermética. El calentamiento se produce por el paso del humo a través de la base del horno.

El horno consta de los siguientes componentes (**ver dibujo D2.1**):

- **Bandeja:** Incorpora un bandeja y está realizada en acero inoxidable. La bandeja no debe entrar en contacto con los alimentos. Es regulable en dos alturas en función de las ranuras de la guía lateral que usemos. Para evitar el deterioro de la misma es obligatorio sacarla cuando no esté en uso. Opcionalmente puede adquirir en su distribuidor una bandeja adicional para usar el horno con dos bandejas.
- **Parrilla de asados:** Incorpora una parrilla de varillas. Es regulable en dos alturas en función de las ranuras de la guía lateral que usemos. Para evitar el deterioro de la misma es obligatorio sacarla cuando no esté en uso. Opcionalmente puede adquirir en su distribuidor una parrilla adicional para usar el horno con dos parrillas.

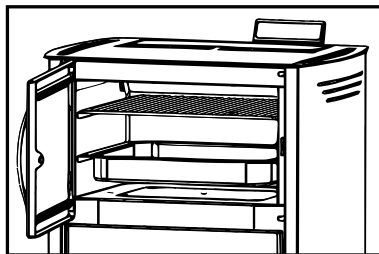

D2.1

Para controlar el funcionamiento de la estufa, en función de la temperatura del horno, debe consultar el capítulo "gestión del horno" de este manual.

2.1.1. INTERIOR DEL HORNO

En este modelo el interior del horno está compuesto por piezas realizadas en acero inoxidable, (dos laterales, techo y trasera), para facilitar su limpieza. Estas piezas no son desmontables.

3. COMBUSTIBLES



**!!!ADVERTENCIA!!!
EL USO DE PELLETS DE MALA CALIDAD O DE CUALQUIER OTRO COMBUSTIBLE DAÑA LAS FUNCIONES DE SU ESTUFA Y PUEDE DETERMINAR EL VENCIMIENTO DE LA GARANTÍA ADEMÁS DE EXIMIR DE RESPONSABILIDAD AL FABRICANTE.**

Los pellets utilizados deberán ser conformes con las características descritas en las normas o certificaciones:

Estándares:

- Ö-Norm M 7135 | Din 51731 | EN-14962-2 (derogadas y englobadas en la ISO-17225-2)
- ISO-17225-2

Certificaciones de calidad:

- DIN+
- ENplus: En la página Web (www.pelletenplus.es) puede comprobar todos los fabricantes y distribuidores con certificado en vigor

Esta altamente recomendado que el pellet esté certificado en una certificación de calidad ya que es la única forma garantizarse una calidad constante del pellet.

Bronpi Calefacción recomienda utilizar pellets de 6 mm de diámetro, de una longitud máxima de 3.5 cm y con un porcentaje de humedad inferior al 8%.

• ALMACENAMIENTO DEL PELLETT

Para garantizar una combustión sin problemas es necesario conservar el pellet en un ambiente seco.

• ABASTECIMIENTO DE PELLETT

Para abastecer la estufa de pellet, abrir la tapa del depósito que se encuentra en la parte superior del aparato y vaciar directamente el saco de pellet, teniendo cuidado para que no rebose.

4. DISPOSITIVOS DE SEGURIDAD



Las estufas Bronpi, están equipadas con diversos sistemas de seguridad, que garantizan un funcionamiento seguro y adecuado y protegen tanto al producto como al usuario. A continuación se describen brevemente algunos de ellos, en caso de duda consultar el apartado 12 (alarmas).

• AVERÍA DEL ASPIRADOR DE HUMOS

Si el extractor se detiene, la tarjeta electrónica bloquea automáticamente el suministro de pellets.

• FALLO DE ENCENDIDO

La estufa realiza el encendido de forma automática, en caso de que durante el encendido no se produzca llama, la estufa mostrará en el display el error "Er12" (fallo de encendido).

Es importante recordar que, antes de efectuar un encendido, es necesario comprobar que el quemador esté completamente despejado y limpio.

• AVERÍA DEL MOTOR PARA CARGA DE PELLETT

Si el motorreductor se detiene, la estufa sigue funcionando (sólo el extractor de humos) hasta que se baje de la temperatura de humos mínima de funcionamiento y se detenga.

• FALLO TEMPORAL DE CORRIENTE

Después de una breve falta de corriente, el equipo vuelve a encenderse automáticamente. Cuando falta electricidad, la estufa puede emitir dentro de la vivienda una cantidad reducida de humo durante un intervalo de 3 a 5 minutos. **ESTO NO COMPORTA RIESGO ALGUNO PARA LA SALUD.** Es por ello que Bronpi aconseja, siempre que sea posible, conectar el tubo de entrada de aire primario con el exterior de la vivienda para asegurar que la estufa no emite humos después de dicha falta de corriente.

• PROTECCIÓN ELÉCTRICA

La estufa está protegida contra oscilaciones bruscas de electricidad mediante un fusible general que se encuentra en la parte posterior de la misma (4A 250V Retardado) (ver dibujo D4.1).

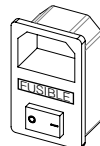

D4.1

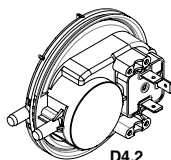

D4.2

• PROTECCIÓN PARA SALIDA DE HUMOS

Un depresimetro electrónico (ver dibujo D4.2) prevé bloquear el funcionamiento de la estufa si se produce un cambio brusco de presión dentro de la cámara de combustión (apertura de puerta, avería del motor de extracción de humos, revocos de humo, etc.). Si esto ocurre, la estufa pasará a estado de alarma.

• PROTECCIÓN ANTE TEMPERATURA ELEVADA DEL PELLETT (80°C)

En caso de sobrecalentamiento del interior del depósito, el termostato de seguridad bloquea el funcionamiento de la estufa. El restablecimiento es manual

y lo debe efectuar un técnico autorizado (ver dibujo D4.3).

El restablecimiento del dispositivo de seguridad de los 80°C no está recogido en la garantía a menos que el centro de asistencia pueda demostrar la presencia de un componente defectuoso.

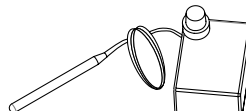

D4.3

D4.4

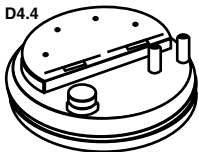

• SENSOR DE FLUJO (Tecnología Oasys Plus)

Su estufa dispone de un medidor de presión de flujo (ver dibujo D4.4) que está conectado a un medidor situado en el tubo de aspiración de aire primario que detecta la correcta circulación del aire comburente y de la descarga de humos. En caso de insuficiencia de flujo de aire (consecuencia de una incorrecta salida de humos o incorrecta entrada de aire) el medidor envía a la estufa una señal de bloqueo.

La **TECNOLOGÍA OASYS Plus** (Optimum Air System) permite una combustión constante, regulando automáticamente el tiro según las características del tubo de humos (curvas, longitud, diámetro, etc.) y las condiciones ambientales (viento, humedad, presión atmosférica, etc.).

5. NORMAS DE INSTALACIÓN

La manera de instalar la estufa que usted ha adquirido influirá decisivamente en la seguridad y buen funcionamiento de la misma, por lo que se recomienda que se lleve a cabo por personal cualificado (con carnet instalador) e informado acerca del cumplimiento de las normas de instalación y seguridad.

Si su estufa está mal instalada podría causar graves daños.

Antes de la instalación, realizar los controles siguientes:

- Asegurarse de que el suelo puede sostener el peso del aparato y realizar un aislamiento adecuado en caso de estar fabricado en material inflamable (madera) o de material susceptible de ser afectado por choque térmico (yeso, escayola, etc.).
- Cuando la estufa se instale sobre un suelo no completamente refractario o inflamable tipo parqué, moqueta, etc., se tendrá que sustituir dicha base o introducir una base ignífuga, previendo que sobresalga respecto a las medidas de la estufa en unos 30 cm. Ejemplos de materiales a usar son: tarima de acero, base de vidrio o cualquier otro tipo de material ignífugo.
- Asegurarse de que en el ambiente donde se instale haya una ventilación adecuada (presencia de toma de aire).
- Evitar la instalación en ambientes con presencia de conductos de ventilación colectiva, campanas con o sin extractor, aparatos de gas de tipo B, bombas de calor o la presencia de aparatos cuyo funcionamiento simultáneo pueda poner en depresión el ambiente.
- Asegurar que el conducto de humos y los tubos a los que se conecte la estufa sean idóneos para el funcionamiento del mismo.
- Asegurar que cada aparato tenga su propio conducto de humos. No usar el mismo conducto para varios aparatos.

Le recomendamos que llamen a su desdeshollinador habitual para que controle tanto la conexión a la chimenea como el suficiente flujo de aire para la combustión en el lugar de instalación.

5.1. MEDIDAS DE SEGURIDAD

Durante la instalación de la estufa existen ciertos riegos que hay que tener en cuenta por lo que se deben adoptar las siguientes medidas de seguridad:

- Mantenga alejado cualquier material inflamable o sensible al calor (muebles, cortinas, ropas) a una distancia mínima de seguridad de unos 150cm.
- Cuando la estufa se instale sobre un suelo no completamente refractario, será necesario colocar una base ignífuga, por ejemplo, una tarima de acero.
- No situar la estufa cerca de paredes combustibles o susceptibles de ser afectadas por choque térmico.
- La estufa debe funcionar únicamente con el cajón de la ceniza introducido y la puerta cerrada.
- Se recomienda instalar detector de monóxido de carbono (CO) en la habitación de instalación del aparato.
- Si precisa un cable de mayor longitud que el suministrado, utilizar siempre un cable con toma de tierra.
- No instale la estufa en un dormitorio.
- La estufa nunca debe encenderse en presencia de emisión de gases o vapores (por ejemplo, pegamento para linóleo, gasolina, etc.).
- No depositar materiales inflamables en las proximidades del mismo.
- Los residuos sólidos de la combustión (cenizas) deben recogerse en un contenedor hermético y resistente al fuego.

Es necesario respetar unas distancias de seguridad cuando la estufa se instale en espacios en los que los materiales sean susceptibles de ser inflamables, bien sea los propios de la construcción o distintos materiales que rodean la estufa (ver dibujo D7).

REFERENCIAS	OBJETOS INFLAMABLES	OBJETOS NO INFLAMABLES
A	1500	800
B	1500	150
C	1500	400



¡¡CUIDADO!! Se advierte que tanto algunas partes de la estufa como el cristal se vuelven muy calientes y no se deben tocar.

Si se manifiesta un incendio en la estufa o en el conducto de humos:

- Cerrar la puerta de carga.
- Apagar el fuego utilizando extintores de dióxido de carbono (CO₂ de polvos).
- Pedir la intervención inmediata de los BOMBEROS.

¡¡¡NO APAGUEN EL FUEGO CON CHORROS DE AGUA!!!

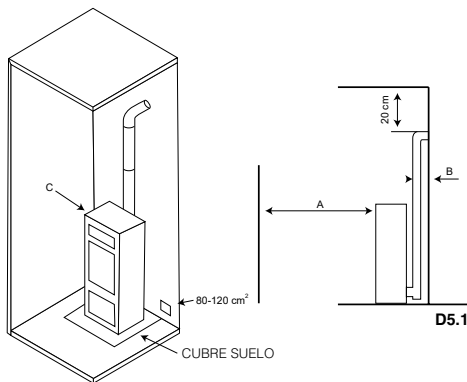

5.2. CONDUCTO DE EVACUACIÓN DE HUMOS

El conducto de humos supone un aspecto de importancia básica en el buen funcionamiento de la estufa y cumple principalmente dos funciones:

- Evacuar los humos y gases sin peligro fuera de la vivienda.
- Proporcionar tiro suficiente en la estufa.

El tiro afecta a la intensidad de la combustión y al rendimiento calorífico de su estufa. Un buen tiro de la chimenea necesita una regulación más reducida del aire para la combustión, mientras que un tiro escaso necesita aún más una regulación exacta del aire para la combustión. Resulta imprescindible que esté fabricado perfectamente y que sea sometido a operaciones de mantenimiento mediante puntos de inspección, para conservarlo en buen estado. (Gran parte de las reclamaciones por mal funcionamiento de los aparatos se refieren exclusivamente a un tiro inadecuado).

Debe cumplir los siguientes requisitos para el correcto funcionamiento de la estufa:

- La sección interior debe ser preferentemente circular.
- Estar térmicamente aislado en toda su longitud para evitar fenómenos de condensación (el humo se licua por choque térmico) y aun con mayor motivo si la instalación se realiza en el exterior de la vivienda.
- Si usamos conducto metálico (tubo) para la instalación por el exterior de la vivienda se debe usar obligatoriamente tubo aislado térmicamente. Igualmente, evitaremos fenómenos de condensación.
- No presentar estrangulamientos (ampliaciones o reducciones) y tener una estructura vertical con desviaciones no superiores a 45°.
- Si ya ha sido utilizado anteriormente debe estar limpio.
- Respetar los datos técnicos del manual de instrucciones.

Un tiro óptimo varía entre 10 y 14 (Pascal). La medición se debe realizar siempre con el aparato caliente (rendimiento calorífico nominal). Un valor inferior (poco tiro) conlleva una mala combustión, lo que provoca depósitos de carbón y la excesiva formación de humo, pudiéndose entonces observar fugas y, lo que es peor, un aumento de la temperatura que podría provocar daños en los componentes estructurales de la estufa. Cuando la depresión supere 15 Pa será necesario reducirla instalando un regulador de tiro adicional. Para comprobar si la combustión es correcta, controlar si el humo que sale de la chimenea es transparente. Si el humo es blanco significa que el aparato no está regulado correctamente o el pellet utilizado tiene una humedad demasiado elevada. Si, en cambio, el humo es gris o negro significa que la combustión no es completa (es necesaria una mayor cantidad de aire secundario).

La conexión de la estufa se debe realizar con tubos rígidos de acero aluminado o acero inoxidable. **Está prohibido el uso de tubos flexibles metálicos o de fibrocemento porque perjudican la seguridad de la unión puesto que están sujetos a tirones o roturas, causando pérdidas de humo.**

Está prohibido y, por lo tanto, perjudica el buen funcionamiento del aparato lo siguiente: fibrocemento, acero galvanizado y superficies interiores ásperas y porosas. A continuación se muestra un ejemplo de solución:

Conducto de humos de acero AISI 316 de doble pared aislada con material resistente a 400°C. **Eficiencia 100% óptima (ver dibujo D5.2).**

Todas las estufas que eliminan los humos producidos al exterior deben contar con su propio conducto de humo. **No utilizar nunca el mismo conducto para varios aparatos a la vez (ver dibujo D5.3).**

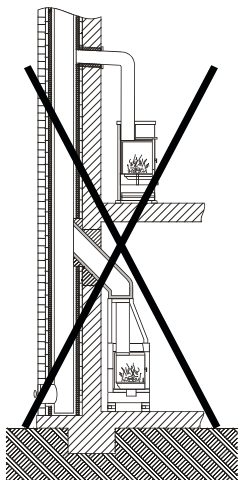
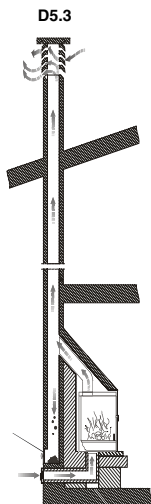

En la medida de lo posible, evitar el montaje de tramos horizontales. La longitud del tramo horizontal no será superior a 3 metros.

A la salida del tubo de escape de la estufa de pellet, debe insertarse en la instalación una "T" con tapa hermética, que permita la inspección regular o la descarga de polvo pesado.

El número de cambios de dirección, incluido el necesario para conectar la "T" de registro, no debe exceder de 4.

En el **dibujo D5.4** se representan los requisitos básicos para la instalación de la chimenea de la estufa:

El conducto de humo tiene que estar adecuadamente alejado de materiales inflamables o combustibles a través de un oportuno aislamiento o una cámara de aire. En el interior está prohibido que circulen tuberías de instalaciones o canales de circulación de aire. Queda prohibido también hacer aberturas móviles o fijas para la conexión de otros aparatos diferentes.

El tubo de descarga de humos debe fijarse herméticamente al aparato y puede tener una inclinación máxima de 45° para evitar depósitos excesivos de condensación producidos durante las fases iniciales de encendido y/o la formación excesiva de hollín. Además, de esta forma se evita la ralentización de los humos al salir.

La falta de sellado de la conexión puede causar el mal funcionamiento de la estufa.

El diámetro interior del tubo de conexión debe corresponder al diámetro

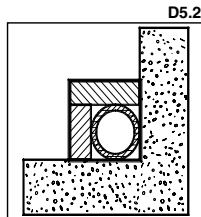

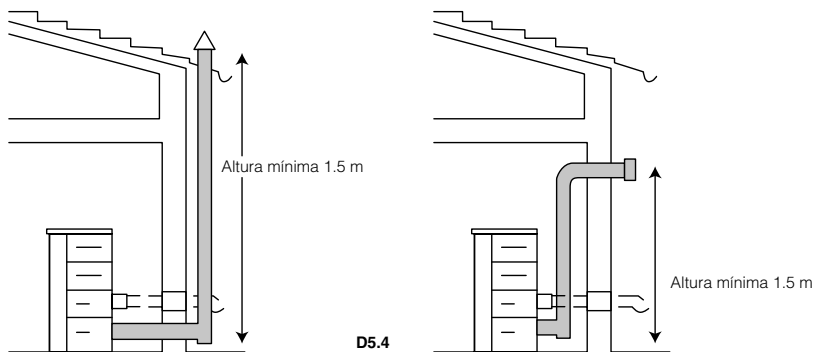

En el **dibujo D5.5** se puede observar los criterios a tener en cuenta a la hora de una correcta instalación.

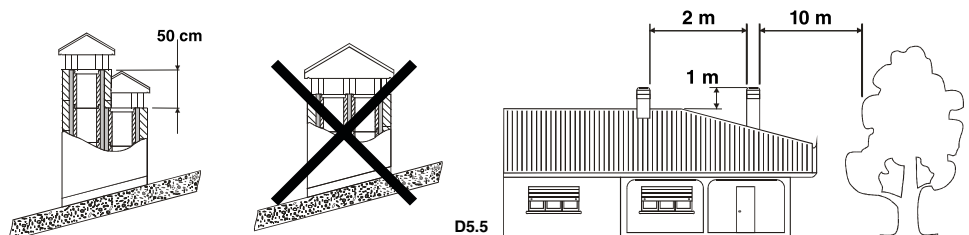

5.3. SOMBRERETE

El tiro del conducto de humos también depende de la idoneidad del sombrerete. Por lo tanto, es indispensable que si el sombrerete está construido de forma artesanal, la sección de salida sea más de dos veces la sección interior del conducto de humos. Puesto que tiene que superar, siempre, la cumbre del tejado, la chimenea deberá asegurar la descarga incluso en presencia de viento (**ver dibujo D5.6**).

El sombrerete debe cumplir con los siguientes requisitos:

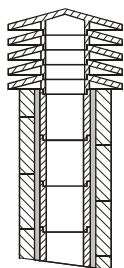

(1) Chimenea industrial de elementos prefabricados permite una excelente extracción de humos

D5.6

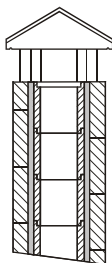

(2) Chimenea artesanal. La correcta sección de salida debe ser, como mínimo, 2 veces la sección interior del humero, ideal 2,5 veces.

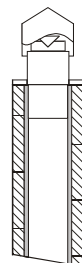

(3) Chimenea para humero de acero con cono interior deflector de humos.

- Tener una sección interior equivalente a la de la chimenea.
- Tener una sección útil de salida que sea el doble de la interior del humero.
- Estar construida de manera que impida la penetración en el humero de lluvia, nieve y cualquier cuerpo ajeno.
- Ser fácilmente accesible para las operaciones de mantenimiento y limpieza que procedan.

5.4. TOMA DE AIRE EXTERIOR

Para el buen funcionamiento de la estufa es esencial que en el lugar de instalación se introduzca suficiente aire para la combustión y la reoxigenación del mismo ambiente. Esto significa que, a través de unas aberturas que se comuniquen con el exterior, debe poder circular aire para la combustión incluso con las puertas y ventanas cerradas.

La toma de aire debe estar posicionada de manera que no pueda obstruirse. Además, debe ser comunicante con el ambiente de instalación de la estufa y estar protegida por una rejilla. La superficie mínima de esta toma de aire no debe ser inferior a 100 cm².

Cuando el flujo de aire se obtenga a través de aberturas comunicantes con ambientes adyacentes, se tendrán que evitar tomas de aire en conexión con garajes, cocinas, servicios o centrales térmicas.

La estufa cuenta con una toma de aire necesaria para la combustión en la parte posterior (50 mm de diámetro). Es importante que esta toma no se obstruya y que se respeten las distancias recomendadas a la pared o enseres cercanos.

Se recomienda la conexión de la toma de aire primario de la estufa con el exterior aunque no es obligatorio. El material de la tubería de conexión no debe ser necesariamente metálico, puede ser cualquier otro material (PVC, aluminio, polietileno, etc.). Tenga en cuenta que por este conducto va a circular aire a temperatura ambiente del exterior.

6. PUESTA EN MARCHA



¡¡¡ATENCIÓN!!! Si su estufa ha estado desconectada de la red eléctrica durante un periodo prolongado de tiempo, es posible que cuando conecte la estufa a la red y proceda al encendido de la misma, el display muestre la hora 00:00 parpadeando. Esto significa que la fecha y la hora están desajustadas y debe proceder a su configuración. Ver apartado 10.3.5 y 11.4.7.3

El encendido de este tipo de aparatos es totalmente automático, por lo que no deben introducir en el quemador ningún tipo de material para el encendido del mismo.



Está prohibido el uso de todas las sustancias líquidas tales como, por ejemplo, alcohol, gasolina, petróleo y similares. El uso de dichas sustancias ocasionará la pérdida de la garantía.

Antes de encender la estufa se deben verificar los siguientes puntos:

- El cable de corriente debe estar conectado a la red eléctrica (230VAC) con un enchufe provisto de toma de tierra.
- El interruptor bipolar situado en la parte trasera de la estufa debe estar en la posición I.
- El depósito del pellet debe estar abastecido.
- La cámara de combustión debe estar completamente limpia
- El quemador debe estar completamente limpio y colocado correctamente.
- La puerta de la cámara de combustión debe estar cerrada correctamente. La puerta del horno también es recomendable que este cerrada, para que éste alcance la temperatura con mayor facilidad.
- Si no desea hacer uso del horno, es necesario que retire la bandeja y parrilla del horno, para evitar su deterioro.

Durante el primer encendido podría ocurrir que la estufa haya finalizado el ciclo de encendido y no aparezca llama. Si esto sucede, la estufa pasa automáticamente a estado de alarma. Esto se debe a que el alimentador del combustible se encuentra vacío y necesita un tiempo para llenarse. Para solucionar este problema vuelva a encender de nuevo la estufa (teniendo en cuenta los puntos antes descritos) hasta que aparezca llama.

La estufa, deberá someterse a distintos ciclos de puesta en marcha para que todos los materiales y la pintura puedan completar las distintas sollicitaciones elásticas.

En particular, inicialmente se podrá notar la emisión de humos y olores típicos de los metales sometidos a gran sollicitación térmica y de la pintura todavía fresca. Dicha pintura, aunque en fase de construcción se cuece a 80° C durante unos minutos, deberá superar, más veces y durante cierto tiempo, la temperatura de 200 °C, antes de adherirse perfectamente a las superficies metálicas.

Por lo tanto, es importante adoptar estas pequeñas precauciones durante la fase de puesta en marcha:

1. Asegurarse de que esté garantizado un fuerte recambio de aire en el lugar donde está instalado el aparato.
2. Durante los primeros encendidos, mantener un régimen de trabajo a baja potencia y mantener la estufa encendida durante por lo menos 6-10 horas continuas.
3. Repetir esta operación como mínimo 4-5 o más veces, según su disponibilidad.
4. Durante las primeras puestas en marcha, ningún objeto se debería apoyar sobre el aparato y, en particular, sobre las superficies lacadas. Las superficies lacadas no se deben tocar durante el calentamiento.

6.1 COLOCACIÓN DEL DEFLECTOR

En el interior de la cámara de combustión encontrará el deflector de la estufa. Para el buen funcionamiento de la estufa, esta pieza debe estar colocada en la parte superior de la cámara de combustión, siguiendo los pasos que a continuación se indican:

- Colocar el deflector sobre las vermiculitas laterales y trasera.
- Debe introducirlo girado para que entre por la puerta de la estufa. **(Ver dibujo D6.1)**

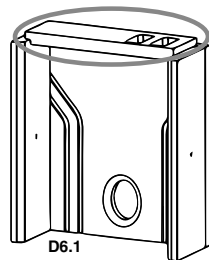

7. SISTEMA DE VENTILACIÓN

Este modelo, incorpora de serie una turbina de convección para provocar el calentamiento del ambiente. El funcionamiento de esta turbina es independiente de la potencia de trabajo de la estufa.

Desde el mando a distancia usted puede activar el funcionamiento de la turbina. De esta manera, su estufa realizará el calentamiento del ambiente a través de la propia radiación de la estufa y por la convección forzada de la turbina.

Para poder activar/desactivar o modificar el funcionamiento de la turbina, consulte el apartado de este manual 11.4.3.1 "potencia de calefacción".

8 SISTEMA DE CANALIZACIÓN

A continuación se detalla el funcionamiento del sistema de distribución de aire hacia otra dependencia adyacente o superior.

8.1 FUNCIONAMIENTO DEL SISTEMA DE CANALIZACIÓN

Si adquiere un kit de canalización opcional, el diámetro de la canalización debe ser de 80 mm, y se debe respetar tanto el número de canalizaciones como la distancia máxima de canalización según las especificaciones del modelo. A mayor distancia y/o mayor número de canalizaciones, el caudal suministrado será menor.

El funcionamiento del sistema de canalización se hace a través de la propia electrónica de la estufa. Desde el propio mando a distancia puede activar/desactivar el funcionamiento de la turbina de canalización. En este caso, la velocidad de funcionamiento del ventilador de canalización no se puede regular. Consulte el apartado de este manual 11.4.3.2 "canalización".

8.2 COLOCACIÓN DEL KIT OPCIONAL DE CANALIZACIÓN

Si ha adquirido un kit opcional de canalización, compuesto por un ventilador con plenum de acople y el cable de interconexión con la placa eléctrica, deberá tener en cuenta los siguientes pasos para su instalación (**ver dibujo D8.1**).

- En primer lugar, debe desmontar la cámara lateral derecha de la estufa para acceder al interior de la estufa.
- A continuación debe posicionar el plenum y la turbina en la posición que se adjunta y proceder a su fijación posicionando y apretando los tornillos que se suministran.
- Por último, debe conectar el cable existente en la turbina, con la placa electrónica de la estufa, en el conector AUX1 en los pins 33 y 35. (consulte el apartado 12 esquema eléctrico). No olvide cortar la corriente eléctrica de la estufa antes de realizar esta conexión.

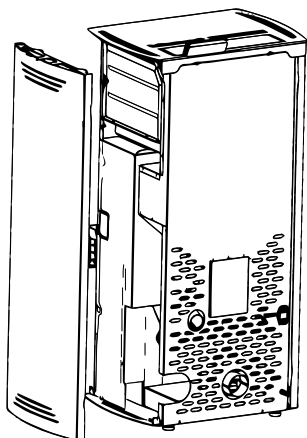

D8.1

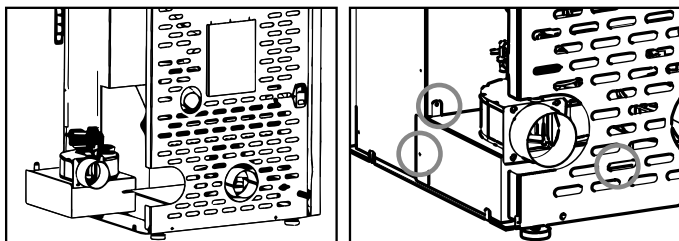

9. MANTENIMIENTO Y CUIDADO

Las operaciones de mantenimiento garantizan que el producto funcione correctamente durante largo tiempo. Si no se realizan estas operaciones la seguridad del producto puede verse afectada.

9.1. LIMPIEZA DEL QUEMADOR

La limpieza del quemador se debe efectuar a diario (**ver dibujo D9.1**).

- Extraer el quemador y limpiar los orificios con ayuda del atizador que se suministra junto con la estufa.
- Aspirar la ceniza depositada en el alojamiento del brasero. Puede adquirir un aspirador Bronpi en el mismo distribuidor Bronpi donde compró su estufa.

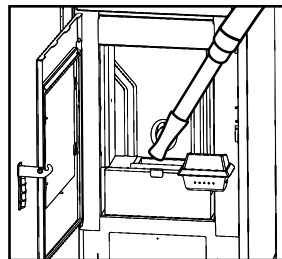
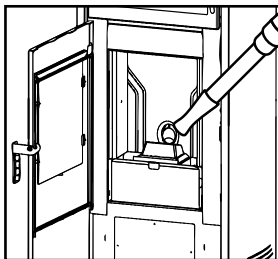

D9.1

9.2. LIMPIEZA DEL CAJÓN DE CENIZAS

El cajón de cenizas se debe vaciar cuando sea necesario. La estufa no debe ponerse en funcionamiento sin el cajón de cenizas en su interior (**ver dibujo D9.2**).

D9.3

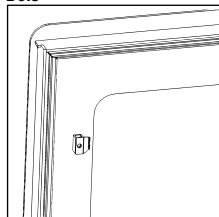

9.3. JUNTAS DE LA PUERTA DE LA CÁMARA DE COMBUSTIÓN Y FIBRA DEL CRISTAL

Las juntas de las puertas y la fibra del cristal garantizan la hermeticidad de la estufa y, por consiguiente, el buen funcionamiento de la misma (**ver dibujo D9.3**).

Es necesario controlar periódicamente si están desgastadas o dañadas puesto que, en ese caso, se deberán sustituir inmediatamente. Puede adquirir cordón cerámico y fibra autoadhesiva, en el mismo distribuidor Bronpi donde compró su estufa. Estas operaciones deberían ser efectuadas por un técnico autorizado. Para el correcto funcionamiento de la estufa, un servicio técnico autorizado debe proceder a su mantenimiento al menos una vez al año.

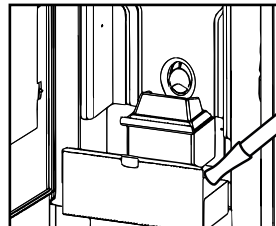

D9.2

9.4. LIMPIEZA DEL CONDUCTO DE HUMOS

Cuando el pellet se quema, lentamente se producen alquitranes y otros vapores orgánicos que, en combinación con la humedad ambiente, forman la creosota (hollín). Una excesiva acumulación de hollín puede causar problemas en la descarga de humos e incluso el incendio del propio conducto de humos.

La limpieza se tiene que realizar exclusivamente cuando el aparato esté frío. De esta operación debería encargarse un deshollinador que, al mismo tiempo, puede realizar una inspección (es conveniente anotar fecha de cada limpieza y realizar un registro de las mismas).

9.5. LIMPIEZA DEL CRISTAL

IMPORTANTE: La limpieza del cristal se tiene que realizar única y exclusivamente con el aparato frío para evitar una posible explosión del mismo. Para la limpieza se deben utilizar productos específicos. Puede adquirir limpiacristales vitrocerámico Bronpi en el mismo distribuidor Bronpi donde compró su estufa (ver dibujo D9.4).

ROTURA DE CRISTALES. Los cristales, debido a que son vitrocerámicos, resisten hasta un salto térmico de 750°C, por lo que no están sujetos a choques térmicos. Su rotura sólo la puede causar los choques mecánicos (choques o cierre violento de la puerta, etc.). Por lo tanto, su sustitución no está incluida en la garantía.



9.6. LIMPIEZA EXTERIOR

No limpiar la superficie exterior de la estufa con agua o productos abrasivos ya que podría deteriorarse. Pasar un plumero o un paño ligeramente humedecido.

9.7. LIMPIEZA DE REGISTROS



Para mantener la vigencia del periodo de garantía, es obligatorio que la limpieza de registros sea efectuada por un técnico autorizado por Bronpi Calefacción, quien dejará constancia por escrito de la intervención efectuada.

Se trata de limpiar los registros de cenizas de la estufa así como la zona de paso de los humos.

En primer lugar deberá limpiar completamente el interior de la cámara de combustión. No es preciso retirar las placas interiores de vermiculita. Bastaría con frotar con un cepillo de acero las superficies con suciedad acumulada.

También es necesario limpiar la cámara de intercambio de calor del horno, pues el hollín que se acumula en la parte inferior dificulta la correcta circulación de los humos. Para acceder a esta zona deberá retirar tanto la bandeja como la parrilla del interior del horno, proceder a desatornillar el registro existente en la base del horno y, posteriormente, limpiar las cenizas depositadas en el registro, desincrustando el hollín que se haya depositado (ver dibujo D9.5):

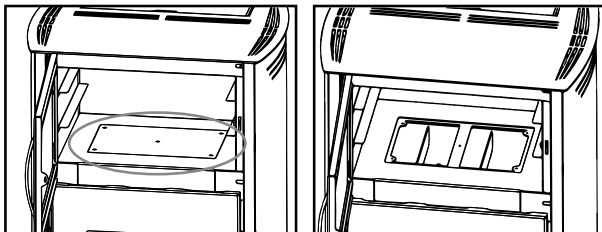

D9.5

Una vez limpia la zona superior hay que proceder a la limpieza del registro de humos situado en la parte inferior de la estufa.

Para ello simplemente deberá abrir la puerta de la estufa y, posteriormente realizar las siguientes operaciones:

- Extraer la tapa de registro aflojando los diferentes tornillos.

Ver dibujo D9.6

- Limpiar las cenizas depositadas en el registro, desincrustando el hollín que se haya depositado.
- Limpiar igualmente las palas y la carcasa del extractor. Retire el extractor si lo ve preciso.
- Volver a colocar las piezas y comprobar la hermeticidad del registro.



D9.6

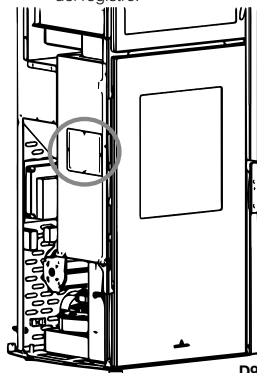

D9.7

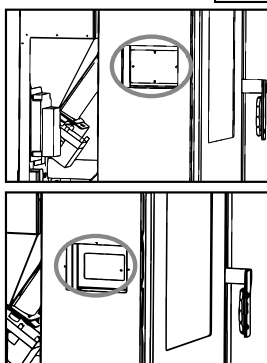

En este modelo existe también un registro de limpieza en el lateral izquierdo, para acceder a él, hay que retirar la cámara lateral izquierda de la estufa de la estufa y en la parte central, observaremos la tapa de registro de acero galvanizado que debemos retirar y observaremos el registro de la cámara de humos que debemos también retirar para realizar las operaciones de limpieza anteriores (Ver dibujo D9.7).

8.8. PAROS ESTACIONALES

Si la estufa no va a ser utilizada durante un tiempo prolongado es conveniente dejar el depósito del combustible completamente vacío, así como el tornillo sinfín para evitar el apelmazamiento del combustible y realizar la limpieza de la estufa y del conducto de humos, eliminando totalmente la ceniza y demás residuos, cerrar la puerta de la estufa. La operación de limpieza del conducto de humos es recomendable realizarla al menos una vez al año.

Mientras tanto, controlar el efectivo estado de las juntas dado que, si no están perfectamente íntegras (es decir, que ya no se ajustan a la puerta), ¡no aseguran el correcto funcionamiento de la estufa! Por lo tanto, es necesario cambiarlas. En caso de humedad del ambiente donde está instalada la estufa, colocar sales absorbentes dentro de la estufa. Proteger con vaselina neutra las partes interiores si se quiere mantener sin alteraciones su aspecto estético en el tiempo.

Si lo desea puede desconectar la estufa de la red eléctrica, pero recuerde que si el tiempo de desconexión es muy prolongado cuando vuelva a conectarla, le aparecerá la hora 00:00 parpadeando, deberá por tanto, volver a ajustar los valores de fecha y hora de la estufa.

D9.8

9.9. REVISIÓN DE MANTENIMIENTO

Al menos una vez al año es conveniente revisar y limpiar todos los registros de cenizas existentes en la estufa. Su estufa dispone de un aviso de mantenimiento preventivo, establecido a las 1200 horas de funcionamiento, que le recordará la OBLIGATORIEDAD de realizar la limpieza de los registros de su estufa cuanto antes. Para llevar a cabo esta tarea deberá contactar con un instalador autorizado.

Este mensaje no es una alarma sino un recordatorio o advertencia. Por tanto le permitirá hacer uso de su estufa mientras se muestre este mensaje, pero deberá prever la limpieza inmediata de su estufa.

Tenga en cuenta que su estufa puede precisar una limpieza antes de las horas establecidas o incluso después. Esto dependerá mucho de la calidad del combustible utilizado, de la instalación de humos realizada y de la correcta regulación de la estufa adaptándola a su instalación. En la siguiente tabla (que también está adherida a su estufa en la tapa del depósito del combustible) usted puede comprobar la periodicidad de las tareas de mantenimientos y quién debe realizarla.

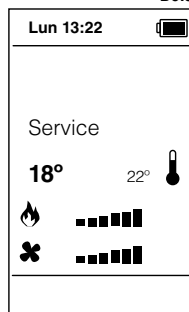

TAREAS DE LIMPIEZA	Diaria	Semanal	Mensual	Anual	Técnico	Usuario
Retirar el quemador del compartimiento (en los modelos que sea posible retirarlo) y liberar los orificios del mismo utilizando el atizador suministrado. Extraer la ceniza utilizando una aspiradora.	√					√
Aspirar la ceniza depositada en el compartimiento del quemador.	√					√
Vaciar el cajón cenicero o aspirar el alojamiento de las cenizas cuando sea necesario.		√				√
Aspirar el fondo del depósito del pellet siempre que sea necesario.		√				√
Limpieza del interior de la cámara de combustión aspirando las paredes con un aspirador adecuado.			√			√
Limpieza del motor de extracción de humos, cámara de combustión completa, depósito de pellet, sustitución completa de las juntas y nuevo siliconado donde sea necesario, conducto de humos, registros, etc.				√	√	√
Revisión de todos los componentes electrónicos (placa electrónica, display...)				√	√	√
Revisión de todos los componentes eléctricos (turbina tangencial, resistencia, motor extracción de humos, bomba circuladora...)				√	√	√

10. FUNCIONAMIENTO DEL DISPLAY / RECEPTOR

10.1. INFORMACIÓN GENERAL DEL DISPLAY

El display muestra información sobre el funcionamiento de la estufa. Accediendo al menú se pueden obtener diferentes tipos de pantalla y ajustar la configuración disponible en función del nivel de acceso. Dependiendo del modo de funcionamiento, la visualización puede tomar diferentes significados dependiendo de la posición en la pantalla.

En el **dibujo D10.1** se describe la disposición de los mensajes en la fase de programación o configuración de los parámetros de funcionamiento. En particular:

1. La zona de la pantalla "D1" visualiza el horario, estado de funcionamiento, error, menú, submenú, valores introducidos.
2. La zona de la pantalla "D2" visualiza la potencia.
3. La zona de la pantalla "D3" visualiza el separador.
4. La zona de la pantalla "D4" visualiza la temperatura principal y el valor introducido.

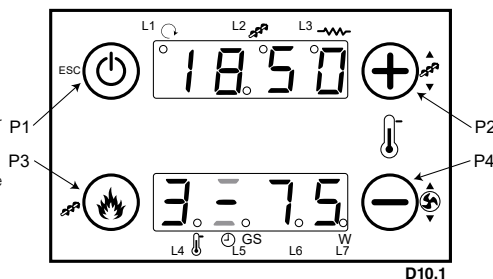





10.2. FUNCIONES DE LAS TECLAS DEL DISPLAY / RECEPTOR

En la siguiente tabla, aparece el significado de cada una de las teclas del display, así como su función, dependiendo de que su pulsación sea prolongada o de click

TECLA	FUNCIÓN	
	CLIC	PULSACIÓN PROLONGADA
P1	Visualizaciones / Salida menú	Encendido / Apagado / Reset Bloqueo
P2	Modificación termostato (+) / Incremento datos	Corrección carga de pellets
P3	Modificación potencia combustión / Almacenamiento datos	Carga manual de pellets
P4	Modificación termostato (-) / Decremento datos	Corrección Ventilador de humos

A continuación se muestran el significado de los diferentes leds que puede visualizar en el display de su estufa. La iluminación de dichos led señala la activación del dispositivo correspondiente de acuerdo a la siguiente lista:

LED	FUNCIÓN		
L1		Led On: ventilador calefaccion activado	
L2		Led On: sinfín activado	
L3		Led On: resistencia de encendido activada	
L4		Led On: temperatura termostato alcanzada	
L5		S	Led On: programación diaria
L6		G	Led On: programación semanal
L7		W	Led On: programación fin de semana

10.3. MENÚ USUARIO

10.3.1. ESTADO ESTUFA

Con la estufa encendida, pulsando la tecla P1 del display, podemos acceder a las siguientes visualizaciones, que nos dan una información de carácter técnico del funcionamiento de la estufa. En el display inferior, observaremos la visualización (tA, tF, FL, UF, etc) y en el display superior el valor de cada visualización (°C, rpm, seg, etc.).

VISUALIZACIÓN	VALOR
tA	Temperatura ambiente de la base (°C)
tF	Temperatura de humos (°C)
Tr	Temperatura ambiente remota (°C)
FL	Velocidad flujo de aire primario (cm/seg)
UF	Velocidad extractor humos (rpm)
Co	Tiempo activación del sinfín (seg)
St	Tiempo restante para el mantenimiento (h)
FC	Código y versión de firmware

10.3.2. CARGA MANUAL DE PELLET

En el caso de que la estufa, durante su funcionamiento se quede sin combustible, para evitar una anomalía en el próximo encendido, es posible con la estufa apagada y fría así como con la puerta cerrada, efectuar una precarga de pellet durante un tiempo máximo de 300 segundos, para cargar el sinfín. Para iniciar la carga realice una pulsación larga sobre la tecla P3. En el display inferior se visualiza "LoAd", en el superior los segundos de carga transcurridos. Para interrumpir la carga, bastará con pulsar cualquier tecla.

No olvide antes de proceder al nuevo encendido de la estufa, vaciar totalmente el quemador de pellet, para evitar así una situación de peligro. (Ver dibujo D10.2)

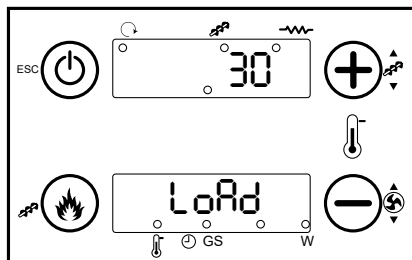

D10.2

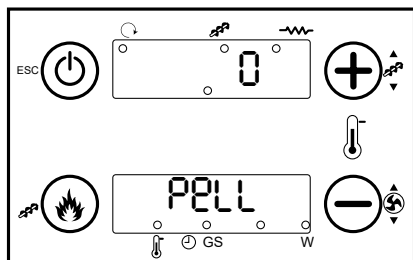

D10.3

10.3.3. CORRECCION CARGA DE PELLETS

Se accede pulsando prolongadamente la tecla P2 y a continuación dentro del proceso volver a pulsar prolongadamente la tecla P2 para poder acceder a la modalidad de modificación. En el display inferior se visualiza "PELL" y en el superior el valor configurado. Con las teclas P2 y P4, usted podrá incrementar o disminuir el valor configurado. El valor configurado de fábrica es 0 y el intervalo oscila entre -7 ... 0 ... +7. Tenga en cuenta que cada valor numérico que modifique, equivale a modificar porcentualmente para todas las potencias un 2% del valor de tiempo de carga (en segundos) asignado al motor sinfín. Después de 5 segundos el nuevo valor estará almacenado y el display volverá a la visualización normal.

Tenga en cuenta que mayor carga de pellet, implica mayor potencia térmica de la estufa y por tanto mayor consumo de combustible. En el caso de que observe que la estufa no quema bien o la mezcla aire/combustible no es la adecuada, intente modificar la carga de combustible. (Ver dibujo D10.3)

Para cada programación se tiene que configurar el horario de ON y el horario de OFF. Los pasos a seguir serían los siguientes:

1) Desplácese por el menú con las teclas P2 y P4 hasta llegar al submenú deseado y pulse la tecla P3 para acceder al elegido

9 10r / F .SE / SEtt

2) Pulse las teclas P2 para seleccionar a los tres posibles horarios de encendido y apagado, tenga en cuenta que la primera hora de encendido está simbolizada por un \uparrow , mientras que la primera hora de apagado por \downarrow , por su parte la segunda y tercera hora de encendido se simboliza por 2 y 3 respectivamente, mientras que las horas de apagado serían 2' y 3'

Para modificar el valor seleccionado (horas o minutos) debe pulsar la tecla P1 durante más de 3 segundos, trascurrido este tiempo aparece la hora 00:00 y para poder modificar el valor deberá pulsar la tecla P3 y con los dígitos parpadeando si se pulsa las teclas P2 y P4 establecemos la hora seleccionada, para entrar en modificación de los minutos, deberá pulsar P3. No olvide pulsar finalmente la tecla P3, para almacenar el valor configurado.

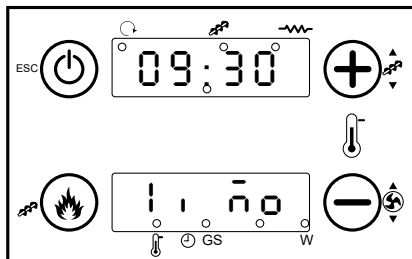

D10.7

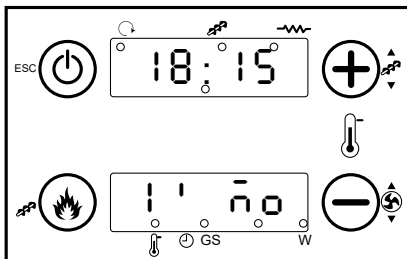

D10.8

3) Repita el paso anterior para ir seleccionando los distintos intervalos horarios de encendido y apagado, así como para el resto de los días de la semana. En el ejemplo se muestra un segundo encendido a las 10:15 del sábado y un segundo apagado a las 20:30 del mismo día.

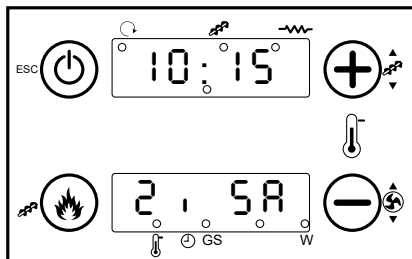

D10.9

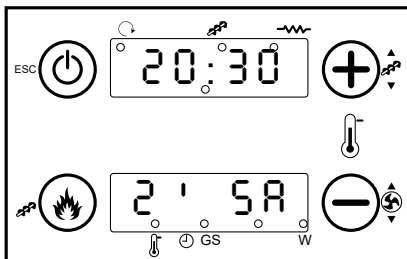

D10.10

NOTA: Para cada franja de programación se pueden modificar los minutos con intervalos de cuartos de hora (ejemplo: 20.00, 20.15, 20.45). Sólo configurando en las horas el valor 23 se podrán incrementar los minutos desde el valor 45 al valor 59 para conseguir el encendido entre dos días.

Programación entre dos días:

Configure para una franja de programación de un día de la semana el horario de ON en las 23:59. Configure para una franja de programación del día de la semana siguiente el horario de ON en las 00:00.

Por ejemplo, si deseamos realizar un encendido el lunes a las 22:00 y que se apague el martes a las 07:00 de la mañana, tendríamos que realizar la siguiente programación:

- Paso 1:

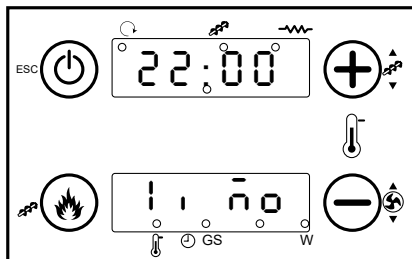

D10.11

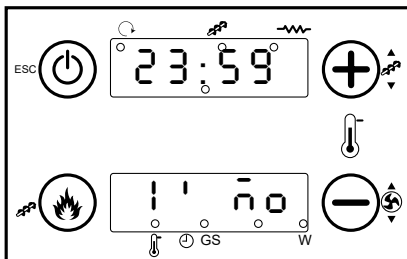

D10.12

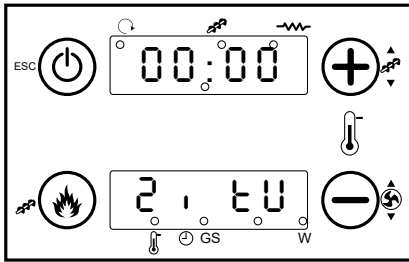

D10.13

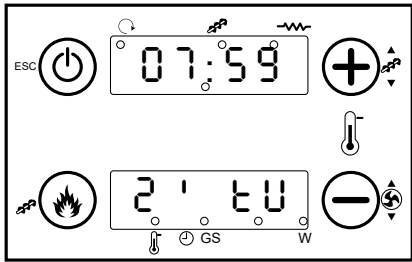

D10.14

10.4. MODALIDAD USUARIO

A continuación se describe el funcionamiento normal del display/receptor instalado en la estufa de aire con referencia a las funciones disponibles.

Antes del encendido, el display de la estufa se encuentra según se indica en el dibujo D10.15. Donde se visualiza sólo la temperatura de la estancia y la hora actual.

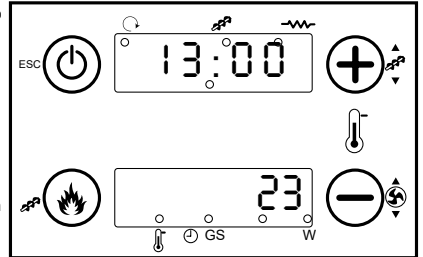

D10.15

10.4.1. ENCENDIDO DE LA ESTUFA

Para encender la estufa bastará con pulsar la tecla P1 durante unos segundos. En un primer momento, la estufa hace un chequeo inicial y a continuación inicia el proceso de encendido, observaremos como se va alternando la pantalla inicial con otras pantallas que indican los diferentes pasos del proceso de encendido (2, 3 y 5). (Ver dibujos D10.16, D10.17, D10.18 y D10.19)

La duración máxima de la fase de encendido es de 20 minutos. Si transcurrido este tiempo no ha aparecido llama visible, automáticamente, la estufa entrará en estado de alarma y en el display aparecerá la alarma "Er12".

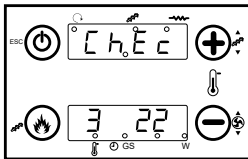

D10.16

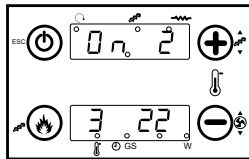

D10.17

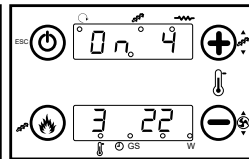

D10.18

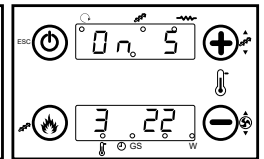

D10.19

10.4.2. ESTUFA EN FUNCIONAMIENTO

Una vez alcanzada una cierta temperatura de humos se pondrá en funcionamiento el ventilador de aire caliente. Finalizada correctamente la fase de encendido de la estufa, ésta pasa al modo "Trabajo" que representa el modo normal de funcionamiento.

El display muestra la hora, la potencia de trabajo y la temperatura ambiente de la estancia. (Ver dibujo D10.20)

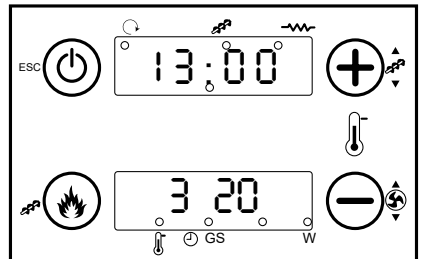

D10.20

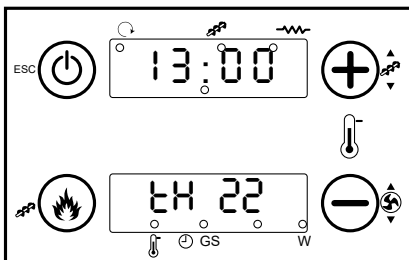

D10.21

10.4.3. REGULACIÓN DE LA TEMPERATURA AMBIENTE

Pulse con un simple clic la tecla P2 ó P4, el display D4 comenzará a parpadear. A través de los siguientes clics en las teclas P2 ó P4, usted puede seleccionar la temperatura a la que quiere que la estufa, ponga su estancia, es decir, la temperatura de consigna que usted desee alcanzar. Después de 5 segundos el nuevo valor estará almacenado y el display volverá a la visualización normal. (Ver dibujo D10.21)

10.4.4. REGULACIÓN DE LA POTENCIA DE LA ESTUFA

Pulse con un simple clic la tecla P3, el display D2 comenzará a parpadear. A través de los siguientes clic en la tecla P3, usted puede modificar la potencia de la estufa, según los valores de los que se dispone: potencia 1, 2, 3, 4, 5 ó A (A= combustión automática) (Ver dibujo D10.22). Después de 5 segundos el nuevo valor estará almacenado y el display volverá a la visualización normal.

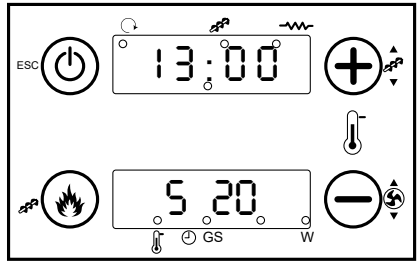

D10.22

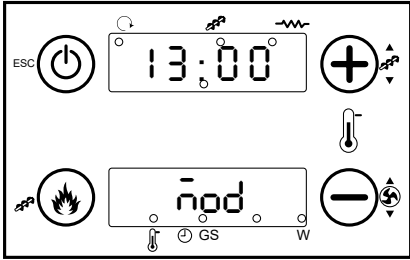

D10.23

10.4.5. LA TEMPERATURA AMBIENTE ALCANZA LA TEMPERATURA FIJADA POR EL USUARIO

Cuando la temperatura ambiente (de la estancia) alcanza el valor fijado por el usuario o la temperatura de humos alcanza un valor demasiado elevado, la estufa automáticamente pasa a funcionar a una potencia inferior a la impuesta. Es decir, la estufa modula. (Ver dibujo D10.23)

10.4.6. LIMPIEZA DEL QUEMADOR

Durante el funcionamiento normal de la estufa, se producen limpiezas automáticas del quemador en intervalos de tiempo establecido por Bronpi. Esta limpieza dura unos segundos y consiste en limpiar los restos de pellet que están depositados en el quemador, para así facilitar el buen funcionamiento de la estufa, cuando esto ocurre, en el display se visualiza la siguiente pantalla. (Ver dibujo D10.24)

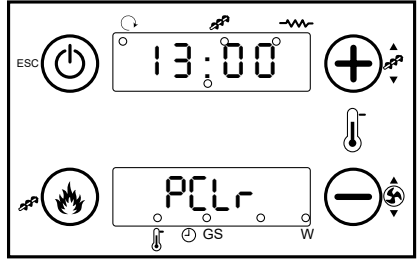

D10.24

10.4.7. APAGADO DE LA ESTUFA

Para apagar la estufa, simplemente hay que pulsar la tecla P1 durante unos segundos. Una vez apagada la estufa comienza la fase de limpieza final, en la que el alimentador de pellet se detiene y el extractor de humos y el ventilador tangencial funcionarán a máxima velocidad. Dicha fase de limpieza no finalizará hasta que la estufa no haya alcanzado la temperatura de enfriamiento adecuada. Mientras esto ocurre, usted observará la alternación de las siguientes pantallas: (Ver dibujos D10.25 y D10.26)

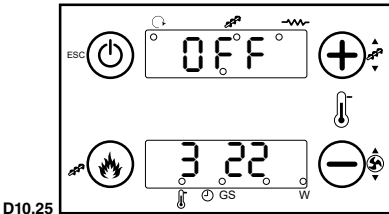

D10.25

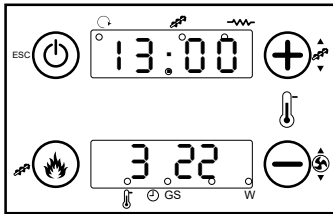

D10.26

10.4.8. REENCENDIDO DE LA ESTUFA

Una vez apagada la estufa, no será posible volverla a encender hasta que haya transcurrido un tiempo de seguridad y la estufa se haya enfriado lo suficiente. Si intenta encender la estufa sin haberse enfriado, aparecerá en el display lo que se muestra en el dibujo D10.27, pero la estufa no se pone en marcha hasta que se enfría lo suficiente. A continuación, volverá a ponerse en funcionamiento, haciendo un encendido normal.

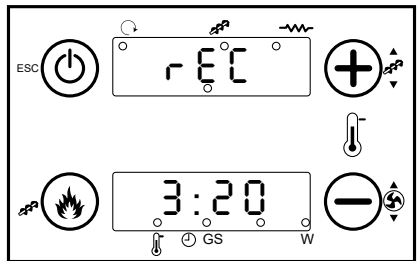

D10.27

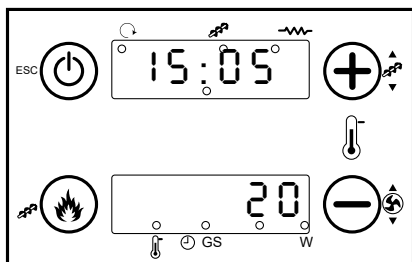

D10.28

10.4.9. ESTUFA APAGADA

En el **dibujo D10.28** aparece la información del display cuando la estufa se encuentra apagada.

10.4.10. ESTUFA EN ALARMA

Cuando la estufa entra en estado de alarma, en el display observará la alternación de las siguientes pantallas. (Ver dibujos D10.29 y D10.30)

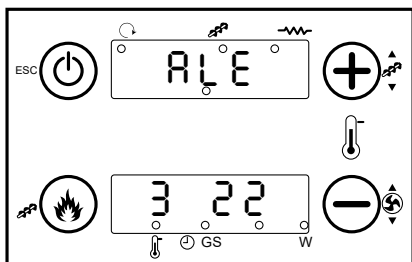

D10.29

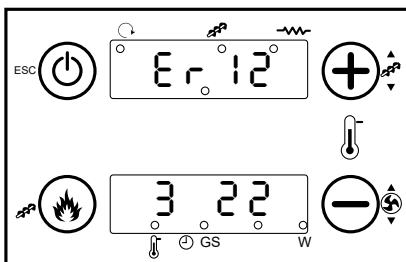

D10.30

11. INFORMACIÓN GENERAL DEL MANDO A DISTANCIA

11.1. INFORMACIÓN GENERAL DEL MANDO A DISTANCIA

Junto con el modelo encontrará un mando a distancia por radiofrecuencia a través del cual podrá controlar su estufa a distancia (Ver dibujo D11.1).

El sistema funciona en la banda de radiofrecuencia de 433,92 Mhz ISM. La distancia en la transmisión y la recepción puede reducirse en caso de un entorno interferido por otros dispositivos inalámbricos como transmisores de video, juguetes u otros dispositivos que puedan influir en el rendimiento del sistema. Para asegurarse el correcto funcionamiento se recomienda apagar algunos de esos instrumentos, a fin de evitar la contaminación de las ondas electromagnéticas. Si hay más mandos a distancia que estén en las proximidades, es necesario asociar el mando a distancia con cada estufa (véase la sección 10.4.7.5).

11.2. FUNCIONES DE LAS TECLAS DEL MANDO A DISTANCIA

Las funciones de las teclas son las siguientes:

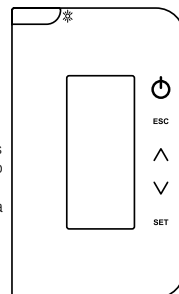

D11.1

TECLA	FUNCIÓN	DESCRIPCIÓN DEL FUNCIONAMIENTO
	On / Off	Enciende y apaga la estufa pulsando el botón durante 3 segundos
	Desbloqueo	Desbloquea la estufa, pulsando el botón durante 3 segundos.
ESC	Escape	Salir de las funciones.
SET	Set	Entrar en Menú, Submenú y guardar datos.
	Modificar termostato	Modificar radio-termostato
	Desplazar en menú y submenú	Desplazar en submenú y menú.
	Modo de suspensión	Pulsando el botón de la pantalla en la pantalla principal, el control remoto seguirá trabajando, pero la pantalla se apagará. Para encender la pantalla nuevamente vuelva a presionar el botón.
	Modo de espera	Pulsando el botón durante 3 segundos en la pantalla principal, es posible apagar completamente el control remoto reduciendo así el consumo de batería. Esta característica puede utilizarse en el caso de no utilizar durante un tiempo prolongado el control remoto. Si la función está activada, el sistema utiliza la sonda ambiente conectada a la estufa. Para activar el mando a distancia pulse el botón dos veces.

Pulsando la tecla  el display se ilumina y aparece la pantalla principal (**Ver dibujo D11.2**):

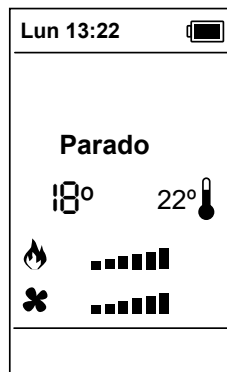
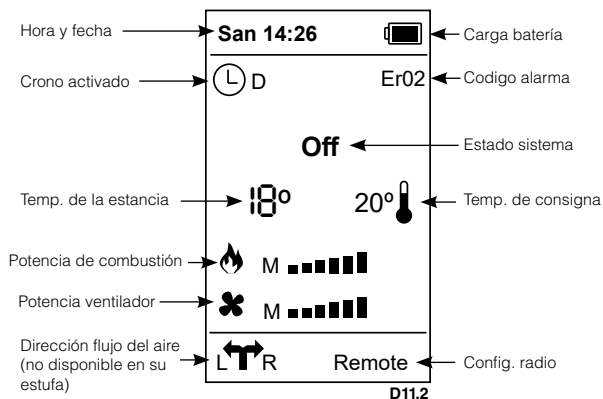

D11.3

11.3. MODALIDAD USUARIO

A continuación se describe el funcionamiento normal del mando a distancia suministrado con la estufa con referencia a las funciones disponibles.

Antes del encendido la pantalla del mando a distancia se encuentra según se indica en el **dibujo D11.3** donde se visualiza sólo la temperatura de la estancia y la hora actual.

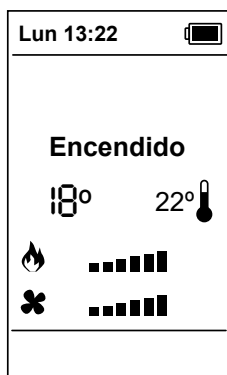

D11.4

11.3.1. ENCENDIDO DE LA ESTUFA

Para encender la estufa bastará con pulsar la tecla  durante unos segundos. En un primer momento, la estufa hace un chequeo inicial "check up" y a continuación inicia el proceso de encendido. Observaremos en la pantalla el mensaje "encendido". (**Ver dibujo D11.4**)

La duración máxima de la fase de encendido es de 20 minutos. Si transcurrido este tiempo no ha aparecido llama visible, automáticamente, la estufa entrará en estado de alarma y en la pantalla aparecerá la alarma "Er12".

11.3.2. ESTUFA EN FUNCIONAMIENTO

Una vez alcanzada una cierta temperatura de humos se pondrá en funcionamiento el ventilador de aire caliente y se iluminarán los leds correspondientes a la potencia del ventilador de ventilación. Finalizada correctamente la fase de encendido de la estufa, ésta pasa al modo "Trabajo" que representa el modo normal de funcionamiento (**ver dibujo D11.5**).

La pantalla muestra la hora, la potencia de trabajo y la temperatura ambiente de la estancia.

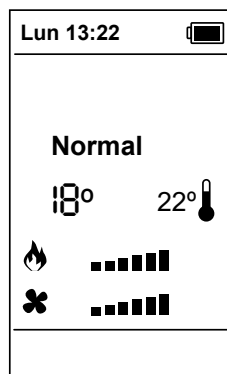

D11.5

11.3.3. REGULACIÓN DE LA TEMPERATURA AMBIENTE

Estando en la pantalla inicial, si pulsamos los botones $\wedge \vee$ podemos seleccionar la temperatura a la que quiere que la estufa ponga la estancia, es decir, la temperatura de consigna que usted desee alcanzar. Esta modificación sólo es posible si estamos en la pantalla inicial, dentro del menú de usuario. Esta posibilidad está dentro de un menú específico. El valor impuesto queda automáticamente almacenado en la memoria al salir de esta opción o incluso pulsando la tecla SET. (Ver dibujo D11.6)

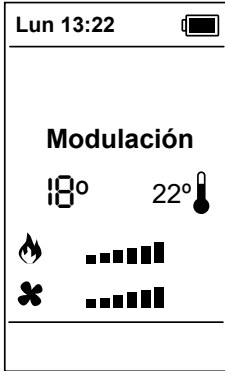

D11.7

Esta limpieza dura unos segundos y consiste en limpiar los restos de pellet que están depositados en el quemador, para así facilitar el buen funcionamiento de la estufa. Cuando esto ocurre, en el display se visualiza la siguiente pantalla. (Ver dibujo D11.8)

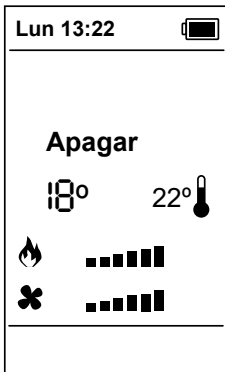

D11.9

11.3.4. REGULACIÓN DE LA POTENCIA DE LA ESTUFA

Esta función solamente está disponible dentro del menú usuario. Consultar apartado 10.4.1.1.

11.3.5. LA TEMPERATURA AMBIENTE ALCANZA LA TEMPERATURA FIJADA POR EL USUARIO

Cuando la temperatura ambiente (de la estancia) alcanza el valor fijado por el usuario o la temperatura de humos alcanza un valor demasiado elevado, la estufa automáticamente pasa a funcionar a una potencia inferior a la impresa. Es decir, la estufa modula. Véase el dibujo D11.7.

Si transcurrido un tiempo la temperatura de la estancia sigue subiendo, la estufa entra en modalidad de apagado, y volverá a encenderse automáticamente cuando la temperatura de la estancia vuelva a estar por debajo de la temperatura de consigna.

11.3.6. LIMPIEZA DEL QUEMADOR

Durante el funcionamiento normal de la estufa, se producen limpiezas automáticas del quemador en intervalos de tiempo establecidos por Bronpi.

11.3.7. APAGADO DE LA ESTUFA

Para apagar la estufa, simplemente hay que pulsar la tecla \odot durante unos segundos. Una vez apagada la estufa comienza la fase de limpieza final, en la que el alimentador de pellet se detiene y el extractor de humos y el ventilador tangencial funcionarán a máxima velocidad. Dicha fase de limpieza no finalizará hasta que la estufa no haya alcanzado la temperatura de enfriamiento adecuada (ver dibujo D11.9).

11.3.8. REENCENDIDO DE LA ESTUFA

Una vez apagada la estufa, no será posible volverla a encender hasta que haya transcurrido un tiempo de seguridad y la estufa se haya enfriado lo suficiente. Si intenta encender la estufa aparecerán las siguientes dos pantallas según se muestra en el dibujo D11.10 y D11.11.



D11.6

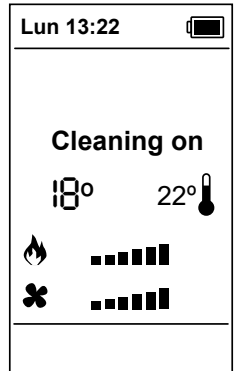

D11.8

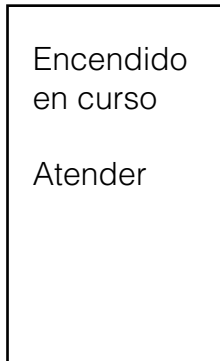

D11.10

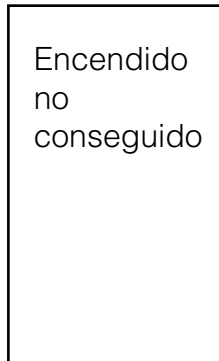

D11.11

11.3.9. ESTUFA APAGADA

En el **dibujo D11.12** aparece la información de la pantalla del mando a distancia cuando la estufa se encuentra apagada.

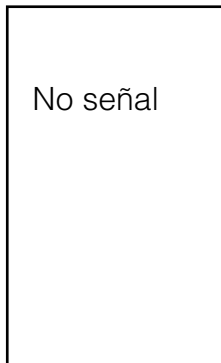

11.3.10. INTERCONEXION CON LA ESTUFA

Si la interconexión entre el mando y la estufa se pierde, en el display aparece el mensaje "no señal". Bastaría con acercarse nuevamente el mando a la estufa para que la señal se restablezca y el display mostrará la información correspondiente. (Ver dibujo D11.13)

11.4. MENÚ DE USUARIO

Para acceder al menú de usuario, es necesario pulsar una sola vez el botón SET de su mando a distancia.

La siguiente tabla describe brevemente la estructura del menú de usuario de la estufa. En la tabla adjunta se especifican las opciones disponibles para el usuario.

Para desplazarse por los diferentes submenús, bastará con pulsar los botones **▲▼** y para acceder a cada submenú confirmar con la tecla SET. Para modificar los valores, también debe utilizar las teclas **▲▼** en valor creciente o decreciente respectivamente. Para salir del submenú es necesario pulsar ESC hasta posicionarse en la pantalla inicial o en el submenú del nivel anterior que desee.

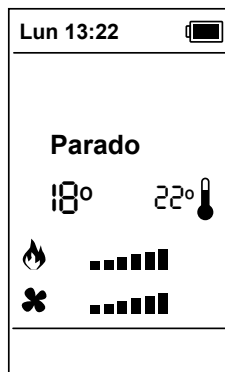

D11.12

D11.13

MENÚ	SUBMENÚ 1	SUBMENÚ 2
Gestión Horno	Modo Horno	On / Off
	Temporizador	Valor
Gestión Combustión	Potencia Pellet	Valor
	Calibración sinfin	Valor
	Calibración ventilador	Valor
Gestión Calefacción	Potencia calefacción	Valor
	Canalización	On/Off
Crono	Modalidad	No habilitado / Diario / Semanal / Fin semana
	Programa	Diario / Semanal / Fin semana
Monitor	** Se visualizan varias pantalla de carácter técnico	
Carga sinfin manual		
Planteamientos	Gestión termostato	Habilitado / No habilitado
	Stand by radio	Activar / Desactivar
	Fecha y hora	Valor
	Test radio	
	Cambio codice	Valor
	Regulación contraste	Valor
	Mute claves	Habilitado / No habilitado
	Idioma	portugués / español / francés / alemán / inglés / italiano
Menú sistema	** Solo para SAT	

11.4.1. MENÚ GESTION HORNO

En este menú puede modificar el funcionamiento de la estufa, como horno o como estufa. Posee los siguientes submenús:

11.4.1.1. MODO HORNO

Si activa el modo Horno, la estufa se rige por la temperatura de consigna impuesta para el horno, y por tanto no tendrá en consideración la temperatura ambiente de consigna de la estancia. En cambio, con el modo Horno en la posición OFF, la estufa se rige por la temperatura ambiente de la estancia, aunque usted puede utilizar el horno, para la cocción de alimentos.

11.4.1.2. TEMPORIZADOR

La estufa dispone de un avisador acústico que le avisa de que el tiempo de cocción que usted ha elegido ha finalizado, por lo que deberá interesarse por el estado de cocción de los alimentos. Tenga en cuenta que aunque el temporizador avise de la finalización del tiempo seleccionado, la estufa sigue funcionando de manera normal, por lo que es importante que retire los alimentos, si estos se encuentran en el estado de cocción que usted desea.

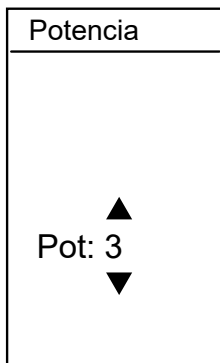

D11.14

11.4.2. MENÚ GESTION DE COMBUSTIBLE

Este menú modifica los parámetros de combustión. Posee los siguientes submenús:

11.4.2.1. POTENCIA PELLET

Usted puede modificar la potencia de la estufa, según los valores de los que se dispone: potencia 1, 2, 3, 4, 5 ó A (A= combustión automática) (Ver dibujo D11.14) . Después de 5 segundos el nuevo valor estará almacenado y la pantalla volverá a la visualización normal.

11.4.2.2. CALIBRACION DEL SINFIN

Se accede pulsando SET. En la pantalla se visualiza el valor configurado (Set). Con las teclas \blacktriangle y \blacktriangledown , usted podrá incrementar o disminuir el valor configurado. El valor configurado de fábrica es 0 y el intervalo oscila entre -7 ... 0 ...+7. (Ver dibujo D11.15) Tenga en cuenta que cada valor numérico que modifique, equivale a modificar porcentualmente para todas las potencias un 2% del valor de tiempo de carga (en segundos) asignado al motor sinfín. Después de 5 segundos el nuevo valor estará almacenado y el display volverá a la visualización normal.

Tenga en cuenta que mayor carga de pellet, implica mayor potencia térmica de la estufa y por tanto mayor consumo de combustible. En el caso de que observe que la estufa no quema bien o la mezcla aire/combustible no es la adecuada, intente modificar la carga de combustible.

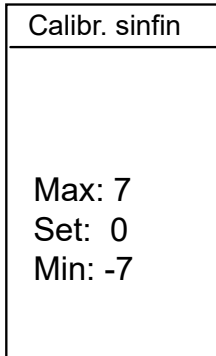

D11.15

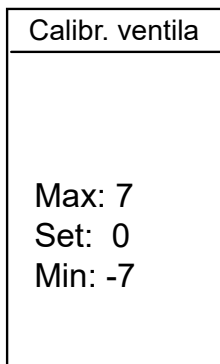

D11.16

11.4.2.3. CALIBRACION DEL VENTILADOR DE HUMOS

Se accede pulsando prolongadamente la tecla SET. En la pantalla se visualiza el valor configurado (Set). Con las teclas \blacktriangle y \blacktriangledown , usted podrá incrementar o disminuir el valor configurado. El valor configurado de fábrica es 0 y el intervalo oscila entre -7 ... 0 ...+7. (Ver dibujo D11.16) Tenga en cuenta que cada valor numérico que modifique, equivale a modificar porcentualmente para todas las potencias un 5% del valor de velocidad (en rpm) asignado al extractor de humos. Después de 5 segundos el nuevo valor estará almacenado y el display volverá a la visualización normal.

Tenga en cuenta que mayor velocidad de extractor de humos, implica mayor capacidad de expulsar los humos, pero también mayor aportación de aire a la cámara de combustión (llama más grande). En el caso de que observe que la estufa no quema bien o la mezcla aire/combustible no es la adecuada, intente modificar la velocidad del extractor de humos.

11.4.3. MENÚ GESTION DE CALEFACCIÓN

Este menú modifica los parámetros de calefacción de su estufa. Posee los siguientes submenús:

11.4.3.1. POTENCIA CALEFACCIÓN

Este menú le permite seleccionar la velocidad de trabajo de la turbina tangencial de aire caliente que incorpora la estufa de serie. Usted puede seleccionar los 5 niveles de velocidad. Usted puede modificar la velocidad de la turbina, según los valores de los que se dispone: 0, 1, 2, 3, 4, 5 ó A (A=automática (en consonancia con la potencia de trabajo de la estufa), 0= turbina desactivada). (Ver dibujo D11.17) Después de 5 segundos el nuevo valor estará almacenado y la pantalla volverá a la visualización normal.

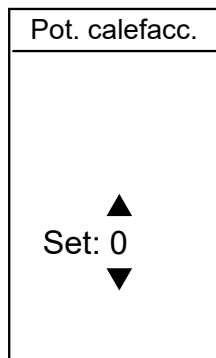

D11.17

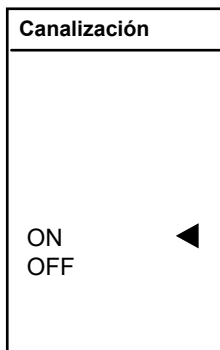

D11.18

11.4.3.2. CANALIZACIÓN

Usted puede seleccionar el funcionamiento del ventilador de canalización. Puede activar el funcionamiento ON (enviar calor a otra estancia adyacente) o desactivarlo OFF. La velocidad de funcionamiento del ventilador de canalización, será acorde a la potencia de trabajo de la estufa, es decir, a mayor potencia de la estufa, el caudal de aire será mayor y la temperatura del aire de canalización también. (Ver dibujo D11.18). Después de 5 segundos el nuevo valor estará almacenado y la pantalla volverá a la visualización normal.

11.4.3.3. TERMOSTATO AMBIENTE

Este menú le permite seleccionar la temperatura a la que quiere que la estufa ponga su estancia, es decir, la temperatura de consigna que usted desee alcanzar. Después de 5 segundos el nuevo valor estará almacenado y el display volverá a la visualización normal. (Ver dibujo D11.19)

11.4.4. MENÚ CRONO

NOTA IMPORTANTE. Antes de proceder a la configuración de la programación de su estufa, compruebe que la fecha y hora de su estufa son correctas. En caso contrario, la programación elegida se habilitará en función de la hora y fecha fijada, pudiendo así no satisfacer sus necesidades.

Este menú le permite realizar una programación de su estufa para el funcionamiento y apagado de la misma de manera automática a través de una programación horaria según un criterio semanal, diario o de fin de semana.

Term. Ambie

Max: 40
Set: 23
Min: 10

D11.19

11.4.4.1. SUBMENU MODALIDAD

En este submenú, usted puede elegir entre deshabilitar la programación de la estufa, elegir una programación diaria, semanal o de fin de semana. Solamente puede elegir 1 de las 4 opciones, no pudiendo así seleccionar dos o más combinaciones. Para elegir cualquier combinación bastará con desplazarse con las teclas \blacktriangleup y confirmar la seleccionada a través de la tecla SET. (Ver dibujo D11.20)

En este submenú, usted no selecciona intervalos horarios, simplemente elige el tipo de programación que le interesa, en base a:

Modalidad

Chrono modalidad

No habilitado
Diario
Semanal
Fin de Semana

D11.20

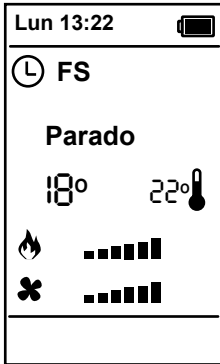

D11.21

- **Programa diario:** puede elegir tres posibles horas de encendido y tres posibles horas de apagado de su estufa, independientemente para cada día de la semana: lunes, martes, miércoles, jueves, viernes, sábado y domingo.
 - **Programa semana:** puede elegir tres posibles horas de encendido y tres posibles horas de apagado para los 7 días de la semana, es decir, de lunes a domingo dispone de tres posibles horas de encendido y tres posibles horas de apagado, pero obedecerá los 7 días de la semana.
 - **Programa fin de semana:** dispone de 3 posibles horas de encendido y tres posibles horas de apagado de la estufa para los días lunes, martes, miércoles jueves y viernes. Y otras 3 diferentes posibles horas de encendido y apagado, solamente para los sábados y domingos.
- Cuando se establece una programación cualquiera, en el display aparecerá el símbolo del reloj y al lado del mismo las letras D (diario), S (semanal) o FS (fin de semana), según se aprecia en el dibujo siguiente: (Ver dibujo D11.21)

11.4.4.2. SUBMENU PROGRAMA

En este submenú, usted puede elegir entre 3 posibilidades distintas de programación: diario, semanal o fin de semana. Para elegir cualquier combinación bastará con desplazarse con las teclas \blacktriangleup y confirmar la seleccionada a través de la tecla SET.

En este submenú, usted debe imponer el horario de encendido y apagado de la estufa que le interese, pudiendo elegir un solo intervalo de funcionamiento, dos o incluso los tres intervalos horarios que disponemos.

- **PROGRAMA DIARIO:** Seleccionamos el día de la semana y el horario en el que desea que la estufa se encienda y se apague. Para cada día tenemos 3 combinaciones distintas. El horario se introduce con las teclas \blacktriangleup . Sólo es posible modificar la hora cuando los dígitos parpadean. Para ello pulse SET, podrá imponer el horario aumentando o disminuyendo en fracciones de 15 minutos.

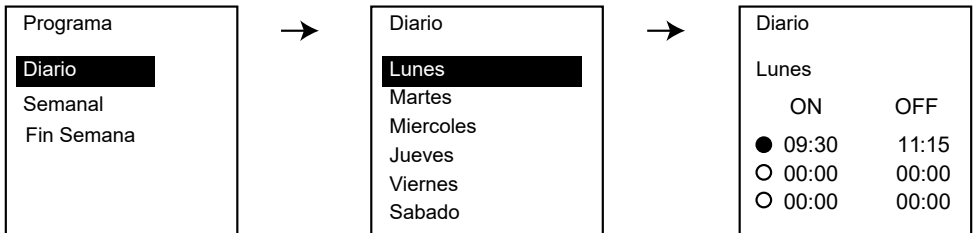

- **PROGRAMA SEMANAL:** Seleccionamos el horario el cual queremos que la estufa se encienda y se apague, durante los siete días de la semana (lunes a domingo), tenemos 3 combinaciones horarias distintas. El horario se introduce con las teclas \blacktriangleup , sólo es posible modificar la hora cuando los dígitos parpadean, para ello pulse SET, podrá imponer el horario aumentando o disminuyendo en fracciones de 15 minutos.

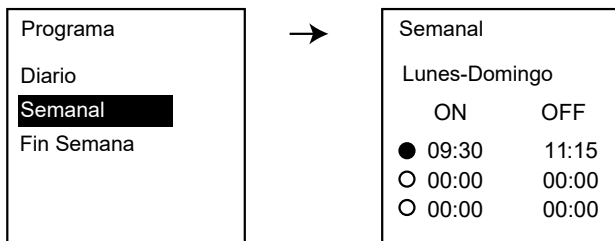

- **PROGRAMA FIN de SEMANA:** Podemos elegir entre "Lunes a Viernes" y entre "sábado y domingo" Tenemos 3 combinaciones horarias posibles para cada periodo:

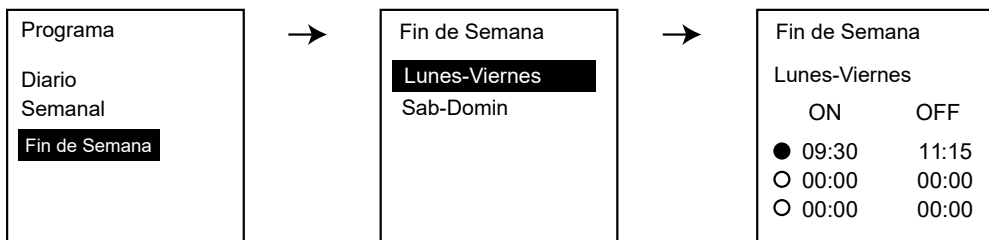

El horario se introduce con las teclas **▲▼**. Sólo es posible modificar la hora cuando los dígitos parpadean. Para ello pulse SET. Podrá imponer el horario aumentando o disminuyendo en fracciones de 15 minutos.

11.4.5. MENÚ MONITOR

Este menú visualiza algunos parámetros técnicos de interés de la estufa. Pulsando las teclas **▲▼** se observan las siguientes pantallas: (Ver **D11.22, D11.23 y D11.24**)

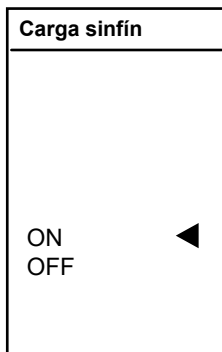
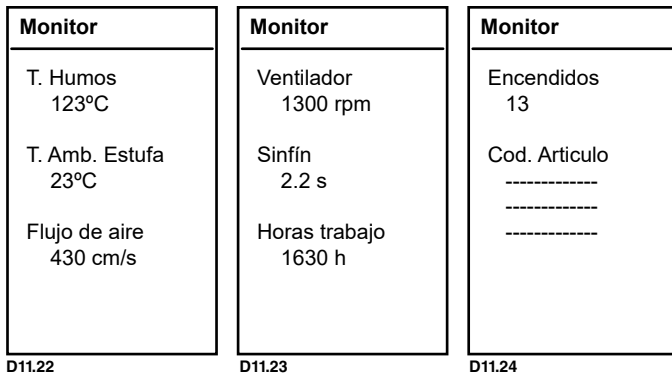

D11.25

11.4.6. MENÚ CARGA SINFÍN MANUAL

En el caso de que la estufa, durante su funcionamiento se quede sin combustible, para evitar una anomalía en el próximo encendido, es posible estando la estufa apagada y fría así como con la puerta cerrada, efectuar una precarga de pellet durante un tiempo máximo de 300 segundos, para cargar el sinfín. Para iniciar la carga, visualice en la pantalla el submenú "carga sinfín manual". Tras acceder a él con la tecla SET, pulsando las teclas **▲▼** se elige la opción ON y se confirma con SET. Observará como por seguridad se pone en marcha el extractor de humos mientras dura la carga. Para interrumpir la carga, bastará con pulsar la tecla ESC. (Ver dibujo **D11.25**)

No olvide antes de proceder al nuevo encendido de la estufa, vaciar totalmente el quemador de pellet, para evitar así una situación de peligro.

11.4.7. MENÚ PLANTEAMIENTOS

11.4.7.1. SUBMENU GESTION THERMOSTATO

En este submenú, usted puede elegir entre habilitar o deshabilitar la función del termostato ambiente del mando a distancia.

En el caso de habilitar el termostato del mando a distancia, el funcionamiento de la estufa se registrará por la temperatura que detecte el mando a distancia sea cual sea su ubicación. Puede deshabilitar dicha función para que el funcionamiento de la estufa se rija por la temperatura de la sonda ambiente de la estufa y así detecte la temperatura de la estancia donde está ubicada la estufa. **(Ver dibujo D11.26)**

Gestión term

Habilitado ◀
No habilitado

D11.26

Standby
Radio

Activado

11.4.7.2. SUBMENU STANDBY RADIO

Este menú permite apagar completamente el mando a distancia, reduciendo así el consumo de la pila. Si se pulsa el botón SET por defecto aparece "activar". Si se pulsa nuevamente el botón SET, el mando se desactiva y se apaga. Para volver a activar el mando a distancia, hay que pulsar * y dos veces la tecla ◊ **(Ver dibujo D11.27)**.

11.4.7.3. SUBMENU DATA Y HORA

Establece la hora y la fecha. Para ello hay que pasar por los diferentes campos (horas, minutos, año, mes, día) y con las teclas ▲▼, establecer el valor deseado. Para poder modificar los dígitos éstos deben estar parpadeando. Para ello debe pulsar SET cuando estén seleccionados **(Ver dibujo D11.28)**. La tarjeta electrónica está equipada con una batería de litio que permite la autonomía del reloj interno de 3 a 5 años.

Data y hora

11:46

Miercoles

08/04/2015

D11.28

11.4.7.4. SUBMENU TEST RADIO

Este menú permite verificar la conexión entre el mando a distancia y la tarjeta electrónica. Este test permite verificar el nivel de contaminación de las ondas electromagnéticas. El mando a distancia está en continua transmisión de datos con la tarjeta, contabilizando las transmisiones correctas y fallidas. La calidad de la señal dependerá del número de transmisiones fallidas. Para interrumpir el test debe pulsar ESC.

11.4.7.5. SUBMENU CAMBIO CODICE

El cambio de código permite asociar el mando a distancia con una determinada tarjeta electrónica. Así el mando a distancia sólo se enlaza con una estufa. Esto permite la coexistencia de diferentes estufas en una determinada zona. Para cambiar el código, debe seguir los siguientes pasos:

- Elegir el código del listado que aparece en su mando a distancia, por ejemplo 998. Pero no pulsar SET, esto se hará más adelante. **(Ver dibujo D11.29)**
- En el receptor de la estufa, entrar en el "menú aprendizaje". Para entrar en dicho menú, usted debe pulsar simultáneamente durante 3 segundos las teclas P3 y P4. Posteriormente hay que pulsar la tecla P2 hasta que en el display D1 aparezca la palabra "LEAR". A continuación, deberá confirmar el submenú con la tecla P3. Pulsar nuevamente la tecla P3 para que en el display D1 aparezca parpadeando "----". **(Ver dibujo D11.30)**
- Una vez que tenemos parpadeando "----", en el mando a distancia hay que pulsar la tecla SET para que se inicie la sincronización con el código elegido. Si la sincronización es correcta, aparecerá una pantalla con el texto "aprendimiento conseguido". En caso contrario, pondrá el texto "aprendimiento no conseguido" y deberá repetir los pasos anteriores **(Ver dibujo D11.31)**.

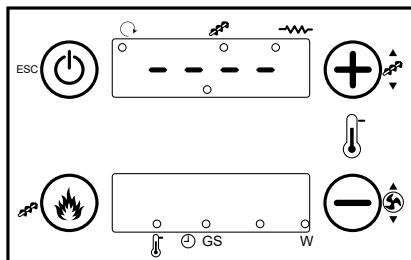

D11.29

Cambio codice

998 ◀
999
1000
1001
1002

Aprendimiento
conseguido

D11.30

D11.31

11.4.7.6. SUBMENU REGULACION CONTRASTE

Este menú permite modificar el contraste de la pantalla del mando a distancia. Se selecciona con las teclas **▲▼**.

11.7.6.7. SUBMENU MUTE CLAVES

Este menú permite activar o desactivar el sonido cuando se pulsa la tecla del mando a distancia. Por defecto, esta opción está habilitada. Si lo desea puede deshabilitar pulsando las teclas **▲▼** (Ver dibujo **D11.32**).

11.4.7.8. SUBMENU IDIOMA

Permite seleccionar el idioma de diálogo del mando a distancia. Para acceder a este menú pulse la tecla SET y elegir con las teclas **▲▼** el idioma deseado, entre los disponibles: español, portugués, francés, alemán, inglés e italiano, y debe confirmarlo con la tecla SET.

11.4.8. MENÚ SISTEMA

Este menú permite acceder al menú técnico. El acceso está protegido por contraseña y sólo es accesible al SAT. En caso de que cualquier persona no autorizada por Bronpi Calefacción acceda a este menú, implicaría la pérdida de garantía del producto.

Mute claves

Habilitado 
No habilitado



D11.32

12 ALARMAS

En el caso de que exista una anomalía de funcionamiento, la electrónica de la estufa interviene y señala las irregularidades que se han producido en las diferentes fases de funcionamiento, dependiendo del tipo de anomalía.

Cada situación de alarma provoca el bloqueo automático de la estufa. Pulsando sobre la tecla  desbloqueamos la estufa. Para ello en el display debemos leer la palabra "parado" de lo contrario no es posible el desbloqueo. Una vez que la estufa haya llegado a la temperatura de enfriamiento adecuada, el usuario puede volver a encenderla.

El listado de códigos de alarma que pueden aparecer así como la descripción de la misma, se muestra en el siguiente tabla:

Alarma	Descripción
Er01	Intervención del termostato de seguridad, incluso con la estufa apagada
Er02	Intervención del presostato de seguridad del aire, sólo con la estufa encendida.
Er03	Apagado de la estufa por descenso de temperatura de humos. Posible falta o atasco de combustible.
Er05	Apagado de la estufa por sobrecalentamiento de la temperatura de humos
Er07	Error Encóder: al encoder del extractor de humos no le llega señal
Er08	Error Encóder: la regulación de velocidad del extractor de humos no es posible
Er12	Encendido de la estufa no conseguido
Er15	Hueco de tensión - Corte corriente.
Er17	El extractor de humos no regula por falta o exceso de flujo.
Er39	Sensor de flujo roto
Er41	El flujo aire primario es insuficiente en el chequeo de la estufa
Er42	El flujo aire primario es elevado
 00:00 	Valores FECHA/HORA no exactos después de un corte de corriente prolongado

Además de los códigos de error, su estufa puede emitir los siguientes mensajes, pero no bloquea el funcionamiento del equipo:

Mensaje	Descripción
Sond	Visualización estado de las Sondas de Temperatura. El mensaje se visualiza durante la fase de Check Up e indica que la temperatura detectada por una o más sondas es igual al valor mínimo (0°C) o al valor máximo (dependiendo de la sonda que se tome en cuenta). Compruebe que las sondas estén abiertas (0°C) o en cortocircuito (detección del valor máximo de la escala de temperatura).
Hi	Temperatura ambiente alcanzada es mayor de 50 °C.
CLr	Mensaje que notifica que se han alcanzado las horas de funcionamiento programadas (1200). Es necesario llamar la asistencia técnica.
OFF dEL	Mensaje que aparece cuando se haya apagado el sistema de forma no manual en fase de Encendido (después de la Precarga): el sistema se apagará sólo cuando llegue a funcionar a plena capacidad.
PCLr	Limpieza periódica de quemador.

13 ADVERTENCIAS PARA LA ELIMINACIÓN CORRECTA DE LOS PRODUCTOS

13.1 ELIMINACIÓN DEL EMBALAJE

La función del embalaje es proteger su aparato contra los posibles daños en el transporte.

Contribuya activamente a la protección del medio ambiente insistiendo en unos métodos de eliminación y recuperación de los materiales de embalaje respetuosos con el medio ambiente.

El material que compone el embalaje del aparato debe ser manipulado correctamente, para facilitar su recogida, reutilización, recuperación y reciclaje siempre que sea posible.

13.2 ELIMINACIÓN DEL PRODUCTO

La eliminación de los residuos generados es competencia y responsabilidad del propietario del producto, quien deberá respetar las leyes vigentes en el propio país sobre seguridad, respeto y protección del medio ambiente.

Tras la finalización de la vida útil del aparato, éste no debe ser eliminado junto a los residuos urbanos, sino que debe entregarse a los centros de recogida selectiva autorizados por la administración municipal, o a las empresas que ofrecen este tipo de servicio.

Con la eliminación de manera selectiva el producto se consiguen muchos beneficios: reducción de la contaminación, ahorro de energía y materias primas, eliminación de vertederos, mejora del bienestar y la salud. En concreto los componentes eléctricos y electrónicos (RAEE), deben separarse y eliminarse entregándolos a centro autorizados, como previsto por la directiva 2002/96/CE y sus transposiciones nacionales.

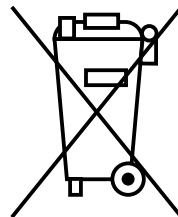

INDEX

1	GENERAL WARNINGS	28
2	GENERAL DESCRIPTION	28
2.1.	COOKING OVEN	28
2.1.1.	OVEN INTERIOR	28
3	FUELS	29
4	SAFETY DEVICES	29
5	INSTALLATION STANDARDS	30
5.1	SAFETY MEASURES	30
5.2	CHIMNEY	30
5.3	CHIMNEY COWL	32
5.4	OUTSIDE AIR INTAKE	32
6	START UP	32
6.1	BAFFLE PLATE POSITIONING	33
7	VENTILATION SYSTEM	33
8	DUCTING SYSTEM	33
8.1.	OPERATION OF THE CHANNELING SYSTEM	33
8.2	PLACEMENT OF THE OPTIONAL CHANNELING KIT	33
9	SERVICING AND CARE	34
9.1	BURNER CLEANING	34
9.2	CLEANING THE ASH PAN	34
9.3	SEALS OF THE COMBUSTION CHAMBER AND GLASS FIBRE	34
9.4	CLEANING THE CHIMNEY	34
9.5	CLEANING THE GLASS	34
9.6.	EXTERNAL CLEANING	34
9.7.	CLEANING THE REGISTERS	34
9.8	SEASONAL STOPPAGES	35
9.9	MAINTENANCE REVIEW	35
10.	OPERATION OF THE DISPLAY/RECEIVER	36
10.1.	DISPLAY GENERAL INFORMATION	36
10.2.	FUNCTIONS OF THE BUTTONS OF THE DISPLAY/RECEIVER	36
10.3.	USER MENU	36
10.3.1.	STOVE STATE	36
10.3.2.	PELLET MANUAL LOAD	37
10.3.3.	PELLET LOAD CORRECTION	37
10.3.4.	CORRECTION OF THE SMOKE EXTRACTOR SPEED	37
10.3.5.	SET UP DATE AND TIME	37
10.3.6.	PROGRAMMING THE STOVE	37
10.4.	USER MODE	39
10.4.1.	IGNITION OF THE STOVE	40
10.4.2.	STOVE IN OPERATION	40
10.4.3.	ADJUSTMENT OF THE ROOM TEMPERATURE	40
10.4.4.	POWER SET-UP	40
10.4.5.	THE ROOM TEMPERATURE REACHES THE TEMPERATURE FIXED BY THE USER	40
10.4.6.	BURNER CLEANING	40
10.4.7.	SWITCHING OFF THE STOVE	41
10.4.8.	REIGNITION OF THE STOVE	41
10.4.9.	STOVE SWITCHED OFF	41
10.4.10.	STOVE IN ALARM STATE	41
11.	GENERAL INFORMATION OF THE REMOTE CONTROL	41
11.1.	GENERAL INFORMATION OF THE REMOTE CONTROL	41
11.2.	FUNCTIONS OF THE KEYS OF THE REMOTE CONTROL	42
11.3.	USER MODE	42
11.3.1.	IGNITION OF THE STOVE	42
11.3.2.	STOVE IN OPERATION	43
11.3.3.	ADJUSTMENT OF THE ROOM TEMPERATURE	43
11.3.4.	POWER SET-UP	43
11.3.5.	THE ROOM TEMPERATURE REACHES THE TEMPERATURE FIXED BY THE USER	43
11.3.6.	BURNER CLEANING	43
11.3.7.	SWITCHING OFF THE STOVE	43
11.3.8.	REIGNITION OF THE STOVE	44
11.3.9.	STOVE SWITCHED OFF	44
11.3.10.	INTERCONNECTION WITH THE STOVE	44
11.4.	USER MENU	44
11.4.1.	OVEN MANAGEMENT MENU	45
11.4.1.1	OVEN MODE	45
11.4.1.2.	TIMER	45
11.4.2.	MENU FUEL MANAGEMENT	45
11.4.2.1.	PELLET POWER	45
11.4.2.2.	AUGER CALIBRATION	45
11.4.2.3.	SMOKE FAN CALIBRATION	45
11.4.3.	MENU HEATING MANAGEMENT	45
11.4.3.1.	HEATING POWER	45
11.4.3.2.	CANALIZATION	45
11.4.3.3.	ROOM THERMOSTAT	46
11.4.4.	MENU CRONO	46
11.4.4.1.	SUBMENU MODE	46
11.4.4.2.	SUBMENU PROGRAMME	46
11.4.5.	MENU MONITOR	47
11.4.6.	MENU MANUAL AUGER LOAD	47
11.4.7.	MENU APPROACH	48
11.4.7.1.	SUBMENU THERMOSTAT MANAGEMENT	48
11.4.7.2.	SUBMENU STANDBY RADIO	48
11.4.7.3.	SUBMENU DATE AND TIME	48
11.4.7.4.	SUBMENU TEST RADIO	48
11.4.7.5.	SUBMENU CHANGE CODE	48
11.4.7.6.	SUBMENU SET CONTRAST	49
11.4.7.7.	SUBMENU MUTE CLAVES	49
11.4.7.8.	SUBMENU LANGUAGE	49
11.4.8.	SYSTEM MENU	49
12	ALARMS	49
13.	WARNINGS FOR THE RIGHT RECYCLING OF THE PRODUCTS	50
13.1	PACKAGING RECYCLING	50
13.2	PRODUCT RECYCLING	50

1 GENERAL WARNINGS

The installation of the stove must be done according to the local, national or European regulations.

Stoves by Bronpi Calefacción, S.L. are manufactured under a quality control system in order to protect both the user and the fitter in the event of possible accidents. We also recommend to the authorized installer that, each time an operation in the stove is going to be done, pay special attention to the electrical connections, especially that stripped or bear wires are never left outside the connections, avoiding dangerous contacts.

Connect the stove to a power socket homologated of 230 V- 50 Hz – IP20.

The installation must be performed by authorized personnel who must provide the buyer a declaration of conformity of the installation where he will assume full responsibility for the final installation and, therefore, the proper operation of the installed product. Bronpi Calefacción S.L. will not assume any liability in the case of failure complying with these precautions.

The manufacturer will not assume any liability for damages caused to third parties due to improper installation or misuse of the stove. In order to ensure the correct operation of the product, components can only be replaced with original spare parts and by an authorized technician.

Maintenance of the stove must be performed at least once a year by an Authorized Technical Service.

For more security you should consider:

- Do not touch the stove with bare feet or with wet body parts.
- The door(s) of the equipment must be closed during operation.
- It is forbidden to modify the safety or regulating devices without the permission of the manufacturer.
- Avoid direct contact with any parts of the product that tend to reach high temperatures during its operation.

This stove can be used by children aged from 8 years and by persons with reduced physical, sensory or mental capabilities or lack of experience and knowledge whenever they have supervision or they have received instruction concerning the use of the stove in a safe way and understand the hazards involved. Children must not play with the stove. Cleaning and user maintenance shall not be made by children without supervision.

2 GENERAL DESCRIPTION

The stove that you have purchased contains the following pieces:

- Complete structure of the stove on the pallet.
- In the upper part of the stove: a box/bag with a thermal glove that allows us to use the handle of the door and other components. The electrical interconnection cable between the stove and the electrical network. A hook (cold hands handle) to make easier the removing and cleaning of the burner. In the models A remote control of the stove (battery included). A book in order to register all maintenance tasks performed to the stove as well as this installation, use and servicing manual.
- Inside the combustion chamber, you will find the baffle plate and the pieces of vermiculite that will be placed, the burner and the ash pan.

The equipment consists of several elements of steel sheets welded and vermiculite pieces. It also has a door with vitro ceramic glass (resistant up to 750°C) and ceramic cord for the air tightness in the combustion chamber.

Heating is produced by:

- Forced convection:** thanks to the fan placed on the bottom of the stove, the air at room temperature is aspirated and it is returned to the room at a higher temperature.
- Radiation:** through the vitro ceramic glass and the body the heat is irradiated towards the environment.

2.1. COOKING OVEN

It is located at the top of the model and has a hermetic cooking chamber. The heating is produced by the passage of smoke through the base of the oven.

The oven consists of the following components (see drawing D2.1):

- **Tray.** It incorporates a tray that it is made of stainless steel. The tray must not come into contact with food. It is adjustable in two heights depending on the slots of the side guide that we use. In order to avoid its deterioration it is compulsory to remove it when it is not being used. Optionally, you can purchase in your distributor an additional tray to use the oven with two trays.
- **Barbecue grill.** It incorporates a grill with bars. It is adjustable in two heights depending on the slots of the side guide that we use. In order to avoid its deterioration it is compulsory to remove it when it is not being used. Optionally, you can purchase in your distributor an additional grill to use the oven with two grills.

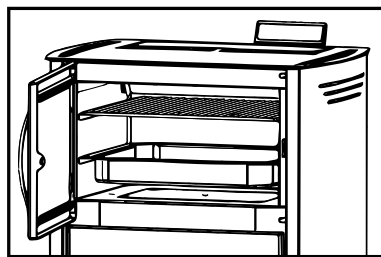

D2.1

To manage the functions of the stove, depending on the oven temperature, you should consult the chapter called "oven management menu" in this manual.

2.1.1. OVEN INTERIOR

In this model the interior of the oven is composed of pieces made of stainless steel (two sides, top and rear), to facilitate cleaning. These parts are not removable.

3 FUELS



WARNING!!!

The use of a low quality pellet or any other fuel in disagreement with the specifications mentioned below implies the cancellation of the warranty and the responsibility bounded to the product

Only wood pellets certified by these standards or certifications should be used :

Standards:

- Ö-Norm M 7135 | Din 51731 | EN-14962-2 (all repealed and included in ISO-17225-2)
- ISO-17225-2

Quality certifications:

- DIN+
- ENplus: On the web site (www.pelletenplus.es) you can check all manufacturers and distributors with certificate.

It is strongly recommended that the pellet is certified with quality certifications because this is the only way to guarantee the constant quality of the pellet.

Bronpi Calefacción recommends the use of pellets with 6 mm diameter, a maximum longer of 3.5 cm and with a humidity percentage lower than 8%.

• STORAGE OF PELLETT

In order to guarantee combustion without any problem it is necessary to keep the pellet in a dry ambient.

• PELLETT SUPPLY

Open the tank cover on the top of the equipment and empty directly the pellet bag taking care of not overflowing.

4 SAFETY DEVICES



Bronpi stoves are equipped with various safety systems, which ensure a safe and proper operation and protect both the product and the user. Below are briefly described some of them. In case of doubt, see section 12 (alarms).

• SMOKE EXTRACTOR BREAKDOWN

If the extractor stops, the electronic card automatically blocks the fuel supply.

• IGNITION FAILURE

The stove automatically starts the ignition and, if during the ignition the flame does not occur, the stove will show the error "Er12" ([ignition failure](#)).

It is important to remember that before igniting, it is necessary to check that the burner is completely clear and clean.

• BREAKDOWN OF THE FUEL LOADING MOTOR

If the geared motor stops, the stove keeps on working (only the smoke extractor) until the minimum working smoke temperature goes down and stops.

• TEMPORAL POWER LOSS

After a short power loss, the equipment will restart automatically. However in the event of a lack of electricity the stove may give off a small amount of smoke inside the room for a period of approximately 3-5 minutes. **THIS DOES NOT ENTAIL ANY HEALTH RISK.** This is a reason why Bronpi advises, whenever possible, to connect the primary air inlet pipe to the exterior of the house in order to assure that the stove does not give off smokes after a short power loss.

• ELECTRICAL PROTECTION

The stove is protected against abrupt electricity oscillations through a general fuse placed in the back part. (4A250V Retarded) ([see drawing D4.1](#)).

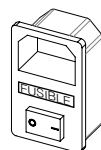

D4.1

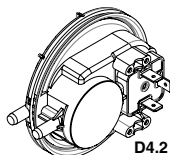

D4.2

• SMOKE OUTLET PROTECTION

The electronic pressure switch ([see drawing D4.2](#)) blocks the operation of the stove in the event of an abrupt change of the pressure inside the combustion chamber (door opening, breakdown of the smoke extraction motor, smoke returns, etc). If this happens, the machine will go into an alarm state.

• PROTECTION IN THE EVENT OF HIGH TEMPERATURE OF PELLETT (80°C)

In the event of overheating of the internal part of the tank, this device blocks the operation of the machine. The restart needs to be done manually by an authorised technician ([see drawing D4.3](#)).

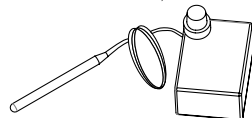

D4.3

The restoration of the 80°C safety device is not included in the warranty unless the technical assistance centre can demonstrate a faulty component.

D4.4

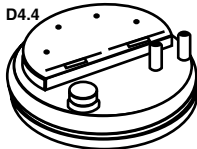

• FLOW SENSOR (Oasys Plus Technology)

Your stove has a flow pressure gauge ([see drawing D4.4](#)) connected to a sensor placed inside the primary air suction pipe that detects the proper circulation of the combustion air and the smoke discharge. In case of insufficient air inlet (due to incorrect smoke outlet or improper air intake), the sensor sends a "block" signal to the stove.

The [OASYS Plus TECHNOLOGY](#) (Optimum Air System) allows a constant combustion by controlling automatically the draft according to the characteristics of the flue (curves, length, diameter, etc) and the environmental conditions (wind, humidity, atmospheric pressure, etc).

5 INSTALLATION STANDARDS

The way of installing the stove will affect the safety and the proper operation. For this reason, it is recommendable that the installation is carried out by people who are qualified and informed about the compliance with the installation and safety norms.

If your equipment is not properly installed, it may cause serious damage.

Before the installation, follow the next verifications:

- Make sure that the floor can sustain the weight of the equipment and make a proper isolation in the case that it is made of flammable material (wood) or a material that can be affected by a thermal shock (plaster cast, for example).
- If the equipment is installed on a floor which is not completely refractory or inflammable such as parquet, carpet, etc, it is necessary to replace this part or introduce a fire-resistant base so that it protrudes out the oven 30 cm. Example of materials include steel flooring, glass base or any other type of fire-resistant material.
- Make sure that there is proper ventilation in the place where it is installed (air intake).
- Avoid the installation in places where there are collective ventilation pipes, hoods with or without extractor, B type gas equipments, heat pumps or equipments that can cause that the draw is not good if they are used at the same time.
- Make sure that the smoke duct and the pipes used for the chimney are suitable for the operation of the stove.
- Make sure that all the equipments have their own smoke duct. Do not use the same duct for various equipments.
- We recommend that you call your fitter in order to check both the chimney as well as the air flow for the combustion.

5.1 SAFETY MEASURES

During the installation of the equipment, there are risks to be taken into account, so you should follow the next safety measures:

- Keep any flammable or heat sensitive materials (furniture, curtains, and clothing) at a minimum distance of about 150cm.
- If the equipment is installed on a floor which is not completely refractory or inflammable it is necessary to replace this part or introduce a fire-resistant base.
- Do not place the stove near combustible walls or likely to be affected by a thermal shock.
- The stove should only be used when the ash pan is inserted and the door closed.
- It is recommended to install carbon monoxide detector (CO) in the room where the equipment is installed.
- If you need a longer wire than the provided use it always with an earthed plug.
- Do not install the stove in a bedroom.
- The appliance should never be turned on in the presence of emission of gases or vapours (e.g., linoleum glue, gasoline, etc). Do not place nearby flammable materials.
- Solid combustion residues (ashes) should be collected in an airtight container and resistant to fire.

It is necessary to keep a safe distance when they are installed in spaces where materials are susceptible of being flammables, either the constructions materials or different materials that surround the stove (**see drawing D7**).

References	Flammable items	Non-flammable items
A	1500	800
B	1500	150
C	1500	400



WARNING!! It is noted that both the stove and the glass get very hot and should not be touched.

In case of fire in the stove or smoke duct:

- Close the loading door.
- Put the fire out by using carbon dioxide extinguishers (CO₂ powder).
- Request for the immediate intervention of the fire-fighters.

DO NOT PUT OUT THE FIRE WITH WATER.

5.2 CHIMNEY

The chimney is of basic importance in the proper functioning of the stove and primarily has two functions:

- Evacuate the smoke and the gas safely out of the house.
- Provide sufficient draft to the stove in order to keep the fire.

The draft also affects the intensity of the combustion and the heating performance of your equipment. A good draft of the fireplace needs a reduced regulation of the air for the combustion, while a lack of draft needs a good regulation of the air for the combustion.

Therefore, it is essential that it is made perfectly and that it is subjected to maintenance operations in order to keep it in good conditions. (Many of the claims due to malfunctioning reasons refer exclusively to a bad draft).

It is necessary to comply with the following requirements for the proper operation of the stove:

- The interior section must be preferably circular.
- It must be thermally insulated along its entire length in order to prevent condensation (the smoke is liquefied by heat shock) and even more if the installation is outside the house.
- If we use metallic pipe for the installation outside the house, it is compulsory to use thermal insulated pipe. It consist of two concentric pipes and, between them, there is a thermal insulator. Moreover, we will avoid condensation problems.

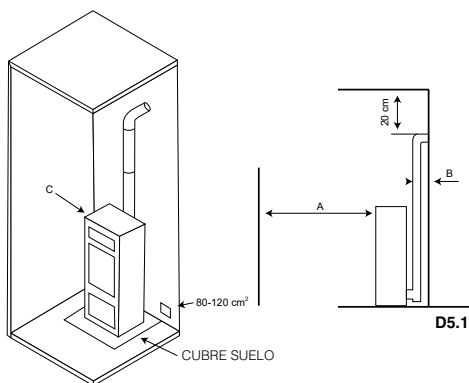

- It should not have bottlenecks (enlargements or reductions) and it must be vertical with deviations not higher than 45°.
- If it has been used previously, it must be clean.
- Respect the technical data of the instructions manual.

The optimum draft varies between 10 and 14 (Pascal). The measuring must be always made with the equipment hot (nominal heating power). A lower value causes a bad combustion causing carbonic deposits and excessive smoke generation, having leaks and, even worse, an increase of the temperature that could damage the structural components of the stove. When pressure exceeds 15 Pa it will be necessary reduce it by installing an additional draft regulator.

To check if combustion is correct, control if the smoke out the chimney is transparent. If smoke is white means the equipment is not properly regulated or the pellet is being used has a too high humidity. Otherwise, the smoke is grey or black means the combustion is not completed (it is necessary a bigger amount of secondary air).

The connection of the stove must be done with rigid aluminized steel pipes or stainless steel pipes. **It is forbidden the use of flexible metallic pipes or fibre cement pipes because they damage the safety of the connection because they are subject to jerks and breaks, which causes smoke losses.**

Materials that are prohibited for the chimney and, therefore, damage the proper functioning of the equipment are: fibre cement, galvanized steel and rough and porous interior surfaces. A example of solution is described below:

(1) Stainless steel AISI 316 chimney with double insulated chamber and material resistant up to 400°C. Efficiency 100% optimum (see drawing D5.2).

All stoves that send smoke to the exterior should have their own chimney. **Never use the same chimney for several equipments at the same time (see drawing D5.3).**

It is not recommended the fit in horizontal sections. The horizontal section will not be longer than 3 meters.

It must be installed a "T" with hermetic cover at the stove exit smoke that allows the regular inspection or the heavy dust download. There will not be more than 4 changes of direction, including the register "T" for the cleaning.

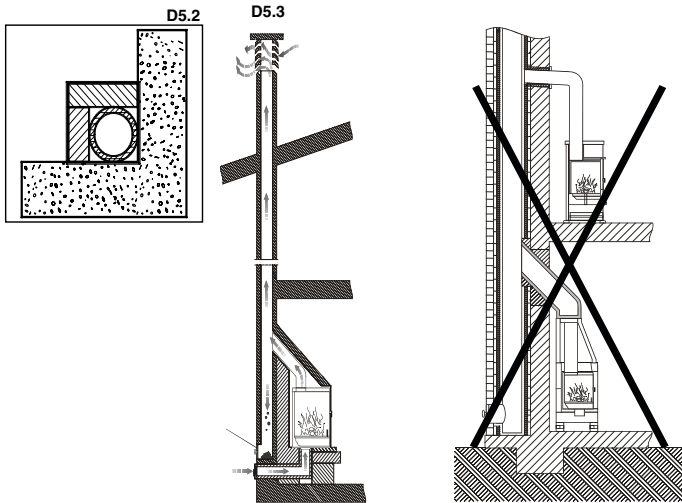

In drawing D5.4 are represented the basic requirements for the chimney installation of a thermo-stove:

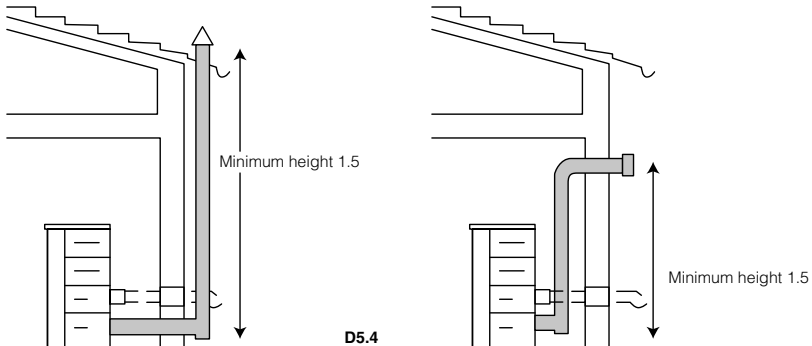

The flue must be away from flammable or combustible materials through an appropriate insulation or an air chamber. Inside the pipes, it is forbidden the use of air abduction channels. It is also prohibited to do mobile or fixed openings for connecting other different equipments.

The smoke duct must be staunchness set to the equipment and it can have a maximum inclination of 45° whereby excessive deposits of condensation produced in the initial stages of ignition and / or excessive soot formation is avoided. Moreover, it avoids the slowing down of the smoke when it comes out.

The lack of sealing of the connection may cause the malfunction of the equipment.

The internal diameter of the connection pipe should correspond to the external diameter of the chimney of the equipment.

In **drawing D5.5** you can see the requirements for a correct installation.

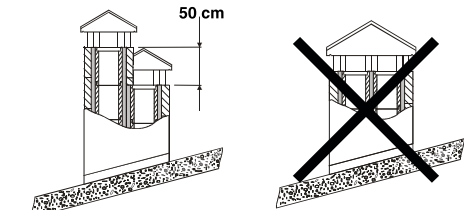

5.3 CHIMNEY COWL

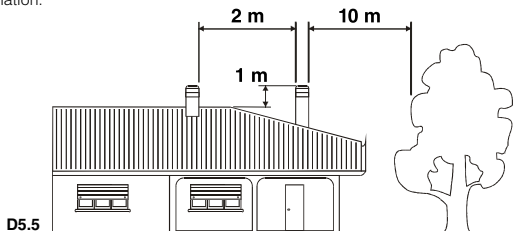

D5.5

The chimney draft also depends on the chimney cowl. Therefore, in case of an artisanal chimney cowl, it is indispensable the exit section would be twice the inside section of the smoke duct. The smoke throughout will be assured even in presence or air (**see drawing D5.6**). The chimney cowl must comply with the following requirements:

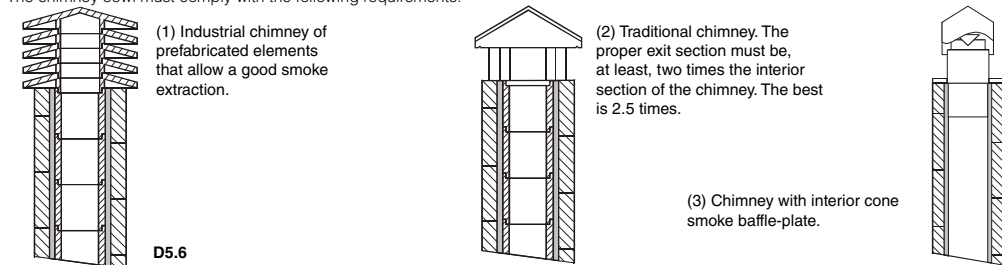

(1) Industrial chimney of prefabricated elements that allow a good smoke extraction.

(2) Traditional chimney. The proper exit section must be, at least, two times the interior section of the chimney. The best is 2.5 times.

(3) Chimney with interior cone smoke baffle-plate.

D5.6

- It must have the same interior section of the chimney.
- It must have an usable exit section that is two times the one of the interior of the chimney.
- It must be constructed so that the rain, snow or any other objet do not enter inside.
- It must be easily accessible in order to do servicing and cleaning tasks.

5.4 OUTSIDE AIR INTAKE

For the proper operation of the stove, it is essential that there is enough air for the combustion and re/oxygenation of the environment where it is installed. This means that the air must be able to move for the combustion through some openings connected to the exterior, even when doors and windows are closed.

It must be placed in so that it cannot be obstructed. It must be connected to the environment where the equipment is installed and it must be protected by a grate. The minimum area of the outlet should not be less than 100 cm².

When the air flow comes through openings that are connected to the exterior of adjacent environments, it is important to avoid air intakes in connection with garages, kitchens, toilets, etc.

The stove is provided with a necessary air intake for the combustion on the back side (40mm or 50mm diameter). It is important this intake is not blocked and to respect the recommended distances to the wall or near items.

It is recommended the primary air intake connection of the stove with the outside although it is not obligatory. The connection tube material can be made in any material (PVC, aluminium, polyethylene, etc.), not necessarily metallic. Consider that inside this duct is going to pass air at the outside temperature.

6 START UP



WARNING!! If your stove has been disconnected from the electrical network long time, it is possible that when you connect the stove to the net and make the start up the display will show the time 00:00 blinking it means the date and hour are not adjusted and you will must to proceed to their setting. See point 10.3.5 and 11.4.73

The ignition of this kind of equipments is automatic, so, please do not put on the burner any kind of material to ignition.

Before the ignition, follow the next verifications:



It is forbidden to use liquid substances such as alcohol, gasoline, petroleum or similar products. The use of this substance leads the loss of warranty.

- The electrical cable must be connected to the electrical network (230 Vac) with a socket equipped with earthing system.
- The bipolar switch, placed on the rear side of the stove, must be in position I.
- The pellet tank must be supplied.
- The combustion chamber must be clean.
- The burner must be clean and properly placed.

- The combustion chamber door must be closed correctly. We also recommend that the oven door is closed so that it can reach temperature more easily.
 - If you do not want to use the oven, it is necessary to remove the tray and grill from the oven, in order to avoid its deterioration
- During the first ignition could happen that the stove has finished the ignition cycle and there is no flame. In this case the stove automatically starts an alarm state. This happens because the fuel feeder is empty and needs a moment to fill in. To solve this problem start again the stove (taking into account the previous considerations) until the flame appears.

The stove, at the beginning, must be subject to different start-up cycles so that all materials and the paint can complete different elastic expansions.

At the beginning, it is possible that you note smoke or smell which are typically produced when metals are subject to high temperatures or when the paint is still fresh. This paint is boiled at 80° C for a few minutes when construction, but it must exceed for a time the temperature of 200 °C before the adhesion to the metallic surfaces.

Therefore, it is important to adopt these measures during the ignition phase:

1. Assure that there is a good air refill in the place where the equipment is installed.
2. During the firsts ignitions, keep a low power work and the oven lit during at least 6-10 hours continuously.
3. Repeat this operation at least 4-5 times or more, depending on the needs.
4. During the first ignitions, you should not place any object on the equipment and, in particular, on lacquered surfaces. Lacquered surfaces should not be touched while the equipment is heated.

6.1 Baffle Plate Positioning

The baffle plate of the stove is placed inside the combustion chamber. For the proper operation of the stove, must be placed in the upper part of the combustion chamber by following the next steps:

- Place the baffle plate on the lateral and rear vermiculites parts.
- You must insert it turned in order to pass it through the door of the stove. (see drawing D6.1)

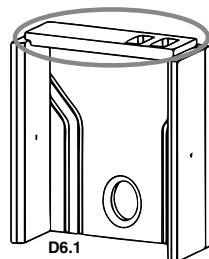

7 VENTILATION SYSTEM

This model incorporates a convection turbine as standard, to cause heating of the environment. The operation of this turbine is independent of the working power. By using the remote control, you can activate the operation of the turbine. In this way, the stove will heat the air through the own radiation of the stove and the forced convection of the turbine.

In order to activate/deactivate or modify the operating speed of the turbine, consult the section of this manual 11.4.3.1 "power".

8 DUCTING SYSTEM

The operation of the air distribution system to other adjacent or higher rooms is detailed below.

8.1 OPERATION OF THE CHANNELING SYSTEM

If you purchase an optional channeling kit, the canalization diameter should be 80mm, and both the number of canalizations and the maximum canalization distance must be respected per model specifications. The greater the distance and/or the greater number of canalizations, the flow supplied will be less.

The operation of the channeling system is done through the stove's own electronics. From the remote control itself, you can activate/deactivate the operation of the channeling turbine. In this case, the running speed of the duct fan cannot be regulated.. See section of this manual 11.4.3.2 "Ducting".

8.2 PLACEMENT OF THE OPTIONAL CHANNELING KIT

If you have purchased an optional channeling kit, consisting of a fan with coupling plenum and the interconnection cable with the electrical plate, you must take into account the following steps for its installation (see drawing D8.1).

- First, you must remove the right side chamber of the stove to access the interior of the stove.
- Then you must position the plenum and the turbine in the attached position and proceed to fix it by positioning and tightening the supplied screws.
- Finally, you must connect the existing cable in the turbine, with the electronic board of the stove, in connector AUX1 on pins 33 and 35. (see section 12 electrical diagram). Not forget to cut the electric current of the stove, before making this connection.

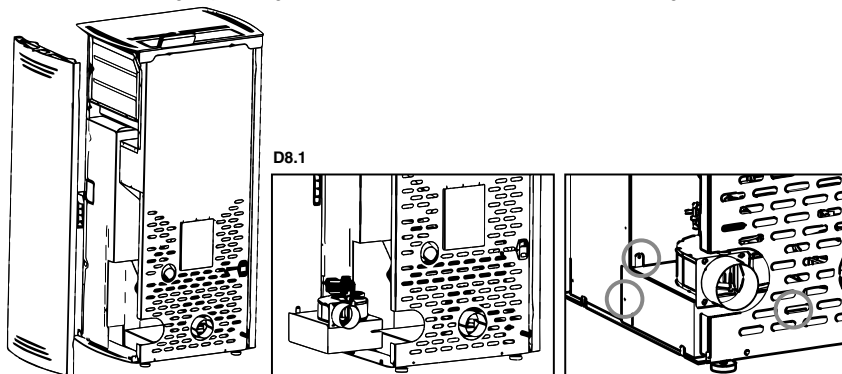

9. SERVICING AND CARE

The maintenance operations guarantee a proper working of the product over its lifetime. Not making these maintenance operations will affect the security of the product.

9.1 BURNER CLEANING

On the other hand, in this model, the burner cleaning must be made daily (see drawing D9.1).

- Remove the burner from its place and clean the holes.
- Use a vacuum to get rid of the ashes in the burner. You can buy a Bronpi vacuum-cleaner in the same Bronpi distributor where you bought your stove.

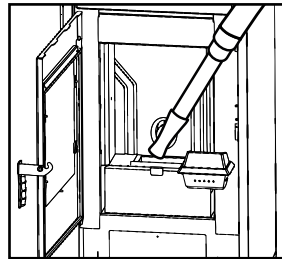
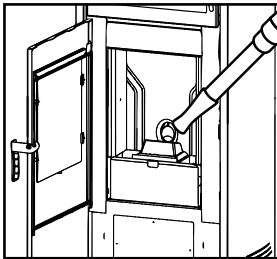

D9.1

9.2 CLEANING THE ASH PAN

The ash pan should be emptied when necessary. The stove should not be operated without having the ash pan inside (see drawing D9.2).

9.3 SEALS OF THE COMBUSTION CHAMBER AND GLASS FIBRE

The seals of the doors guarantee stove hermetic nature and, thus, a proper performance (see drawing D9.3).

It is necessary to check them regularly; if they are worn-out or damaged they should be replaced immediately. You can find ceramic cord and self-adhesive fibre at the same Bronpi distributor where you bought your stove.

D9.3

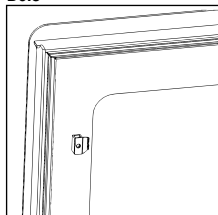

These operations should be done exclusively by an authorised technician.

An authorised technician must do the maintenance at least once a year.

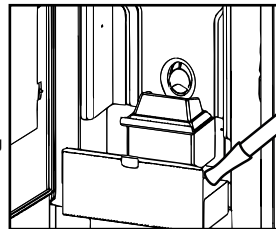

D9.2

9.4 CLEANING THE CHIMNEY

When the pellet is burnt slowly, it produces tar deposits and other organic vapours that combined with the humidity to create soot (creosote). An excessive accumulation of soot may cause problems in the smoke outlet and the flue may catch fire if not maintained.

The cleaning of the stove chimney should only be made when the equipment is cold. A chimney sweep should perform this task and, at the same time, examine the smoke duct (it is recommended to write down the dates of every cleaning and keep a register of them).

9.5 CLEANING THE GLASS

IMPORTANT: Clean the glass only when it is cold in order to avoid possible explosion. You can use specific products. You can find Bronpi vitro ceramic-cleaning product at the same Bronpi distributor where you bought your stove (see drawing D9.4).

BREAKAGE OF GLASSES. The glasses, as they are vitro ceramic, resist until 750°C and they are not subject to thermal shocks. The breakage can only be caused by mechanical shocks (crashes or violent closing of the door, etc). Therefore, its replacement is not included in the warranty.



D9.4

9.6 EXTERNAL CLEANING

Do not clean the external surface of the stove with water or abrasive products because they may damage the stove. Use a feather duster or a rag a bit wet.

9.7 CLEANING THE REGISTERS

In order to maintain the validity of the warranty period, it is compulsory that the registers of the stove are cleaned by a technician authorized by Bronpi Calefacción, who shall leave a record in writing of the intervention made.

It consists of cleaning the ash registers of the stove as well as the smoke passway.

First, it is necessary to clean completely the inside of the combustion chamber. It is not necessary to extract the inside vermiculite plate. Rub dirty surfaces with a steel brush.

It is also necessary to clean the oven's heat exchange chamber, because the soot accumulated in the lower part complicates the smoke circulation. To access this area, you must remove both the tray and the grill from the inside of the oven, proceed to unscrew the existing register at the base of the oven, and then clean the ashes deposited in the register, removing the soot that has been deposited (see drawing D9.5):

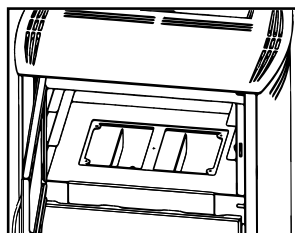
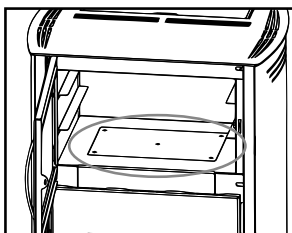

D9.5

Once the upper part is cleaned, it is necessary to clean the smoke register in the lower part of the stove. In order to do this, it is necessary to open the door of the stove and, later, follow the next steps:

- Extract the register cover by unscrewing the screws. **See drawing D9.6**
- Clean the ashes and the soot placed in the register.
- Clean the blades and the case of the extractor. Extract the extractor if necessary.
- Replace the pieces and check the hermeticism of the register.

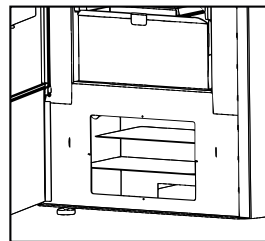
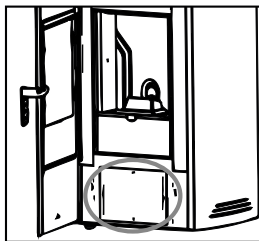

D9.6

In this model there is also a cleaning record on the left side, also to access it, the left side chamber of the stove must be removed and at the bottom, we will see the galvanized steel register cover that we must remove and we will observe the smoke chamber register that we must also remove to carry out the above cleaning operations (see drawing D9.7).

9.8 SEASONAL STOPPAGES

If the stove will not be used for a long time it is convenient to keep the fuel tank empty, such as the screw-type conveyor to avoid the fuel compacting. Clean the stove and the smoke duct, removing the ashes and other residues, close the stove door. It is recommended to clean the chimney at least once a year. Meanwhile, check the seals because if they are not in good condition (they do not adjust to the door), they do not guarantee the proper operation of the stove! For this reason, it would be necessary to change them. If there is humidity in the place where the stove is installed, put absorbent salts inside the equipment. Protect the internal parts with neutral vaseline in order to keep the appearance overtime.

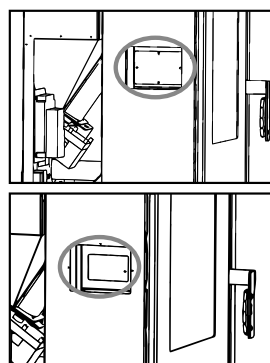
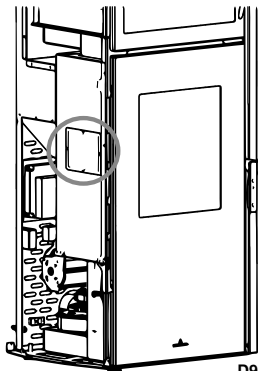

D9.7

It is possible to disconnect the stove from the electrical network, but remember that if it is going to be disconnected for a long time, when you connect it again, it will show the time 00:00 will appear blinking, and you will need to introduce again the values of date and time.

D9.8

9.9 MAINTENANCE REVIEW

It is also advisable to check and clean at least once a year, all existing ash records on the stove. Your stove has a preventive maintenance notice, established at 1200 hours of operation, which will remind you of the OBLIGATORY to clean the registers/records of your stove as soon as possible. In order to carry out this task, you should contact your authorized installer. This message is not an alarm but a reminder or warning. It will therefore allow you to use your stove while this message is displayed, but you must seek an immediate cleaning of your stove. (see drawing D9.8).

Please, bear in mind that the stove could need to be cleaned before this hours established by default or even after them. This depends on the quality of the fuel used, the smoke installation, and the proper regulation of the stove. In the following table (also pasted on your stove in the fuel tank cover) you can check the frequency of the maintenance tasks and who must do it.

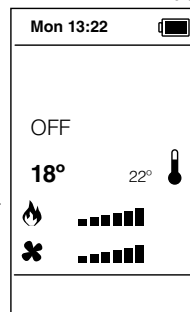

CLEANING TASKS	Daily	Weekly	Monthly	Annual	Technician	User
Remove the burner from the chamber (on models where it can be removed) and clean the holes with the use of the poker provided. Remove the ash with a vacuum-cleaner.	✓					✓
Hoover the ashes which are inside the burner place.	✓					✓
Empty the ash pan or vacuum the ash compartment when necessary.		✓				✓
Vacuum the bottom of the pellet tank when necessary.		✓				✓
Clean the internal of the combustion chamber descale in the walls with a correct vacuum cleaner.			✓			✓
Clean the smoke extractor fan, the whole combustion chamber, pellet tank, whole replacement of the seals and put again silicone where necessary, smoke duct, reservoirs...				✓	✓	
Check all the electronic components (electronic board, display...)				✓	✓	
Check all the electrical components (resistance, smoke extractor fan, circulator pump).				✓	✓	

10. OPERATION OF THE DISPLAY/RECEIVER

10.1. DISPLAY GENERAL INFORMATION

The display shows information about the operation of the stove. In the menu, you can find different types of options and adjust the configuration depending on the level of access. Depending on the operation mode, the display may take different meanings depending on the position.

Drawing D10.1 describes the position of the messages during the programming phase of the parameters. In particular:

1. Section "D1" of the screen shows the time, the operation state, error, menu, submenu, valued introduced.
2. Section "D2" of the screen shows the power.
3. Section "D3" of the screen shows the recipe.
4. Section "D4" of the screen shows the main temperature and the value introduced.

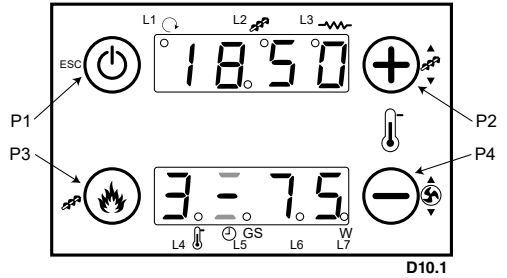

10.2. FUNCTIONS OF THE BUTTONS OF THE DISPLAY/RECEIVER

The following table shows the meaning of each key of the display as well as its function depending on the length when you press the key (long or short)

KEY	FUNCTION	
	SHORT	LONG
P1	Views / Menu exit	On / Off/ Block reset
P2	Modification thermostat (+) / Increase data	Pellet load correction
P3	Modify combustion power / Save data	Pellet manual load
P4	Modify thermostat (-) / Decrease data	Smoke fan correction

The following table shows the meaning of the different leds of the display of the stove. The lighting of the leds indicates the activation of the corresponding device according to the following list:

LED	FUNCTION		
L1		Led On: heating fan activated	
L2		Led On: auger activated	
L3		Led On: ignition resistor activated	
L4		Led On: thermostat temperature reached	
L5		S	Led On: daily programming
L6		G	Led On: weekly programming
L7		W	Led On: weekend programming

10.3. USER MENU

10.3.1. STOVE STATE

When the stove is switched on, by pressing key P1 of the display, it is possible to access the following options that give us some technical information of the stove. The lower display shows the information (tA, tF, FL, UF, etc) and the upper display shows the value (°C, rpm, sec, etc.).

INFORMATION	VALUE
tA	Room temperature of the base (°C)
tF	Smoke temperature (°C)
Tr	Remote air temperature (°C)
FL	Flow speed of the primary air (cm/sec)
UF	Smoke extractor speed (rpm)
Co	Auger activation time (sec)
St	Remaining time until maintenance service 1(h)
St2	Remaining time until maintenance service 2 (h)
FC	Code and firmware version.

10.3.2. PELLET MANUAL LOAD

If during the operation of the stove, it runs out of fuel, in order to avoid any problem during the next ignition, it is possible to carry out a preload of pellet of the auger during a maximum time of 300 seconds when the stove is switched off and cold and the door is closed. A long press of key P3 starts the preload. The lower display will show the message "LoAd", and the upper display will show the seconds elapsed. In order to interrupt the load, press any key. Before proceeding with a new ignition of the stove, do not forget to empty the burner in order to avoid a dangerous situation (see drawing D10.2).

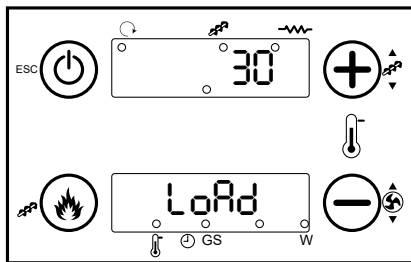

D10.2

10.3.3. PELLET LOAD CORRECTION

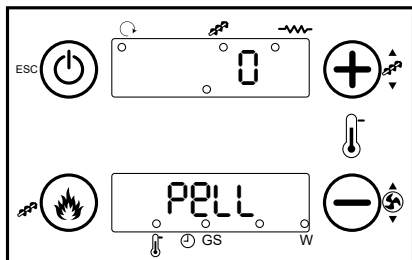

D10.3

In order to access to the modification mode, it is necessary to press for a while key P2 and, later, press again P2 for a while. The lower display shows the message "PelL" and the upper display shows the value introduced. By using keys P2 and P4, it is possible to increase or decrease the value introduced. The original value introduced is 0 and it goes from -7 ... to ...+7. Note that each numerical value modified is equal to modify proportionally in all the powers a 2% of the load time value (in seconds) set for the auger. After 5 seconds, the new value will be saved and the display will return to the normal state. Consider that a higher pellet load means a higher thermal power of the stove and, therefore, a higher fuel consumption. If you observe that the stove is not burning properly or the mix air/fuel is not appropriate, try to modify the fuel load (see drawing D10.3).

10.3.4. CORRECTION OF THE SMOKE EXTRACTOR SPEED

It is necessary to press for a while key P4 and, later, press again P4 for a while. The lower display shows the message "UEnt" and the upper display shows the value introduced. By using keys P2 and P4, it is possible to increase or decrease the value introduced. The original value introduced is 0 and it goes from -7 ... to ...+7. Note that each numerical value modified is equal to modify proportionally in all the powers a 5% of the speed value (in rpm) set for the smoke extractor. After 5 seconds, the new value will be saved and the display will return to the normal state. Consider that a higher speed of the smoke extractor means a higher capacity to discharge the smoke but also a higher air entry into the combustion chamber (bigger flame). If you observe that the stove is not burning properly or the mix air/fuel is not appropriate, try to modify the speed of the smoke extractor (see drawing D10.4).

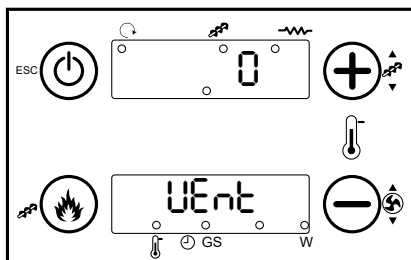

D10.4

10.3.5. SET UP DATE AND TIME

It is necessary to press simultaneously during 3 seconds keys P3 and P4. Later, press key P2 until the display D1 shows the word "oroL" and confirm the submenu with key P3. Press again key P3 to modify. The value selected (hours, minutes, day, etc) flashes. Modify the value with keys P2 and P4. Press key P3 in order to modify the rest of parameters and press again P3 to save the value set (see drawing D10.5).

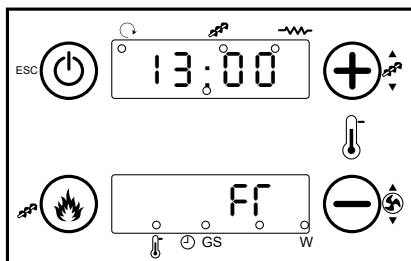

D10.5

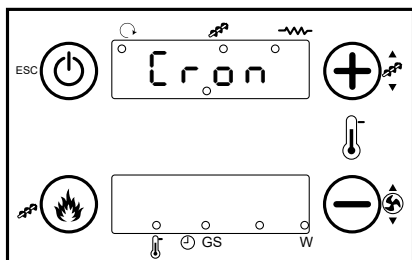

D10.6

10.3.6. PROGRAMMING THE STOVE

This menu is used to set timing on the startup and shutdown sequences. Press the keys P3 and P4 simultaneously for 3 seconds. Then press the P2 key until the word "Cron" appears on the display D1, then confirm the submenu with the P3 key (see drawing D10.6).

It consists of two submenus:

Menu Chrono Enabled

The word "ModE" appears on the display. This menu allows you to select the operation mode of the thermostat and activate it. You can only choose one programming mode. You must confirm the mode chose with the P3 key.

MODE	LED
Gior: Daily Programming	
Sett: Weekly Programming	
FISE: Weekend programming	
OFF: Disable all programmings	

Menu Programming Time Bands

The word "ProG" appears in the display. It consists of 3 submenus corresponding to the 3 programming modes allowed:

- Daily: Allows you to configure 3 schedules for each day of the week.
- Weekly: Allows you to configure 3 schedules per day, same for each day of the week.
- Weekend: It allows you to configure 3 schedules per day, differentiating between the programming from Monday to Friday and the one of Saturdays and Sundays.

VIEWINGS	DISPLAY
Daily mode: the day of the week	M o
Weekly mode: Monday-Sunday	M S
Weekend mode: Monday-Friday Saturday-Sunday	M F S S
For the On time, the segment in the lower part of the display D2 is turned on	--- 1, M o
For the Off time, the segment on the top of the display D2 is turned on	--- 1' M o

For each programming you have to set the ON time and the OFF time. The steps to follow would be the following:

- 1) Scroll through the menu with the P2 and P4 keys until you reach the desired submenu and press the P3 key to access the submenu chosen.

9 or / F ISE / SEtt

- 2) Press the P2 keys to select the three possible times of ignition and stop, note that the first hour of ignition is symbolized by a 1', while the first hour of the shutdown by a 1'. The second and third hour of ignition is symbolized by a 2' and 3', respectively, while the shutdown times would be 2' and 3'.

In order to change the selected value (hours or minutes) you must press the P1 key for more than 3 seconds, after this time it will show the hour 00:00 and to modify the value you must press the P3 key and with the digits flashing if you press the Keys P2 and P4 set the selected time. To modify the minutes, you must press P3. Do not forget to press the P3 key to save the configured value.

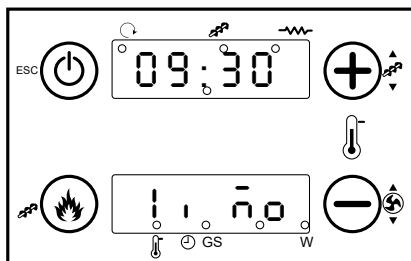

D10.7

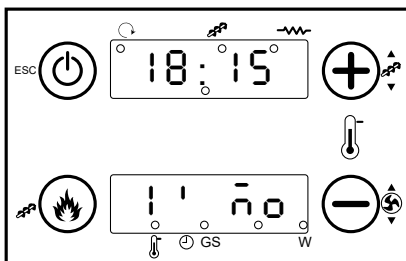

D10.8

- 3) Repeat the previous step to select the different time intervals for ignition and stop, as well as for the rest of the days of the week. The example shows a second ignition at 10:15 on Saturday and a second stop at 20:30 on the same day.

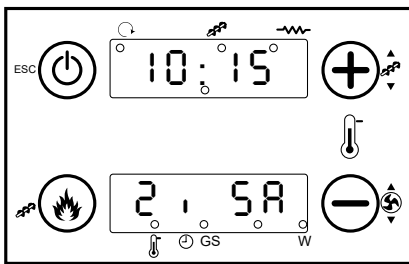

D10.9

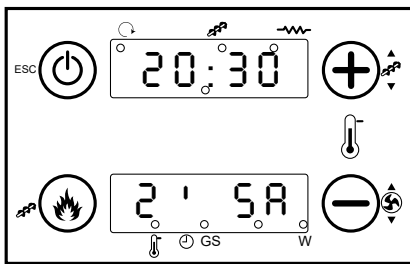

D10.10

NOTE: For each programming sequence, the minutes can be modified through quarter of an hour intervals (example: 20.00, 20.15, 20.45). Only by setting the value 23 in terms of the hours you can modify the minutes in intervals from the value 45 to the value 59 in order to get the ignition between two days.

Programming between two days:

Set the OFF time at 23:59 for a one-day programming sequence. Set up for a programming slot of the following week day the ON switch at 00:00.

For example, if we want to make an ignition on Monday at 10:00 p.m. and turn it off on Tuesday at 7:00 a.m., you would have to carry out the following steps:

- Step 1

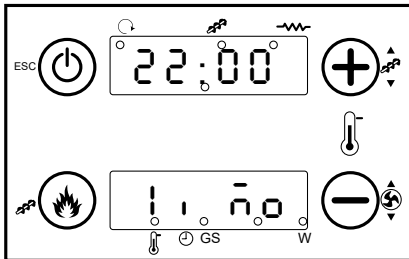

D10.11

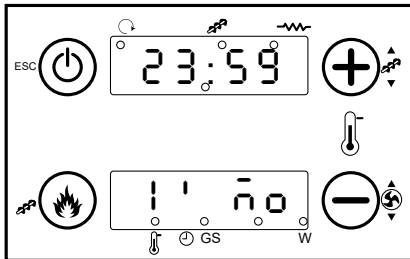

D10.12

- Step 2

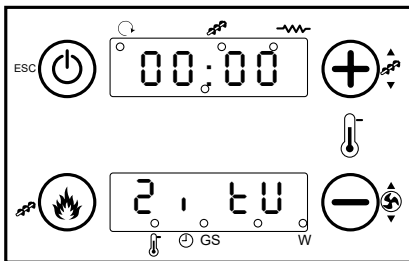

D10.13

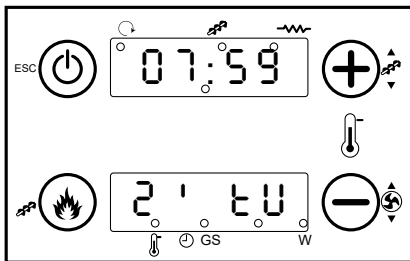

D10.14

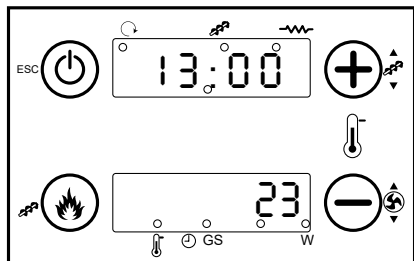

D10.15

10.4. USER MODE

The normal operation of the display/receiver is described below. Before switching on the display, the stove state is shown in **drawing D10.15**. It only shows the room temperature and the current time.

10.4.1. IGNITION OF THE STOVE

In order to ignite the stove, simply press the key P1 during a few seconds. Firstly, the stove carries out an initial check-up and continues the ignition process. After this, the display shows different steps of the ignition process (2, 3 and 5) (see drawings D10.16, D10.17, D10.18 and D10.19).

The maximum duration of the ignition phase is 20 minutes. If after this time there is not flame, the stove will automatically activate the alarm state and the display will show the alarm message "Er12".

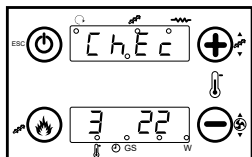

D10.16

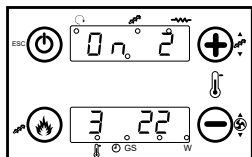

D10.17

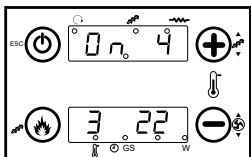

D10.18

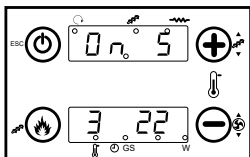

D10.19

10.4.2. STOVE IN OPERATION

Once certain smoke temperature has been reached, the hot air fan starts working.

Once the ignition phase has been finished properly, the stove enters into "Work" mode which represents the normal operating mode (see drawing D10.20).

The display shows the time, the working power and the room temperature.

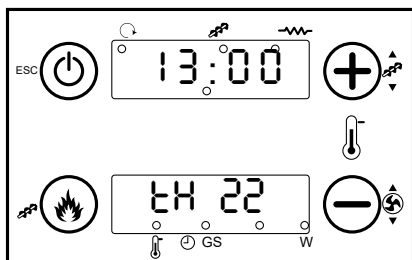

D10.21

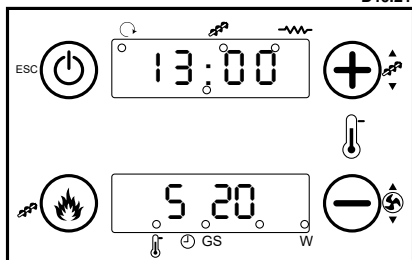

D10.22

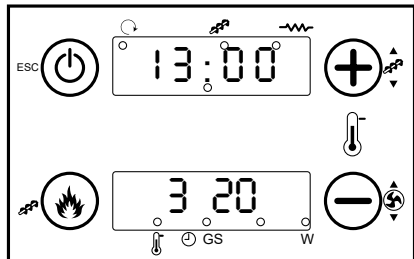

D10.20

10.4.3. ADJUSTMENT OF THE ROOM TEMPERATURE

Press key P2 or P4 and the display D4 will start flashing. By pressing keys P2 or P4, it is possible to select the temperature desired for the room (see drawing D10.21). After 5 seconds, the new value will be saved and the display will return to the normal state.

10.4.4. POWER SET-UP

Press key P3 and the display D2 will start flashing. By pressing the key P3, it is possible to modify the power of the stove according to the values available: power 1, 2, 3, 4, 5 or A (A= automatic combustion). After 5 seconds, the new value will be saved and the display will return to the normal state (see drawing D10.22).

10.4.5. THE ROOM TEMPERATURE REACHES THE TEMPERATURE FIXED BY THE USER

When the room temperature reaches the value fixed by the user or the smoke temperature reaches a value too high, automatically, the stove starts working at a lower power. The stove modulates. See drawing D10.23.

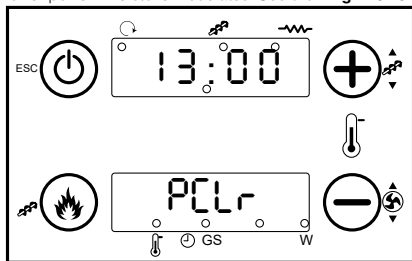

D10.24

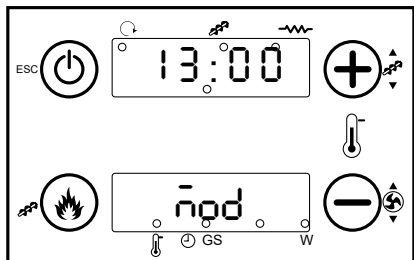

D10.23

10.4.6. BURNER CLEANING

During the normal operation of the stove, there are automatic cleanings of the burner each time set by Bronpi.

This cleaning lasts 150 seconds and consists in cleaning the rests of pellet placed in the burner in order to make easier the operation of the stove. When this happens, the display will show the following messages (see drawing D10.24):

10.4.7. SWITCHING OFF THE STOVE

In order to switch-off the stove, simply press key P1 during a few seconds. Once the stove is turned off, it starts the final cleaning phase in which the pellet feeder stops and the smoke extractor and the tangential fan start working at maximum speed. This cleaning phase will not stop until the stove reaches the appropriate cooling temperature (see drawings D10.25 and D10.26). Meanwhile, the following screens will appear:

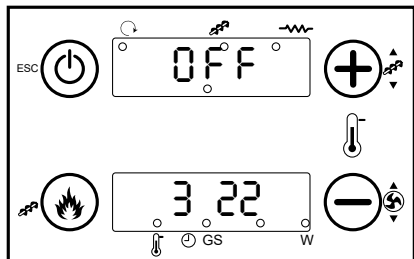

D10.25

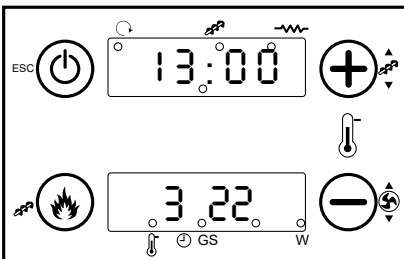

D10.26

10.4.8. REIGNITION OF THE STOVE

Once the stove is turned off, it is not possible to reignite again until a safety time has elapsed and the stove is cold enough. If you try to ignite the stove again and it is not cold enough, the display will show the information on drawing D10.27 but the stove will not ignite again until it is cold enough. Then, it will turn on normally.

10.4.9. STOVE SWITCHED OFF

Drawing D10.28 shows the information of the display when the stove is switched off.

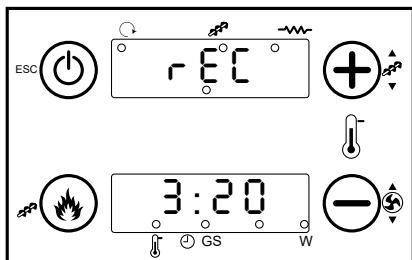

D10.27

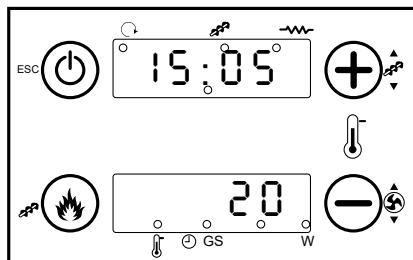

D10.28

10.4.10. STOVE IN ALARM STATE

When the stove has an alarm state, the display will show the following messages (see drawings D10.29 and D10.30).

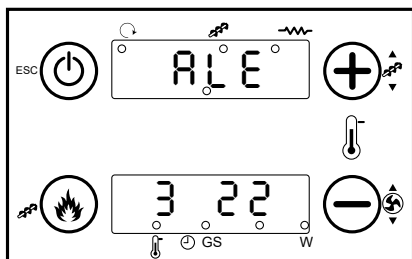

D10.29

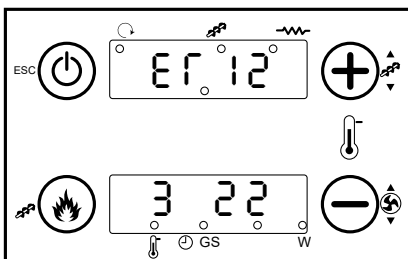

D10.30

11. GENERAL INFORMATION OF THE REMOTE CONTROL

11.1. GENERAL INFORMATION OF THE REMOTE CONTROL

Together with the model, you will find a remote control by radiofrequency through which it is possible to control the stove from a distance (see drawing D11.1).

The system works in the radiofrequency band of 433.92 Mhz ISM. The distance in the transmission and the reception may be reduced in the case of an environment interfered by other wireless devices such as video transmitters, toys or other devices that may affect the efficiency of the system. In order to guarantee the proper operation, it is recommended to switch off some of these devices to avoid the pollution of the electromagnetic waves. If there are more remote controls nearby, it is necessary to link each remote control with one stove (see section 10.4.7.5).

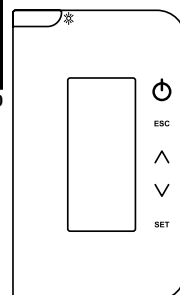

D11.1

11.2. FUNCTIONS OF THE KEYS OF THE REMOTE CONTROL

The functions of the keys are explained below:

KEY	FUNCTION	DESCRIPTION OF THE OPERATION
	On / Off	Ignites and switches off the stove by pressing the key during 3 seconds
	Unblock	Unblocks the stove by pressing the key during 3 seconds
ESC	Escape	Exit/back.
SET	Set	Enter the Menu, Submenu and save data.
	Modify thermostat	Modify radio-thermostat
	Move in menu and submenu	Move in submenu and menu
	Sleep mode	By pressing the key of the main screen, the remote control will continue working but the screen will turn off. In order to turn on the screen again, press again the key.
	Standby mode	By pressing the key during 3 seconds in the main screen, it is possible to turn off the remote control completely. This reduces the battery consumption. This option can be used if the remote control is not going to be used for a long time. If the function is activated, the system will use the ambient probe connected to the stove. In order to activate the remote control, press the key twice.

By pressing the key the display lights up and the main screen appears (see drawing D11.2):

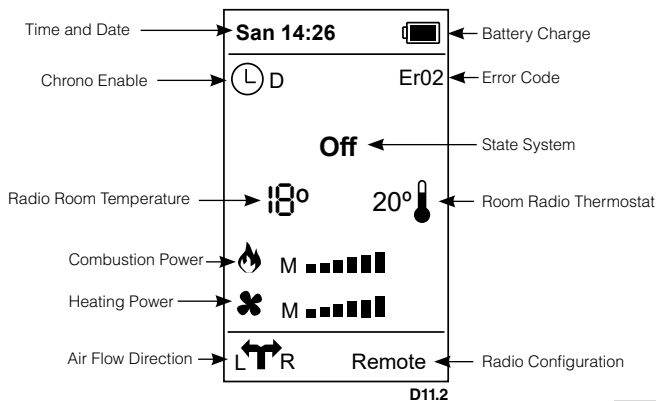

11.3. USER MODE

The normal operation of the remote control is explained below according to the functions available. Before the ignition, the screen of the remote control shows the message of **drawing D11.3**. It only shows the room temperature and the current time.

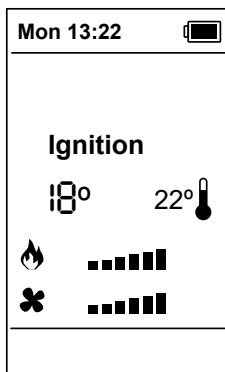

D11.4

11.3.1. IGNITION OF THE STOVE

In order to ignite the stove, simply press the key during a few seconds. Firstly, the stove carries out an initial check-up and continues the ignition process. After this, the display shows the message "IGNITION" (see **drawing D11.4**).

The maximum duration of the ignition phase is 20 minutes. If after this time there is not flame, the stove will automatically activate the alarm state and the display will show the alarm message "Er12".

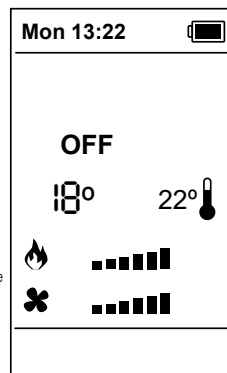

D11.3

11.3.2. STOVE IN OPERATION

Once certain smoke temperature has been reached, the hot air fan starts working and the leds will light up according to the power of the fan. Once the ignition phase has been finished, the stove enters into "Run Mode" which represents the normal operating mode (see drawing D11.5). The display shows the time, the working power and the room temperature.

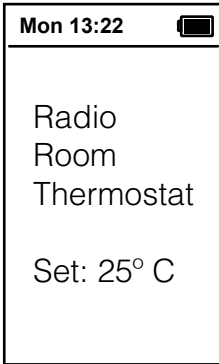

D11.6

11.3.3. ADJUSTMENT OF THE ROOM TEMPERATURE

In the initial screen, by pressing the keys $\wedge \vee$ it is possible to select the temperature desired for the room. This modification is only possible in the initial screen, inside the user menu. This option is inside a specific menu. The value introduced is automatically saved in the memory when you exit from this option or pressing the key SET (see drawing D11.6).

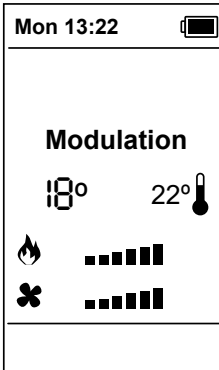

D11.7

11.3.4. POWER SET-UP

This option is only available inside the user menu. See section 10.4.1.1.

11.3.5. THE ROOM TEMPERATURE REACHES THE TEMPERATURE FIXED BY THE USER

When the room temperature reaches the value fixed by the user or the smoke temperature reaches a value too high, automatically, the stove starts working at a lower power. The stove modulates. See drawing D11.7. If after this time, the room temperature continues increasing, the stove turns off and it will turn on again when the room temperature is below the temperature set point.

11.3.6. BURNER CLEANING

During the normal operation of the stove, there are automatic cleanings of the burner each time set by Bronpi. This cleaning lasts a few seconds and consists in cleaning the rests of pellet placed in the burner in order to make easier the operation of the stove. When this happens, the display will show the following messages (see drawing D11.8):

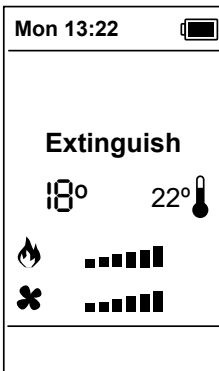

D11.9

11.3.7. SWITCHING OFF THE STOVE

In order to turn off the stove, simply press the key \odot during a few seconds. Once the stove is turned off, it starts the final cleaning phase in which the pellet feeder stops and the smoke extractor and the tangential fan start working at maximum speed. This cleaning phase will not stop until the stove reaches the appropriate cooling temperature (see drawing D11.9).

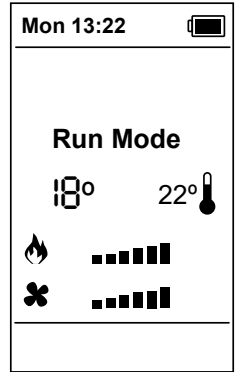

D11.5

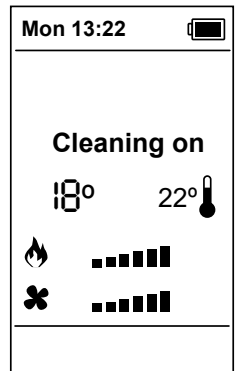

D11.8

11.3.8. REIGNITION OF THE STOVE

Once the stove is turned off, it is not possible to reignite again until a safety time has elapsed and the stove is cold enough. If you try to ignite the stove, the display will show the messages on **drawings D11.10 and D11.11**.

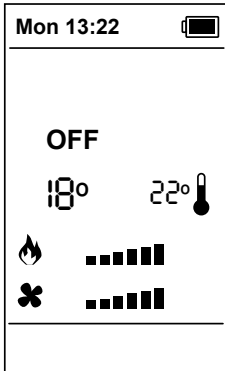

D11.12

11.3.9. STOVE SWITCHED OFF

Drawing D11.12 shows the information of the display when the stove is turned off.

Ignition in
Progress

Please wait

D11.10

Ignition
Failed

D11.11

No signal

D11.13

11.3.10. INTERCONNECTION WITH THE STOVE

If the interconnection between the remote control and the stove is lost, the display will show the message "no signal". It would be necessary to approach the remote control to the stove so that the signal is reestablished and the display will show the corresponding information (**see drawing D11.13**).

11.4. USER MENU

In order to access the user menu, it is necessary to press once the key SET of the remote control.

The following table describes the structure of the user menu of the stove. The table explains the options available for the user.

In order to move inside the submenus, it is necessary to press the keys **▲▼** and confirm with the key SET in order to enter into each submenu. In order to modify the values, use the keys **▲▼** to increase or decrease the value. In order to exit from the submenu, it is necessary to press the key ESC.

MENU	S	SUBMENU
Oven Management	Oven mode	On / Off
	Timer	Value
Combustion Management	Pellet power	Value
	Endless screw calibration	Value
	Fan calibration	Value
Heating Management	Heating Power	Value
	Store Room Thermostat	Value
Chrono	Modality	Disable / Daily / Weekly / Weekend
	Chrono Program	Dayly / Weekly / Weekend
Monitor		
Manual Load		
Settings	Thermostat Management	Enabled / Disabled
	Radio Standby	Enable
	Time and Date	
	Radio Test	
	Cange Code	
	Set Contrast	
	Key Tone	Enabled / Disabled
	Language	
	System Menu	

11.4.1. OVEN MANAGEMENT MENU

In this menu you can modify the operation of the stove, such as oven or stove. It has the following submenus:

11.4.1.1 OVEN MODE

If you activate the oven mode, the stove is controlled by the temperature set for the oven, and therefore it will not take into consideration the ambient temperature set for the room. Instead, with the oven mode in the OFF position, the stove is controlled by the ambient temperature of the room, although you can use the oven for cooking food.

11.4.1.2. TIMER

The stove has an audible warning that warns you that the cooking time you have chosen has ended, so you should be interested in the cooking status of the food. Note that even if the timer warns the end of the selected time, the stove continues to run normally, so it is important to remove the food if it is in the cooking state you want.

11.4.2. MENU FUEL MANAGEMENT

This menu modifies the combustion parameters. It has the following submenus:

11.4.2.1. PELLET POWER

It is possible to modify the power of the stove according to the values available: power 1, 2, 3, 4, 5 or A (= automatic combustion). After 5 seconds, the new value will be saved and the display will return to the normal state (see drawing D11.14).

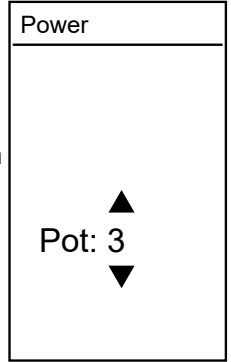

D11.14

11.4.2.2. AUGER CALIBRATION

Press key SET. The screen will show the value (Set). With the keys \wedge and \vee , it is possible to increase or reduce the value. The original value introduced is 0 and it goes from -7 ... to ...+7 (see drawing D11.15). Note that each numerical value modified is equal to modify proportionally in all the powers a 2% of the load time value (in seconds) set for the auger. After 5 seconds, the new value will be saved and the display will return to the normal state.

Consider that a higher pellet load means a higher thermal power of the stove and, therefore, a higher fuel consumption. If you observe that the stove is not burning properly or the mix air/fuel is not appropriate, try to modify the fuel load.

11.4.2.3. SMOKE FAN CALIBRATION

Press for a while the key SET. The screen will show the value (Set). With the keys \wedge and \vee , it is possible to increase or reduce the value. The original value introduced is 0 and it goes from -7 ... to ...+7.

-7 ... 0 ... +7 (see drawing D11.16). Note that each numerical value modified is equal to modify proportionally in all the powers a 5% of the speed value (in rpm) set for the smoke extractor. After 5 seconds, the new value will be saved

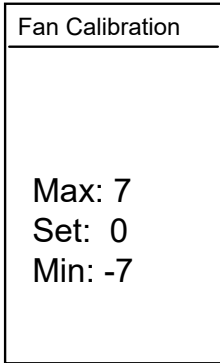

D11.16

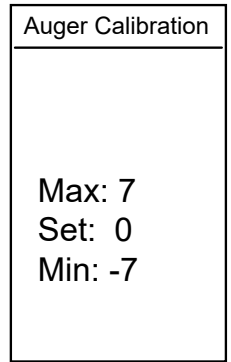

D11.15

and the display will return to the normal state. Consider that a higher speed of the smoke extractor means a higher capacity to discharge the smoke but also a higher air entry into the combustion chamber (bigger flame). If you observe that the stove is not burning properly or the mix air/fuel is not appropriate, try to modify the speed of the smoke extractor.

11.4.3. MENU HEATING MANAGEMENT

This menu modifies the heating parameters of the stove. It has the following submenus:

11.4.3.1. HEATING POWER

This menu allows to select the speed of the hot air tangential turbine that incorporates the stove as standard. It is possible to select one of the 5 levels of speed. You can modify the speed of the stove according to the values available: 0, 1, 2, 3, 4, 5 or A (= automatic (in line with the working power of the stove), 0= turbine deactivated) (see drawing D11.17). After 5 seconds, the new value will be saved and the display will return to the normal state.

11.4.3.2. CANALIZATION

You can select the channeling fan operation. You can turn the operation ON (send heat to another adjacent room) or turn it OFF. The operating speed of the channeling fan will be in accordance with the stove's working power, that is, the higher the stove's power, the higher the air flow and the channeling air temperature as well. (See drawing D11.18). After 5 seconds the new value will be stored and the screen will

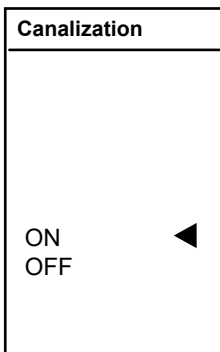

D11.18

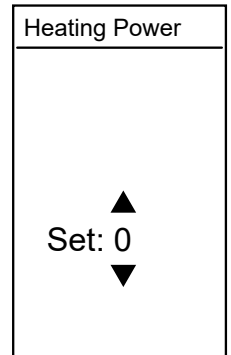

D11.17

return to normal display.

Stove Room Thermostat

Max: 40
Set: 23
Min: 10

D11.19

through the key SET (see drawing D11.20).

In this submenu, you don't select time intervals. You simply choose the type of programme that you are interested in, according to:

- **Daily programme:** there are three possible times for igniting or turning off the stove for each day of the week: Monday, Tuesday, Wednesday, Thursday, Friday, Saturday and Sunday.
- **Weekly programme:** there are three possible times for igniting or turning off the stove for the 7 days of the week, that is, from Monday to Sunday there are three possible times for ignition and three possible times for turn off but this will be applied for the 7 days of the week.
- **Weekend programme:** there are 3 possible times for igniting or turning off the stove for Monday, Tuesday, Wednesday, Thursday and Friday. And other 3 different times for igniting or turning off the stove, only for Saturday and Sunday.

When a programme is selected, the display will show the symbol of a clock and, next to the clock, a letter D (daily), W (week) or WE (weekend) according to the following drawing (see drawing D11.21):

11.4.4.2. SUBMENU PROGRAMME

In this submenu, it is possible to choose between 3 possible programmes: daily, weekly or weekend. In order to select an option, it is necessary to use the keys \wedge and confirm the option selected through the key SET. In this submenu, you have to choose the time for igniting and turning off the stove. You can choose one, two or even three time intervals.

- **DAILY PROGRAMME:** in this option, we can select the day of the week and the time we want the stove to be ignited and turned off. For each day, there are 3 possibilities. The time is introduced with the keys \wedge . It is only possible to modify the time when the digits are flashing. To do this, press SET and you will be able to set the time by increasing or decreasing it in fractions of 15 minutes.



- **DAILY PROGRAMME:** in this option, we can select the time we want the stove to be ignited and turned off. For the seven days a week (Monday to Sunday) there are 3 possibilities. The time is introduced with the keys \wedge . It is only possible to modify the time when the digits are flashing. To do this, press SET and you will be able to set the time by increasing or decreasing it in fractions of 15 minutes.

11.4.3.3. ROOM THERMOSTAT

This menu allows to select the temperature desired for the room (see drawing D11.19). After 5 seconds, the new value will be saved and the display will return to the normal state.

11.4.4. MENU CRONO

IMPORTANT NOTE. Before programming the stove, check that the date and the time of the stove are correct. On the contrary, the programme will be activated according to the time and date fixed and it may not satisfy your needs.

This menu allows to programme the stove automatically through a schedule for the day, week or weekend.

11.4.4.1. SUBMENU MODE

In this submenu, it is possible to choose daily, weekly or weekend programme or disable the programming of the stove. You can only choose 1 of the 4 options. It is not possible to choose two or more options. In order to select an option, it is necessary to use the keys \wedge and confirm the option selected

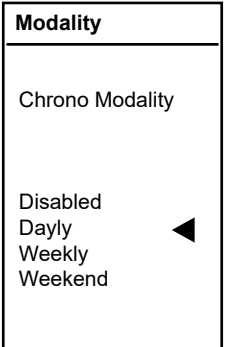

D11.20

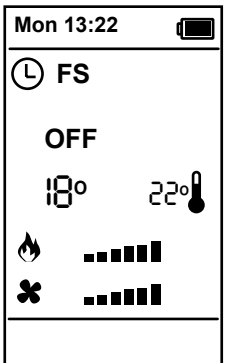

D11.21

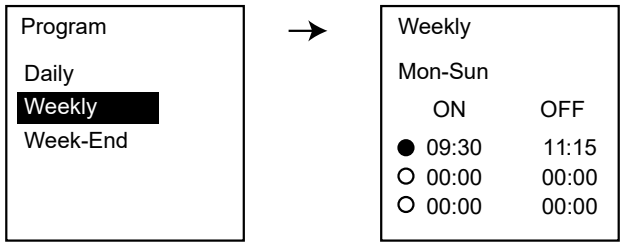

- **WEEKEND PROGRAMME:** it is possible to choose between "Monday to Friday" and "Saturday and Sunday". There are 3 possibilities for each period:

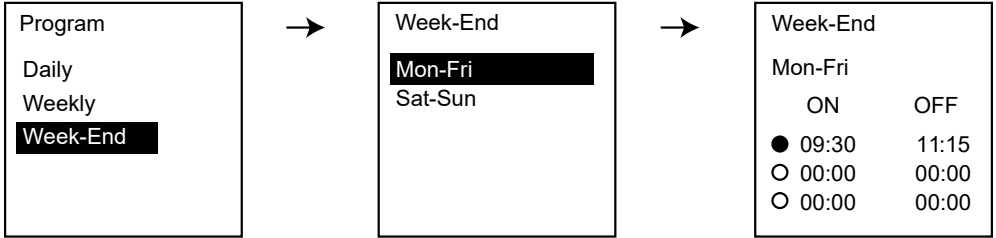

The time is introduced with the keys $\wedge \vee$. It is only possible to modify the time when the digits are flashing. To do this, press SET and you will be able to set the time by increasing or decreasing it in fractions of 15 minutes .

11.4.5. MENU MONITOR

This menu shows some technical parameters of the stove. By pressing the keys $\wedge \vee$, the following screens will appear (see drawings **D11.22, D11.23 and D11.24**):

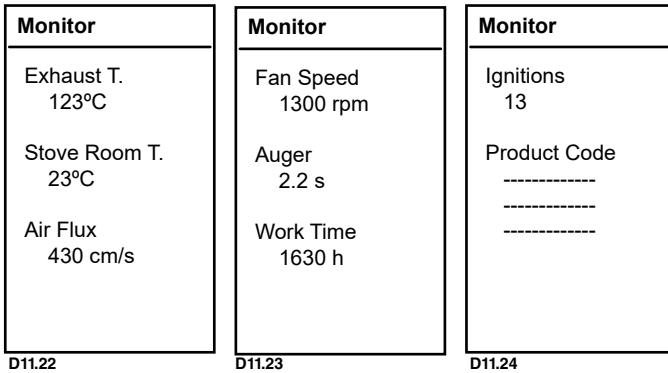

11.4.6. MENU MANUAL AUGER LOAD

If during the operation of the stove, it runs out of fuel, in order to avoid any problem during the next ignition, it is possible to carry out a preload of pellet of the auger during a maximum time of 600 seconds when the stove is turned off and cold and the door is closed. In order to start the load, access the submenu "manual load" by pressing the key SET. Select the option ON and confirm with SET. The smoke extractor will start working during the load for safety reasons. In order to interrupt the load, press the key ESC. Before proceeding with a new ignition of the stove, do not forget to empty the burner in order to avoid a dangerous situation (see drawing **D11.25**).

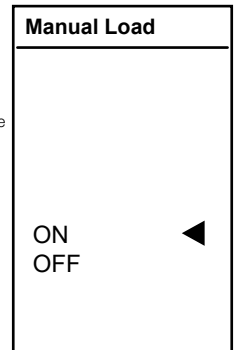

D11.25

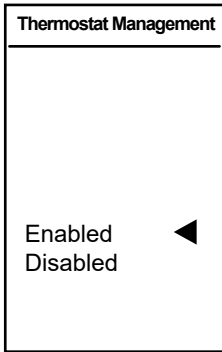

D11.26

11.4.7. MENU APPROACH

11.4.7.1. SUBMENU THERMOSTAT MANAGEMENT

In this submenu, it is possible to activate or deactivate the function of the thermostat of the remote control. If the thermostat of the remote control is activated, the operation of the stove will depend on the temperature detected by the remote control, no matter what its position is. It is possible to deactivate this function so that the stove depends on the temperature of the room probe of the stove. In this way, it detects the temperature of the room where the stove is placed. (see drawing D11.26)

11.4.7.2. SUBMENU STANDBY RADIO

This menu allows to turn off completely the remote control. This reduces the battery consumption. If you press the key SET, the screen shows "enabled" and if you press again the key SET, the remote control deactivates and turns off. In order to activate again the remote control, press and twice the key (see drawing D11.27)

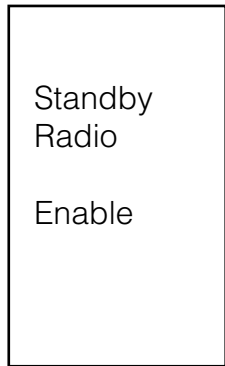

D11.27

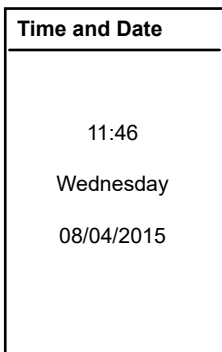

D11.28

11.4.7.3. SUBMENU DATE AND TIME

Set up date and time It is necessary to introduce the value for each field (hours, minutes, year, month, day) by pressing SET (see drawing D11.28). The electronic card has a lithium battery that allows the autonomy of the clock to be from 3 to 5 years.

11.4.7.4. SUBMENU TEST RADIO

This menu allows to verify the connection between the remote control and the electronic card. This test allows to verify the level of pollution of the electromagnetic waves. The remote control is continuously sending and receiving data from the card, checking right and wrong transmissions. The quality of the signal depends on the number of wrong transmissions. In order to interrupt the test, press ESC.

11.4.7.5. SUBMENU CHANGE CODE

The change of the code allows to link the remote control with a particular electronic card. In this way, the remote control is only linked with one stove. This allows the existence of different stoves in a particular area. In order to change the code, it is necessary to follow the next steps:

- Choose the code from the list that appears in the remote control, for example, 998. But do not press SET. This will be done later (see drawing D11.29).
- Enter into the "Learning menu" in the receiver of the stove. In order to do this, press simultaneously during 3 seconds keys P3 and P4. Later, press key P2 until the display D1 shows the word "LEAr". Then, press the submenu with key P3. Press again key P3 so that the display D1 shows "----" flashing (see drawing D11.30).
- After this, press key SET of the remote control so that the synchronisation is made with the code chosen. If the synchronisation is correct, the display will show the text "Learning successful". On the contrary, it will show the text "Transferring failed" and you should repeat the previous steps (see drawing D11.31).

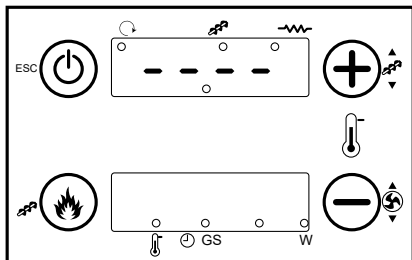

D11.29

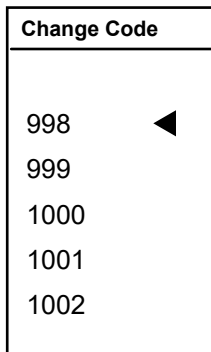

D11.30

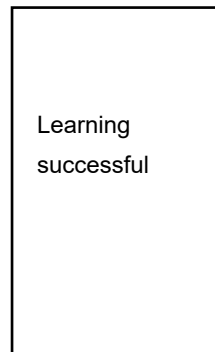

D11.31

11.4.7.6. SUBMENU SET CONTRAST

This menu allows to modify the contrast of the screen of the remote control. Select with the keys .

11.4.7.7. SUBMENU MUTE CLAVES

This menu allows to activate or deactivate the sound when you press a key of the remote control. By default, this option is activated and if you want, it is possible to deactivate it by pressing the keys  (see drawing D11.32).

11.4.7.8. SUBMENU LANGUAGE

It allows to select the language of the remote control. You can access this menu by pressing the key SET and  choose the language desired among those available: Spanish, Portuguese, French, German, English and Italia and confirm with the key SET.

11.4.8. SYSTEM MENU

This menu allows to access the technical menu. It is protected with a password and it can only be accessed by the Technical Assistance Service. If someone not authorised by Bronpi Calefacción access this menu, this means the loss of the warranty.

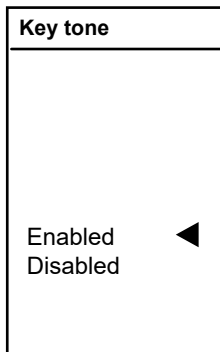

D11.32

12 ALARMS

In case of an anomaly during the operation, the electronics of the stove intervenes and highlights the irregularities that have occurred in the different working phases, depending on the type of fault.

Each very alarm situation blocks the stove automatically. By pressing the key  we unblock the stove. To do this, in the display we must read the word "Off". Otherwise, you will not be able to unlock it. Once the stove has reached the appropriate cooling temperature, the user can reignite it.

The following table shows the list of alarm codes as well as a description:

ALARM	DESCRIPTION
Er01	Intervention of the safety thermostat, even when the stove is turned off
Er02	Intervention of the safety air pressure switch, only when the stove is turned on.
Er03	Switching off of the stove due to smoke temperature decrease. Possible lack/obstruction of fuel.
Er05	Switching off of the stove due to overheating of the smoke temperature
Er07	Error Encoder: the encoder of the smoke extractor does not receive signal
Er08	Error Encoder: the adjustment of the smoke extractor speed is not possible
Er12	Ignition of the stove unsuccessful
Er15	Power dip - Current interruption.
Er17	The hot air tangential fan does not regulate
Er39	Flow sensor broken
Er41	The primary air flow is not enough during the check-up of the stove
Er42	The primary air flow is high
	Values DATE/TIME are not exact after a long power failure

Besides the failure codes, the stove can show the following messages that do not block its operation:

MESSAGE	DESCRIPTION
Sond	State of the temperature probes This message appears during the Check Up phase and indicates that the temperature detected by one or more probes is equal to the minimum value (0°C) or the maximum value (depends on the probe) Check that the probes are open (0°C) or in short-circuit (detect the maximum value of temperature).
Hi	The room temperature is higher than 50°C.
CLr	This message means that the operating hours have been reached (1200. It is necessary to call the technical assistance service.
OFF dEL	This message appears when the system has not been turned off manually during the Ignition phase (after the preload): the system will turn off when it works at full capacity.
PCLr	Regular cleaning or burner

13. WARNINGS FOR THE RIGHT RECYCLING OF THE PRODUCTS

13.1 PACKAGING RECYCLING

The function of packaging is to protect your appliance against damage during transport.

Actively contribute to the protection of the environment by insisting on environmentally friendly methods of disposal and recovery of packaging materials.

The material that makes up the packaging of the appliance should be handled correctly, to facilitate collection, reuse, recovery and recycling wherever possible.

13.2 PRODUCT RECYCLING

The disposal of the waste generated is the responsibility of the owner of the product, who must comply with the laws in force in his country regarding safety, respect and protection of the environment.

At the end of its useful life, the appliance must not be disposed of with municipal waste, but must be handed over to the selective collection centres authorised by the municipal administration or to the companies that offer this kind of service.

With the selective disposal of the product, many benefits are achieved: reduction of pollution, saving of energy and raw materials, elimination of landfills, improvement of well-being and health.

In particular, electrical and electronic components must be separated and disposed of by handing them over to authorised centres, as provided for by Directive 2002/96/EC and its national transpositions.

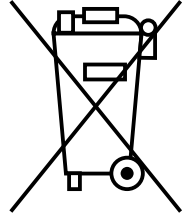

1. AVERTISSEMENTS GÉNÉRAUX	52
2. DESCRIPTION GÉNÉRALE	52
2.1. FOUR DE CUISSON	52
2.1.1. INTÉRIEUR DU FOUR	52
3. COMBUSTIBLES	53
4. DISPOSITIFS DE SÉCURITÉ	53
5. NORMES D'INSTALLATION	54
5.1. MESURES DE SÉCURITÉ	54
5.2. CONDUIT DE FUMÉE	54
5.3. CHAPEAU	56
5.4. PRISE D'AIR EXTÉRIEURE	58
6. MISE EN ŒUVRE	58
6.1. PLACEMENT DÉFLECTEUR	58
7. SYSTÈME DE VENTILATION	58
8. SYSTÈME DE CANALISATION	59
8.1. FONCTIONNEMENT DU SYSTÈME DE CANALISATION	59
8.2. PLACEMENT DU KIT DE CANALISATION OPTIONNEL	59
9. MAINTENANCE ET ENTRETIEN	59
9.1. NETTOYAGE DU BRÛLEUR	59
9.2. NETTOYAGE DU BAC À CENDRES	60
9.3. JOINTES DE LA PORTE DE LA CHAMBRE DE COMBUSTION ET FIBRE DE LA VITRE	60
9.4. NETTOYAGE DU CONDUIT DE FUMÉES	60
9.5. NETTOYAGE DE LA VITRE	60
9.6. NETTOYAGE EXTÉRIEUR	60
9.7. NETTOYAGE DES REGISTRES	60
9.8. ARRÊTS SAISONNIERS	61
9.9. RÉVISION DE MAINTENANCE	61
10. FONCTIONNEMENT DU DISPLAY/RÉCEPTEUR	61
10.1. INFORMATION GÉNÉRALE DU DISPLAY	61
10.2. FONCTIONS DES TOUCHES DU DISPLAY/RÉCEPTEUR	62
10.3. MENU D'UTILISATEUR	62
10.3.1. ÉTAT POÊLE	62
10.3.2. CHARGEMENT MANUEL DES GRANULÉS	63
10.3.3. CORRECTION CHARGEMENT DES GRANULÉS	63
10.3.4. CORRECTION VITESSE EXTRACTEUR DES FUMÉES	63
10.3.5. INTRODUCTION DE LA DATE ET L'HEURE	63
10.3.6. PROGRAMMATION DU POÊLE	63
10.4. MODE UTILISATEUR	65
10.4.1. ALLUMAGE DU POÊLE	66
10.4.2. POÊLE EN FONCTIONNEMENT	66
10.4.3. RÉGLAGE DE LA TEMPÉRATURE AMBIANTE	66
10.4.4. RÉGLAGE DE LA PUISSANCE DU POÊLE	66
10.4.5. LA TEMPÉRATURE AMBIANTE ATTEINT LA TEMPÉRATURE FIXÉE PAR L'UTILISATEUR	66
10.4.6. NETTOYAGE DU BRÛLEUR	67
10.4.7. ÉTEINT DU POÊLE	67
10.4.8. RALLUMAGE DU POÊLE	67
10.4.9. POÊLE ÉTEINT	67
10.4.10. POÊLE EN ALARME	67
11. INFORMATION GÉNÉRALE DE LA TÉLÉCOMMANDE	68
11.1. INFORMATION GÉNÉRALE DE LA TÉLÉCOMMANDE	68
11.2. FONCTIONS DES TOUCHES DE LA TÉLÉCOMMANDE	68
11.3. MODE UTILISATEUR	68
11.3.1. ALLUMAGE DU POÊLE	69
11.3.2. POÊLE EN MARCHÉ	69
11.3.3. RÉGLAGE DE LA TEMPÉRATURE AMBIANTE	69
11.3.4. RÉGLAGE DE LA PUISSANCE DU POÊLE	69
11.3.5. LA TEMPÉRATURE AMBIANTE ATTEINT LA TEMPÉRATURE FIXÉE PAR L'UTILISATEUR	69
11.3.6. NETTOYAGE DU BRÛLEUR	69
11.3.7. ÉTEINT DU POÊLE	69
11.3.8. RALLUMAGE DU POÊLE	69
11.3.9. POÊLE ÉTEINT	70
11.3.10. INTERCONNEXION AVEC LE POÊLE	70
11.4. MENU DE L'UTILISATEUR	70
11.4.1. MENU GESTION FOUR	71
11.4.1.1. MODE FOUR	71
11.4.1.2. TEMPORISATEUR	71
11.4.2. MENU GESTION COMBUSTION	71
10.4.2.1. PUISSANCE PELLETS	71
11.4.2.2. CALIBRAGE VIS SANS FIN	71
11.4.2.3. CALIBRAGE VENTILATEUR	71
11.4.3. MENU GESTION CHAUFFAGE	71
11.4.3.1. PUISSANCE CHAUFFAGE	71
11.4.3.2. CANALISATION	72
11.4.3.3. THERMOSTAT AMBIANT	72
11.4.4. MENU CHRONO	72
11.4.4.1. SOUS-MENU MODALITÉ	72
11.4.4.2. SOUS-MENU PROGRAMME	72
11.4.5. MENU VISUALISATION	73
11.4.6. MENU CHARGEMENT MANUEL	74
11.4.7. MENU DONNÉES	74
11.4.7.1. SOUS-MENU GESTION THERMOSTAT	74
11.4.7.2. SOUS-MENU STANDBY RADIO	74
11.4.7.3. SOUS-MENU DATE ET HEURE	74
11.4.7.4. SOUS-MENU TEST RADIO	74
11.4.7.5. SOUS-MENU CHANGER CODE	74
11.4.7.6. SOUS-MENU RÉGLAGE CONTRASTE	75
11.4.7.7. SOUS-MENU TOUCHES MUTE	75
11.4.7.8. SOUS-MENU LANGUE	75
11.4.8. MENU SYSTÈME	75
12. ALARMES	75
13. AVERTISSEMENTS POUR UN RECYCLAGE CORRECT DES PRODUITS	76
13.1. RECYCLAGE DE L'EMBALLAGE	76
13.2. RECYCLAGE DU PRODUIT	76

1. AVERTISSEMENTS GÉNÉRAUX

L'installation du poêle doit être faite selon les règlements locaux et nationaux, y compris tous ceux qui font référence à des normes nationales ou européennes.

Les poêles produits dans notre compagnie sont fabriqués en contrôlant toutes les pièces, pour protéger, même à l'utilisateur qu'à l'installateur et éviter éventuels accidents. De la même façon, nous recommandons au personnel technique autorisé que, chaque fois que vous effectuez une opération dans l'appareil, faisiez une attention particulière aux connexions électriques, surtout avec la partie nue des câbles qui ne doit jamais être à l'extérieur de la boîte des connexions, évitant ainsi les contacts dangereuses.

Brancher le poêle à une prise de courant homologuée 230 V- 50 Hz – IP20.

L'installation doit être effectuée par du personnel autorisé, qui doit laisser à l'acheteur une déclaration de conformité de l'installation, qui assumera l'entière responsabilité de l'installation finale et le bon fonctionnement du produit installé. Il n'y aura aucune responsabilité de Bronpi Calefacción S.L. dans les cas de non-respect de ces précautions.

Le fabricant n'est pas responsable des dommages causés à des tiers à cause d'une installation incorrecte ou une mauvaise utilisation de l'appareil.

Afin d'assurer un bon fonctionnement de l'appareil, ses composants peuvent seulement être remplacés par des pièces détachées originaux et par un technicien autorisé.

La maintenance de l'appareil doit être faite au moins 1 fois par an par un Service Technique Autorisé.

Pour une meilleure sécurité il faut avoir compte de:

- Ne pas toucher le poêle quand on est avec des pieds nus ou avec des parties humides du corps.
- Le ou les portes de l'appareil doivent être fermés pendant le fonctionnement.
- Il est interdit de modifier les dispositifs de sécurité ou la régulation de l'appareil sans l'autorisation du fabricant.
- Éviter le contact direct avec les parties de l'appareil qui tendent à atteindre des hautes températures pendant le fonctionnement de l'appareil.

Cet appareil peut être utilisé par des enfants à partir de 8 ans et des personnes ayant des capacités physiques, sensorielles ou mentales réduites ou un manque d'expérience et de connaissance s'ils ont reçu une supervision ou des instructions concernant l'utilisation de l'appareil en toute sécurité et s'ils comprennent les risques que cela peut comporter. Les enfants ne doivent pas jouer avec l'appareil. Le nettoyage et l'entretien par l'utilisateur ne doivent pas être effectués par des enfants sans surveillance.

2. DESCRIPTION GÉNÉRALE

Le poêle que vous avez reçu est composé des pièces suivantes :

- Structure complète du poêle sur la palette.
- On trouve en dehors du poêle dans la partie supérieure: une boîte/sac en plastique avec un gant thermique qui permet de manipuler la poignée de la porte et d'autres composants. Le câble électrique d'interconnexion entre le poêle et le réseau. Un crochet (accessoire mains froides) pour faciliter l'enlèvement et nettoyage du brûleur. Une télécommande du poêle (piles incluses). Un livre de maintenance ou on registrera les tâches faites au poêle ainsi que le présent manuel d'utilisation, installation et maintenance.
- À l'intérieur de la chambre de combustion on trouve aussi le déflecteur et les pièces de vermiculite qui seront placés, le brûleur du poêle et le bac à cendres.

Le poêle est composé d'un ensemble de tôles en acier de différent épaisseur soudées entre elles et pièces en vermiculite. Il est pourvu de porte avec vitre vitrocéramique (résistant jusqu'à 750°C) et de cordon céramique pour l'étanchéité de la chambre de combustion.

Le chauffage de l'air est produit par:

- a. Convection forcée: grâce à un ventilateur placé dans la partie intérieure du poêle qui prend l'air à température ambiante et la retourne à la salle à une température plus haute.
- b. Radiation: à travers de la vitre vitrocéramique et le corps la chaleur est irradiée à l'ambiance.

2.1. FOUR DE CUISSON

Il est situé sur la partie supérieure du modèle et dispose d'une chambre de cuisson étanche. La chaleur est produite par le passage de la fumée à travers la base du four.

Le four est constitué des composants suivants (**voir dessin D2.1**):

- **Plateau.** Il intègre un plateau en acier inoxydable. Le plateau ne doit pas entrer en contact avec les aliments. Il est réglable en deux niveaux selon les guides latéraux que nous utilisons. Pour éviter la détérioration de celui-ci, il est obligatoire de l'enlever lorsqu'il n'est pas utilisé. En option, vous pouvez acheter dans votre distributeur un plateau supplémentaire pour utiliser le four avec deux plateaux.
- **Grille.** Il intègre une grille de tiges. Il est réglable en deux niveaux selon les guides latéraux que nous utilisons. Pour éviter la détérioration de celle-ci, il est obligatoire de l'enlever lorsqu'il n'est pas utilisé. En option, vous pouvez acheter un grill chez votre revendeur supplémentaire pour utiliser le four avec deux grilles.

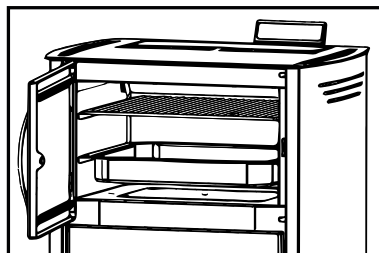

D2.1

Pour contrôler le fonctionnement du poêle, en fonction de la température du four doit consulter la section «Gestion du four» de ce manuel.

2.1.1. INTÉRIEUR DU FOUR

Dans ce modèle, le four est composé de parties en acier inoxydable (deux latéraux, toit et arrière), pour faciliter le nettoyage. Ces pièces ne sont pas amovibles.

3. COMBUSTIBLES



AVERTISSEMENT!!!

L'USAGE DES GRANULÉS DE MAUVAISE QUALITÉ OU DE TOUT AUTRE COMBUSTIBLE, ABÎME LES FONCTIONS DU POÊLE ET PEUT DETERMINER L'EXPIRATION DE LA GARANTIE EN PLUS D'EXEMPTER DE RESPONSABILITÉ AU FABRICANT.

Vous pouvez utiliser seulement les granulés de bois certifiés selon les normes ou certifications:

Normes:

- Ö-Norm M 7135 | Din 51731 | EN-14962-2 (toutes abrogées et incluses dans ISO-17225-2)
- ISO-17225-2

Certifications de qualité:

- DIN+
- ENplus: sur le site web (www.pelletenplus.es) vous pouvez vérifier tous les fabricants et les distributeurs avec certificat en vigueur.

Il est fortement recommandé que le pellet soit certifié avec des certifications de qualité parce que c'est la seule façon de garantir la qualité constante du pellet.

Bronpi Calefacción recommande d'utiliser des granulés de 6 mm du diamètre et une longueur de 3.5 cm maximum et avec un pourcentage d'humidité inférieure à 8%.

• STOCKAGE DU GRANULÉ DE BOIS

Pour garantir une combustion sans problèmes il est nécessaire de conserver les granulés dans une ambiance sèche.

• APPROVISIONNEMENT DES GRANULÉS

Pour approvisionner le poêle des granulés, il faut ouvrir le couvercle du réservoir qui se trouve dans la partie supérieure de l'appareil et vider directement le sac à granulés, tout en veillant à ce qu'ils ne débordent pas.

4. DISPOSITIFS DE SÉCURITÉ



Les poêles BRONPI sont équipés de différents systèmes de sécurité, afin d'assurer un fonctionnement sûr et approprié et protéger le produit et l'utilisateur. Vous pouvez voir ci-dessous une brève description de certains d'entre eux. En cas de doute, consulter la section 12 (alarmes).

• PANNE DE L'ASPIRATEUR DE FUMÉE

Si l'extracteur ne s'arrête pas, la carte électronique bloquera automatiquement l'approvisionnement du combustible.

• ERREUR D'ALLUMAGE

Le poêle effectue l'allumage automatiquement. Si pendant l'allumage ne se produit pas de flamme, le display du poêle montrera l'erreur « ER12 » ([erreur d'allumage](#)).

Il est important de se rappeler que, avant de faire un allumage, vous devez vérifier que le brûleur est complètement clair et propre.

• PANNE DU MOTEUR POUR LA CHARGE DU COMBUSTIBLE

Si le motoréducteur s'arrête, le poêle continuera à fonctionner (seulement l'aspirateur de fumée) jusqu'au moment où la température minimale de fonctionnement diminue et puis s'arrêtera.

• PANNE TEMPORAIRE DU COURANT ÉLECTRIQUE

Après un bref manque du courant électrique, l'appareil s'allumera encore une fois automatiquement. Quand le courant électrique panne, le poêle peut émaner, dans le logement, une petite quantité de fumée, pendant un intervalle de 3 à 5 minutes. **CECI N'IMPLIQUE PAS QUELQUE RISQUE POUR LA SANTÉ.** Ce pour cela que Bronpi conseil toujours que soit possible, de connecter le tube d'entrée d'air primaire à l'extérieur du logement et ainsi assurer que le poêle ne puisse pas détacher de fumée après cette manque du courant électrique.

• PROTECTION ÉLECTRIQUE

Le poêle est protégé contre des oscillations soudaines d'électricité grâce à un fusible générale qui se trouve dans la partie postérieure. (4A 250V Retardé) ([Voir dessin D4.1](#)).

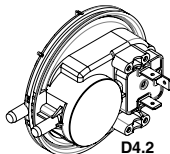

D4.2

• PROTECTION POUR LA SORTIE DE FUMÉE

Le pressostat électronique ([voir dessin D4.2](#)) est prévu pour bloquer le fonctionnement du poêle s'il y a un changement brusque de pression dans la chambre de combustion (ouverture de la porte, panne du moteur d'extraction de fumée, retours d'air, etc). Dans ce cas, le poêle passera à l'état d'alarme.

• PROTECTION CONTRE LES HAUTES TEMPÉRATURES DU COMBUSTIBLE (80 °C)

Au cas de la surchauffe de l'intérieur du réservoir, ce dispositif bloque le fonctionnement du poêle. Le rétablissement est manuel et doit être effectué par un technicien autorisé ([voir dessin D4.3](#)).

Le rétablissement du dispositif de sécurité des 80° C n'est pas compris dans la garantie, à moins que le centre d'assistance puisse démontrer la présence d'un composant défectueux.

D4.4

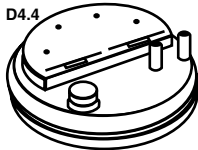

• SENSEUR DE FLUX (Technologie Oasys Plus)

Votre poêle dispose d'un mesureur de pression de flux ([voir dessin D4.4](#)) qui est connecté à un compteur placé dans le tuyau d'aspiration d'air primaire qui détecte la correcte circulation de l'air comburant et la décharge des fumées. En cas d'insuffisance d'air (conséquence d'une sortie de fumées ou une entrée d'air incorrecte) le mesureur envoi au poêle un signal de blocage.

La TECHNOLOGIE OASYS Plus (Optimum Air System) permet une combustion constante en réglant le tirage automatiquement selon les caractéristiques du tuyau de fumées (coudes, longueur, diamètre, etc.) et les conditions environnementales (du vent, humidité, pression atmosphérique, etc.).

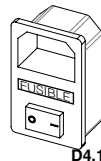

D4.1

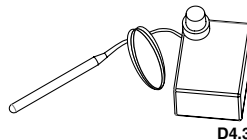

D4.3

5. NORMES D'INSTALLATION

La façon d'installer la poêle influera de manière décisive sur la sécurité et le bon fonctionnement de l'appareil. C'est pourquoi l'installation doit être réalisée par du personnel qualifié (avec carte d'installateur) et informé sur le respect des normes d'installation et de sécurité.

Si votre poêle est mal installé pourra causer graves dommages.

Avant l'installation faire les contrôles suivants:

- S'assurer que le sol soit capable de soutenir le poids de l'appareil et réaliser un isolement adéquat au cas où il est fabriqué avec des matériaux inflammables (bois) ou du matériel susceptible d'être affecté par un choc thermique (gypse, plâtre, etc.).
- Quand l'appareil est installé sur un sol non complètement réfractaire ou inflammable du type parquet, moquette, etc., il faudra remplacer cette base ou introduire une base ignifuge par dessus, en prévoyant que celle-ci dépasse les dimensions de la cheminée d'environ 30 cm. Exemples de matériaux à utiliser : plate-forme en acier, base de verre ou tout autre type de matériel ignifuge.
- S'assurer d'avoir une ventilation adéquate de la pièce où est installé l'appareil (présence de prise d'air).
- Éviter l'installation dans des pièces où se trouvent des conduits de ventilation collective, hottes avec ou sans extracteur, appareils à gaz type B, pompes à chaleur ou des appareils dont le fonctionnement simultané pourrait provoquer la dépression à l'ambiant.
- S'assurer que le conduit de fumée et les tuyaux auxquels est relié le poêle sont adaptés à son fonctionnement.
- S'assurer que chaque appareil a son propre conduit de fumée. Ne pas utiliser le même conduit pour plusieurs appareils.

Nous vous recommandons d'appeler votre ramoneur habituel pour qu'il contrôle bien la connexion à la cheminée et que le flux d'air est suffisant pour la combustion.

5.1 MESURES DE SÉCURITÉ

Pendant l'installation du poêle il y a certains risques qu'il faut avoir compte et il faut adopter les mesures de sécurité suivantes:

- Tenez l'appareil à l'écart de toute matériel inflammable ou sensible à la température (meubles, rideaux, vêtements) à une distance minimale de sécurité d'environ 150 cm.
- Quand l'appareil est installé sur un sol non complètement réfractaire il faudra introduire une base ignifuge comme, par exemple, une plate-forme en acier.
- Ne pas placer le poêle près de murs combustibles ou susceptibles d'être affectés par un choc thermique.
- Le poêle doit travailler uniquement avec le bac à cendres introduit et les portes fermées (tant ce de la chambre de combustion comme ce du bac à cendres).
- On recommande d'installer un détecteur de monoxyde de carbone (CO) dans la même pièce d'installation de l'appareil.
- Si vous avez besoin d'un câble de plus longueur que celui fourni, utiliser toujours un câble avec une mise à terre.
- Ne pas installer le poêle dans une chambre à coucher.
- Le poêle ne doit jamais s'allumer en présence d'émission de gaz ou de vapeurs (par exemple, colle pour revêtement linoléum, essence, etc.). Ne pas poser des matériaux inflammables près de l'appareil.
- Les déchets solides de la combustion (cendres) doivent se recueillir dans un contenant hermétique résistant au feu.

Il est nécessaire de respecter une distance de sécurité quand le poêle est installé en espaces où les matériaux sont susceptibles d'être inflammables, ce soit les matériaux de la construction ou d'autres matériaux qui entourent le poêle (**voir dessin D5.1**).

Références	Objets inflammables	Objets non-inflammables
A	1500	800
B	1500	150
C	1500	400



ATTENTION!! Tant quelques parties du poêle comme la vitre atteignent des températures élevées et on ne doit pas les toucher.

En cas d'incendie dans le poêle ou le conduit de fumées:

- Fermer la porte de chargement.
- Éteindre le feu en utilisant des extincteurs de dioxyde de carbone (CO₂ en poudre).
- Demander l'intervention immédiate des POMPIERS.

N'ÉTEIGNEZ PAS LE FEU AVEC DES JETS D'EAU.

5.2 CONDUIT DE FUMÉE

Le conduit pour l'évacuation des fumées est un aspect essentiel pour le bon fonctionnement du poêle. Sa fonction est double :

- Évacuer les fumées et les gaz sans danger à l'extérieur du logement.
- Fournir un tirage suffisant dans le poêle pour garder le feu vivant.

Le tirage affecte à l'intensité de la combustion et au rendement de chauffage de votre poêle. Un bon tirage de la cheminée a besoin

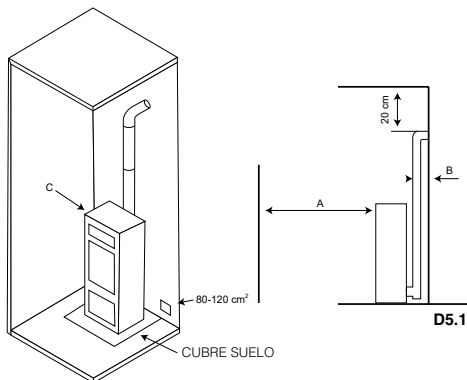

d'un réglage plus réduit de l'air pour la combustion, lors qu'un tirage insuffisant a besoin d'un réglage encore plus exacte de l'air pour la combustion.

Il est indispensable qu'il soit fabriqué parfaitement et qu'il soit maintenu pour le conserver dans un bon état (une grande partie des réclamations pour un mauvais fonctionnement des poêles sont dues à un tirage inadéquat).

Il faut respecter les exigences suivantes pour le bon fonctionnement de l'appareil:

- La section interne devrait être de préférence circulaire.
- Doit être thermiquement isolé dans toute sa longueur, afin d'éviter les phénomènes de condensation (la fumée se liquéfie par choc thermique) et en plus si l'installation est faite par l'extérieur du logement.
- Si on utilise des conduits métalliques (tube) pour l'installation à l'extérieur du logement on devra utiliser obligatoirement un tuyau isolé thermiquement. Également on évitera les phénomènes de condensation.
- Ne pas faire d'étranglements (d'ampliations ou de réductions) et avoir une structure verticale avec une déviation inférieure à 45°.
- S'il a été déjà utilisé, il doit être propre.
- Respecter les données techniques du manuel d'instructions.

Un tirage optimal varie entre 10 et 14 (Pascal). La mesure doit être faite toujours avec l'appareil chaud (rendement de chauffage nominal). Une valeur inférieure (peu du tirage) entraîne une mauvaise combustion, ce qui provoque des dépôts carboniques et excessif formation de fumée, en observant des fuites et une augmentation de la température qui pourrait endommager les composants structurels du poêle. Une fois que la dépression dépasse 15 Pa, il sera nécessaire de la réduire en installant un régulateur de tirage additionnel.

Pour tester si la combustion est correcte, contrôler si la fumée sortant de la cheminée est transparente. Si la fumée est blanche signifie que l'appareil n'est pas réglé correctement ou le granulé de bois utilisé a une humidité trop haute. Par contre, si la fumée est grise ou noire signifie que la combustion n'est pas complète (il est nécessaire plus d'air secondaire).

La connexion de l'appareil doit se réaliser avec de tuyaux rigides en acier aluminé, ou bien en acier inoxydable.

Il est interdit d'utiliser des tuyaux flexibles métalliques ou en fibrociment parce qu'ils nuisent à la sécurité de l'assemblage dès qu'ils sont soumis à des secousses ou cassures, ce qui causerait des fuites de fumées.

Il est interdit d'utiliser : fibrociment, acier galvanisé et surfaces intérieures rugueuses et poreuses. Quelques exemples de solution sont montrés ci-après.

Conduit de fumée en acier AISI 316 à double paroi isolé avec du matériel résistant à 400°C. Efficacité 100% optimale (voir dessin D5.2).

Tous les poêles qui éliminent les fumées produites à l'extérieur doivent être équipés de leur propre conduit de fumée. Ne jamais utiliser le même conduit pour plusieurs appareils à la fois (voir dessin D5.3).

Éviter le montage de tronçons horizontaux si possible. La longueur du tronçon horizontal ne sera pas supérieure à 3 mètres.

À la sortie de l'échappement du poêle il faut insérer dans l'installation une "T" avec un couvercle hermétique qui permet l'inspection régulière ou la décharge de poussière.

Le nombre de changements de direction, y compris celui nécessaire pour connecter la "T" de registre, ne doit pas excéder de 4.

Le dessin D5.4 représente les exigences minimales pour l'installation de la cheminée d'une poêle.

Le conduit de fumées doit être éloigné des matériaux inflammables ou combustibles à travers une bonne isolation ou une chambre d'air. Il est interdit faire passer des tuyaux d'installations ou canaux de circulation d'air. Il est interdit de faire des trous mobiles ou fixes à l'intérieur du conduit pour la connexion d'appareils différents.

Le tuyau de décharge de fumées doit se fixer hermétiquement à la cheminée et il peut avoir une inclinaison maximale de 45°, pour éviter les dépôts excessifs de condensation produite dans les phases initiales d'allumage et/ou formation excessive de suie. Ceci évite également le ralentissement des fumées en sortant.

Le manque d'étanchéisation de la connexion peut causer un mauvais fonctionnement de l'appareil.

Le diamètre intérieur du tuyau de connexion doit correspondre au diamètre extérieur du tronc de décharge de fumées du poêle.

Dans le dessin D5.5 on peut observer les exigences à avoir compte à l'heure d'une correcte installation.

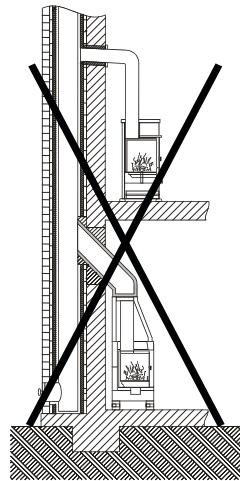
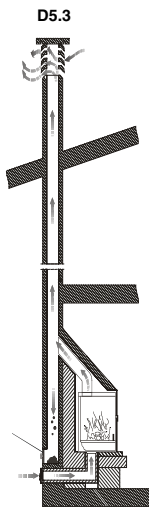
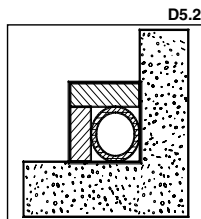

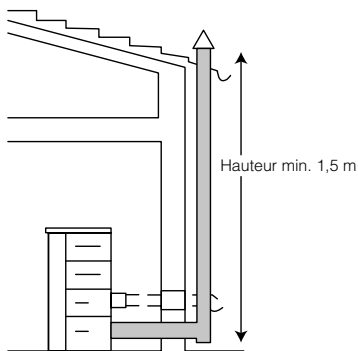

D5.4

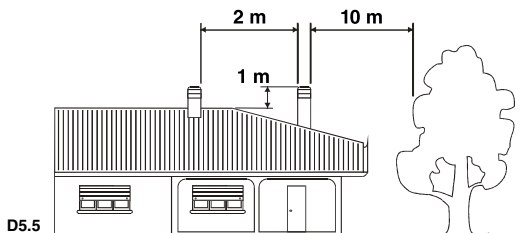
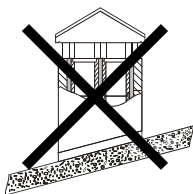
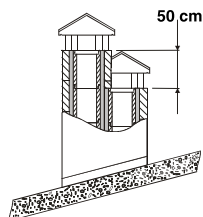
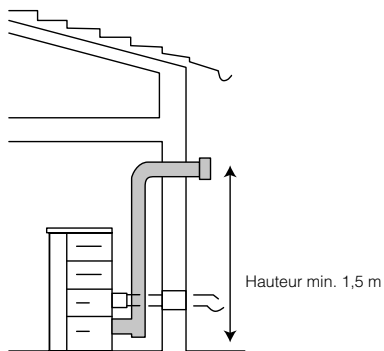

D5.5

5.3 CHAPEAU

Le tirage du conduit de fumées dépend également de l'adéquation du chapeau. En plus, il est indispensable que, si le chapeau est artisanal, la section de sortie de fumée doit être plus de deux fois la section intérieure du conduit de fumée. La cheminée doit toujours dépasser le sommet du toit, donc il assurera la décharge de fumée même avec du vent (**voir dessin D5.6**).

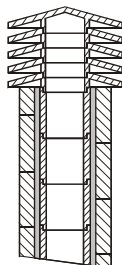

1: Cheminée industrielle d'élément préfabriqué qui permet une excellente extraction de fumées.

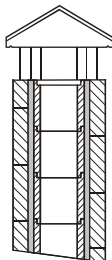

2: Cheminée artisanal. La section correcte de sortie doit être, au moins, 2 fois la section intérieure du conduit de fumée. L'idéal est 2,5 fois.

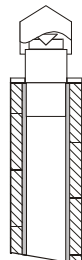

3: Cheminée pour conduit de fumée en acier avec un cône intérieur déflecteur.

D5.6

Le chapeau doit satisfaire les exigences suivantes:

- Avoir une section intérieure équivalente à celle de la cheminée.
- Avoir une section utile de sortie double de l'intérieur du conduit de fumées.
- Être construit d'une façon que prévient la pénétration de pluie, neige et quelque chose d'autre dedans le conduit de fumée.
- Être facile à son accès pour les opérations d'entretien et nettoyage qu'il y aura lieu.

RACCORDEMENT À LA CHEMINÉE (Seulement pour le marché français)

CONSEILS POUR L'ÉVACUATION DES FUMÉES

Pour l'installation du poêle, il est recommandé de s'adresser à des professionnels spécialement formés. Avant d'installer et de mettre en fonction le poêle, lire attentivement le contenu de ce manuel.

CONDUIT DE CHEMINÉE ET CONDUIT DE RACCORDEMENT

Le dimensionnement des conduits doit être validé par l'installateur professionnellement qualifié selon le calcul à la norme EN 13384-1 et le DTU 24.1.

CONDUIT DE RACCORDEMENT

- Dans le cas où le conduit de raccordement comporte une partie horizontale, une pente de 5cm par mètre vers le té de purge doit exister (ne jamais dépasser 2 mètres de partie horizontale).
- Il convient également d'éviter le recours excessif aux coudés (2 au maximum).
- En aucun cas le diamètre de raccordement du conduit ne doit être réduit par rapport à la buse de raccordement du poêle.
- Le conduit doit être visible sur tout son parcours et doit pouvoir être ramoné de façon mécanique. Sa dilatation ne doit pas nuire à l'étanchéité des jonctions amont et aval ainsi qu'à sa bonne tenue mécanique et à celle du conduit de cheminée. Sa conception et, en particulier, le raccordement avec le conduit de cheminée doit empêcher l'accumulation de suie, notamment au moment du ramonage.
- Il faut s'assurer que le tirage minimal est garanti pour le bon fonctionnement du poêle.

CONDUIT DE CHEMINÉE

Le poêle doit être obligatoirement raccordé à un conduit de cheminée.

Quelques préconisations générales:

- Le poêle ne doit pas être raccordé à un conduit de cheminée desservant un autre appareil.
- Un bon conduit de cheminée doit être construit en matériaux peu conducteurs de chaleur afin de limiter son refroidissement :
 - Il doit être absolument étanche, sans rugosité et stable.
 - Il ne doit pas comporter de variations de section brusques :
 - Pente par rapport à la verticale inférieure à 45°.
 - Il doit déboucher à 0,4 m au moins au-dessus du faite du toit et des toits voisins, et 8m minimum de tout obstacle. Se reporter en tout état de cause au DTU 24.1.
 - Les boisseaux doivent être montés parties mâles vers le bas afin d'éviter le passage de coulures de condensats et de bistre à l'extérieur.
 - Le conduit de cheminée ne doit pas comporter plus de deux dévoiements (c'est à dire plus d'une partie non verticale). L'angle de ces dévoiements ne doit pas excéder 45° avec la verticale.
- Il est fortement recommandé d'installer un té de purge pour recueillir la condensation. Il doit être raccordé à l'égout.

CAS D'UN CONDUIT EXISTANT

L'installateur prend à son compte la responsabilité des parties existantes. Il doit vérifier l'état du conduit de cheminée et y apporter les aménagements nécessaires pour son bon fonctionnement et la mise en conformité avec la réglementation.

Ramoner le conduit de cheminée puis procéder à un examen sérieux pour vérifier :

- La compatibilité du conduit avec son utilisation.
- La stabilité.
- La vacuité et l'étanchéité.

Si le conduit de cheminée n'est pas compatible, réaliser un tubage à l'aide d'un procédé titulaire d'un Avis Technique favorable ou mettre en place un nouveau conduit de cheminée.

CAS D'UN CONDUIT NEUF

Utilisation des matériaux suivants : (liste non exhaustive)

- Boisseaux de terre cuite conformes à la NF EN 1806.
- Boisseaux en béton conformes à la NF P 51-321.
- Conduits métalliques composites conformes aux NF D 35-304 et NF D 35-303.
- Briques en terre cuite conformes à la NF P 51-301.
- Briques réfractaires conformes à la NF P 51-302.

L'utilisation de matériaux isolés d'origine permet d'éviter la mise en place d'une isolation sur le chantier, notamment au niveau des parois de la souche.

VENTILATION DU LOCAL OÙ L'APPAREIL EST INSTALLÉ

- Le fonctionnement de l'appareil nécessite un apport d'air de combustion supplémentaire à celui nécessaire au renouvellement d'air réglementaire. Cette amenée d'air est obligatoire.
- La prise d'amenée d'air doit être située directement vers l'extérieur, soit dans un local ventilé sur l'extérieur, et être protégée par une grille.
- L'amenée d'air doit être située le plus près possible de l'appareil. Pendant le fonctionnement de l'appareil il faut s'assurer qu'elle soit libre de toute obturation.
- La section d'entrée d'air neuf doit être au minimum (Arrêté du 23 Février 2009):

Puissance utile (PU)	Section libre minimale
PU ≤ 25kW	50 cm ²
PU ≤ 35kW	70 cm ²
PU ≤ 50kW	100 cm ²
PU ≤ 70kW	150 cm ²
PU ≤ 100kW	200 cm ²

- Une partie de l'air comburant peut être prélevée directement à l'extérieur ou dans un vide sanitaire (ventilé) et raccordé directement à l'appareil. Avec cette solution il faut néanmoins conserver une ventilation du local.
- Pour les implantations des prises d'amenée d'air frais, il faut tenir compte des vents dominants qui peuvent perturber le bon fonctionnement de l'appareil.

5.4 PRISE D'AIR EXTÉRIEURE

Pour le bon fonctionnement de l'appareil il est essentiel d'introduire suffisamment d'air au lieu de l'installation pour la combustion et la réoxygénation de la pièce. Cela signifie que l'air doit pouvoir circuler par des ouvertures, qui sont en connexion avec l'extérieur, pour la combustion même avec les portes et fenêtres fermées.

Elle doit être placée de manière à empêcher toute obstruction. Elle doit communiquer avec la pièce d'installation de l'appareil et être protégée par une grille. La surface minimale de la prise ne doit pas être inférieure à 100 cm².

Quand le flux d'air est obtenu à travers des ouvertures communicantes avec l'extérieur de pièces adjacentes, il faudra éviter les prises d'air en connexion avec des garages, cuisines, toilettes, etc.

Le poêle compte avec une prise d'air nécessaire pour la combustion dans la partie postérieure (50 mm de diamètre). Il est important que cette prise ne soit pas entravée et les distances recommandées au mur ou effets prochains soient respectées. On recommande la connexion de la prise d'air primaire du poêle avec l'extérieur mais il n'est pas obligatoire. Le tuyau de connexion ne doit pas être nécessairement en métal. Il peut être quelque d'autre matériel (PVC, aluminium, polyéthylène, etc.). Notez qu'à l'intérieur de ce conduit il y aura de l'air à la température de l'ambiant extérieur.

6. MISE EN OEUVRE



ATTENTION!! Si votre poêle a été déconnecté du réseau électrique longtemps, il est possible que quand vous remettez le poêle au réseau et l'allumez l'écran montre le display montre l'heure 00:00 clignotant. Cela veut dire que la date et l'heure sont désajustés et vous devez les configurer. Voir point 10.3.5 et 11.4.7.3

L'allumage de ce type d'appareils est complètement automatique, c'est pour cela qu'on ne doit pas introduire dans le brûleur quelque type de matériel pour l'allumer.



Il est interdit l'utilisation de tous les substances liquides tels que, par exemple, alcool, essence, pétrole et d'autres similaires. L'utilisation de ces substances deviendra dans la perte de la garantie.

Avant l'allumage du poêle il faut vérifier les points suivants:

- Le câble d'alimentation doit être connecté au réseau électrique (230VAC) avec une prise dotée de prise de terre.
- L'interrupteur bipolaire placé à l'arrière du poêle doit être sur la position I.
- Le réservoir de granulés de bois doit être approvisionné.
- La chambre de combustion doit être complètement propre.
- Le brûleur doit être complètement propre et placé correctement.
- La porte de la chambre de combustion doit être bien fermée. Il est recommandé que la porte du four soit fermée afin qu'il atteigne la température plus facilement.
- Si vous ne voulez pas utiliser le four, il est nécessaire de retirer le plateau et la grille du four pour empêcher la détérioration.

Pendant le premier allumage il est possible que le poêle aie fini le cycle d'allumage et n'apparait pas la flamme. Dans ce cas, le poêle passera à l'état d'alarme. En effet, l'alimentateur du combustible est vide et il a besoin d'un temps pour se remplir. La solution à ce problème est re-allumer de nouveau (en tenant compte les considérations décrites ci-dessus) le poêle jusqu'on voit la flamme.

Le poêle devra se soumettre à différents cycles de mise en œuvre pour que tous les matériaux et la peinture puissent compléter tous ses sollicitations élastiques.

Tout d'abord et en particulier, les émissions de fumée et les odeurs typiques des métaux soumis à grande sollicitation thermique et à la peinture encore fraîche peuvent se noter. Cette peinture, bien que pendant la phase de fabrication est cuit à 80°C pendant quelques minutes, doit surpasser plusieurs fois et pendant certain temps, la température de 200°C avant d'adhérer aux surfaces métalliques.

Par conséquent, il est important de prendre ces précautions pendant la phase de mise en œuvre:

1. Assurez-vous qu'un remplacement fort de l'air à l'endroit où l'appareil est installé est garanti.
2. Pendant le premier allumage, ne pas charger trop la chambre de combustion et garder le produit allumé pendant au moins 6-10 heures continues.
3. Répéter cette opération au minimum 4-5 fois ou plus, selon votre disponibilité.
4. Pendant les premiers allumages, aucun objet ne devrait s'appuyer sur l'appareil et, en particulier, sur les surfaces laquées. Les surfaces laquées, ne doivent pas se toucher au cours de l'échauffement.

6.1 PLACEMENT DÉFLECTEUR

À l'intérieur de la chambre de combustion, vous trouverez le déflecteur du poêle. Pour le bon fonctionnement du poêle, cette pièce doit être placée dans la partie supérieure de la chambre de combustion, selon les pas suivant:

- Placer le déflecteur sur les vermiculites latérales et arrière.
- Il doit être introduit tourné pour qu'il peut entrer à travers la porte du poêle (voir dessin D6.1).

7. SYSTÈME DE VENTILATION

Ce modèle intègre une turbine à convection en standard, pour provoquer le chauffage de l'environnement. Le fonctionnement de cette turbine est indépendant de la puissance de travail.

À travers de la télécommande vous pouvez activer le fonctionnement de la turbine. De cette façon, le poêle fera le rechauffement de l'air à travers de la radiation du poêle et par la convection forcée de la turbine.

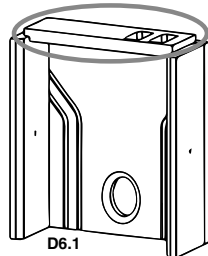

Afin d'activer / désactiver ou modifier la vitesse de fonctionnement de la turbine, consultez la section de ce manuel 11.4.3.1 «puissance de chauffage».

8 SYSTÈME DE CANALISATION

Le fonctionnement du système de distribution d'air vers d'autres unités adjacentes ou supérieures est détaillé ci-dessous.

8.1. FONCTIONNEMENT DU SYSTÈME DE CANALISATION

Si vous achetez un kit de canalisation en option, le diamètre de la canalisation doit être de 80 mm et le nombre de canalisations et la distance maximale de la canalisation doivent être respectés conformément aux spécifications du modèle. Plus la distance et/ou le nombre de canalisations est élevé, plus le débit fourni sera faible.

Le fonctionnement du système de canalisation se fait par l'électronique du poêle. À partir de la télécommande elle-même, vous pouvez activer/désactiver le fonctionnement de la turbine de canalisation. Dans ce cas, la vitesse de fonctionnement du ventilateur de canalisation ne peut pas être réglée. Voir la section de ce manuel 11.4.3.2 «canalisation».

8.2. PLACEMENT DU KIT DE CANALISATION OPTIONNEL

Si vous avez acheté un kit de canalisation en option, composé d'un ventilateur avec plénum de couplage et du câble d'interconnexion avec la plaque électrique, vous devez prendre en compte les étapes suivantes pour son installation (**voir dessin D8.1**).

- Tout d'abord, vous devez retirer le chambre latéral droite du poêle pour accéder à l'intérieur du poêle.
- Ensuite, vous devez positionner le plénum et la turbine dans la position attachée et procéder à la fixation en positionnant et en serrant les vis fournies.
- Enfin, vous devez connecter le câble existant dans la turbine avec la carte électronique du poêle, dans le connecteur AUX1 sur les pins 33 et 35. (voir section 12 schéma électrique). Ne pas oublier de couper le courant électrique du poêle, avant de faire cette connexion.

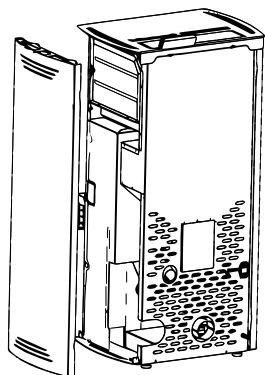

D8.1

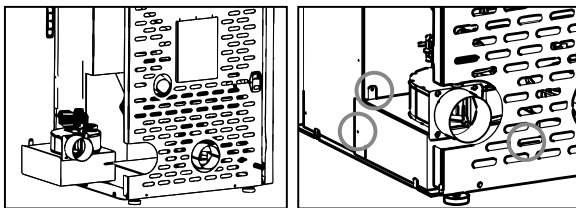

9 MAINTENANCE ET ENTRETIEN

Les opérations de maintenance garantissent le bon fonctionnement du produit pendant longtemps. La non-réalisation de ces opérations affecte à la sécurité du produit.

9.1 NETTOYAGE DU BRÛLEUR

Dans ce modèle le nettoyage du brûleur doit être fait tous les jours (**voir dessin D9.1**).

- Extraire le brûleur et nettoyer les trous avec l'attisoir fourni avec le poêle.
- Aspirer les cendres déposées dans le brûleur. Vous pouvez acquérir un aspirateur Bronpi au même distributeur Bronpi où vous avez acheté votre poêle.

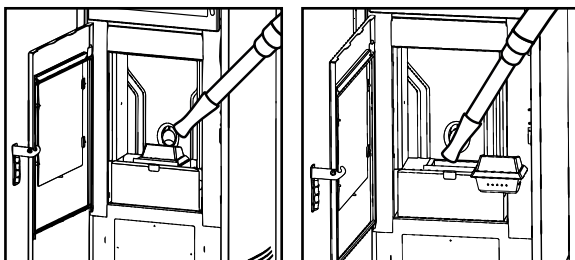

D9.1

9.2 NETTOYAGE DU BAC À CENDRES

Le bac à cendres doit être vidé quand il est nécessaire. Le poêle ne doit pas fonctionner sans les bacs à cendres à l'intérieur (voir dessin D9.2).

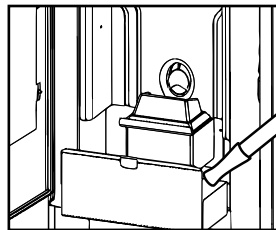

D9.2

D9.3

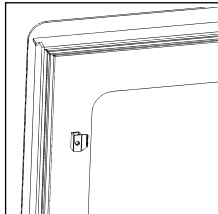

9.3 JOINTES DE LA PORTE DE LA CHAMBRE DE COMBUSTION ET FIBRE DE LA VITRE

Les jointes des portes garantissent l'étanchéité du poêle et en conséquence le bon fonctionnement de celui-ci (voir dessin D9.3).

Il est nécessaire de les contrôler régulièrement. Si elles sont endommagées doivent être remplacées immédiatement. Vous pouvez acquérir cordon céramique et fibre autocollante au même distributeur Bronpi où vous avez acheté votre poêle. Ces opérations doivent être faites seulement par un technicien autorisé.

L'entretien du mécanisme complet doit être fait par un technicien autorisé au moins une fois par an.

9.4 NETTOYAGE DU CONDUIT DE FUMÉES

Quand le granulé de bois brûle doucement des goudrons et des autres vapeurs organiques sont, et avec l'humidité ambiante, ils forment la créosote (suie). Une accumulation excessive de suie peut causer des problèmes dans la sortie de fumées et même l'incendie du propre conduit de fumées.

Le nettoyage doit se réaliser uniquement et exclusivement quand l'appareil est froid. Cette opération doit être faite par un ramoneur qui doit faire, au même moment, une inspection de l'appareil (il est utile de noter la date de chaque nettoyage et de réaliser un enregistrement des mêmes).

9.5 NETTOYAGE DE LA VITRE

IMPORTANT:

Le nettoyage de la vitre doit se réaliser uniquement et exclusivement quand elle est froide afin d'éviter toute explosion.

Pour le nettoyage on peut utiliser des produits spécifiques. Vous pouvez acquérir de nettoyant à vitrocéramiques Bronpi au même distributeur Bronpi où vous avez acheté votre poêle (voir dessin D9.4).

BRIS DES VITRES. Les vitres sont vitrocéramiques et résistent jusqu'à 750°C. Ils ne sont pas sujets aux chocs thermiques.

Sa rupture peut être causée seulement pour des chocs mécaniques (chocs ou fermetures violents de la porte, etc.). En conséquence, son remplacement n'est pas inclus dans la garantie.



D9.4

9.6 NETTOYAGE EXTÉRIEUR

Ne pas nettoyer la surface extérieure du poêle avec de l'eau ou produits abrasifs, car il pourrait se détériorer. Utiliser un plumeau ou un chiffon légèrement humide.

9.7 NETTOYAGE DES REGISTRES

Pour conserver en vigueur la période de la garantie il est obligatoire que le nettoyage des registres soit fait par un technicien autorisé par Bronpi Calefacción qui devra laisser par écrit l'intervention faite.

Il s'agit de nettoyer les registres des cendres du poêle ainsi que la zone de pas des fumées.

Premièrement il faudra nettoyer complètement l'intérieur de la chambre de combustion. Il n'est pas nécessaire d'enlever la plaque intérieure de vermiculite. Il suffit de frotter à l'aide d'une brosse en fils d'acier les surfaces avec de la saleté accumulée.

Il est également nécessaire de nettoyer la chambre d'échange thermique du four, parce que la suie accumulée dans la partie inférieure rend plus difficile la correcte circulation des fumées.

Pour accéder à cette zone, vous devez retirer à la fois le plateau et la grille de l'intérieur du four, procéder au dévissage du registre existant à la base du four, puis nettoyer les cendres déposées dans le registre, en enlevant la suie qui a été déposée (voir dessin D9.5):

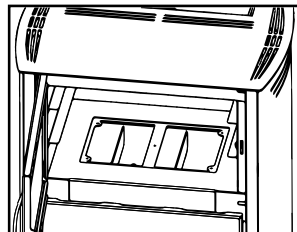
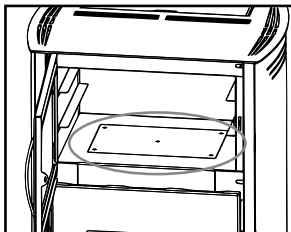

D9.5

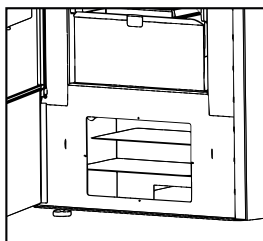
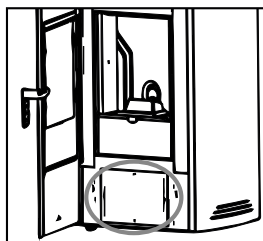

Une fois que la zone supérieure est propre il faut nettoyer le registre des fumées placé dans la partie inférieure du poêle. Pour cela vous ne devez qu'ouvrir la porte de la chambre de combustion et, après, réaliser les opérations suivantes:

- Extraire le couvercle du registre en dévissant les vis. **Voir dessin D9.6**
- Nettoyer les cendres déposées dans le registre, en décapant la suie déposée.
- Nettoyer aussi les pales et la conque de l'extracteur. Enlever l'extracteur s'il est convenant.
- Remettre les pièces et vérifier l'herméticité du registre.

D9.6

Dans ce modèle, il y a aussi un registre de nettoyage sur le côté gauche, également pour y accéder, la chambre du côté gauche du poêle doit être retirée et en bas, nous verrons le couvercle de registre en acier galvanisé que nous devons retirer et nous observerons le registre de la chambre à fumée que nous devons également retirer pour effectuer les opérations de nettoyage ci-dessus (voir dessin D9.7).

9.8 ARRÊTS SAISONNIERS

Si le poêle ne vas pas être utilisé pendant longtemps il est convenant de laisser le réservoir du combustible totalement vidé, ainsi que le vis sans fin pour éviter l'agglutination du combustible. Il est recommandé de faire l'opération de nettoyage du conduit de fumées au moins une fois par an. Il faut contrôler l'état des jointes, parce que s'ils ne sont pas parfaitement intègres (veut dire, ne s'ajustent pas à la porte) ils n'assurent pas le bon fonctionnement de l'appareil ! Pourtant, il est nécessaire de les remplacer. Au cas d'humidité dans l'ambiance où l'appareil est installé, placer des sels absorbants dans le poêle. Protéger avec du vaseline neutre les parties intérieures si on veut conserver sans altérations son aspect esthétique avec le temps. Il est possible de déconnecter le poêle du réseau électrique, mais se rappeler que s'il va être déconnecté endant une longue période, lorsque vous le connectez à nouveau, il affichera l'heure 00:00 se montre clignotant et vous aurez besoin d'établir à nouveau les valeurs de date et l'heure.

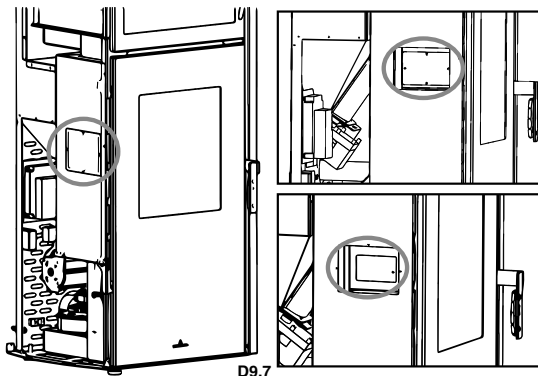

9.9 RÉVISION DE MAINTENANCE

Au moins une fois par an il est convenant de vérifier et nettoyer tous les registres de cendres existants dans le poêle. Votre poêle a une alerte préventive d'entretien, établie aux 1200 heures de fonctionnement, ce qui rappelle l'obligation de nettoyer les registres de votre poêle le plus tôt possible. Pour faire correctement cette tâche, vous devez contacter votre installateur agréé. Ce message n'est pas une alarme, mais un rappel ou un avertissement. Par conséquent, il permettra d'utiliser votre poêle lorsque ce message est affiché, mais il faut faire un nettoyage immédiat de votre poêle. (voir dessin D9.8).

Il faut considérer que votre poêle peut préciser un nettoyage avant les heures établies ou même après. Cela peut dépendre beaucoup de la qualité du combustible qu'on emploie, de l'installation de sortie des fumées réalisée ou du correcte réglage du poêle en l'adaptant à l'installation. Le tableau suivant (qu'est aussi collé à votre poêle dans le couvercle du réservoir de combustible) montre la périodicité des tâches de maintenance et qui doit les réaliser.

D9.8

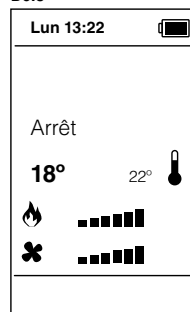

TÂCHES DE NETTOYAGE	Journalière	Hebdomadaire	Mensuel	Annuel	Technicien	Utilisateur
Enlever le brûleur du compartiment (dans les modèles où il soit possible l'enlever) et libérer les trous à l'aide de l'attiseur de feu fourni. Extraire la cendre à l'aide d'un aspirateur.	✓					✓
Aspirer les cendres déposées dans le brûleur.	✓					✓
Vider le bac à cendres ou aspirer les compartiments des cendres lorsque cela est nécessaire.		✓				✓
Aspirer le fond du réservoir des granulés chaque fois que nécessaire.		✓				✓
Nettoyer l'intérieur de la chambre de combustion en aspirant les murs avec un aspirateur approprié.			✓			✓
Nettoyage du moteur d'extraction de fumée, la chambre de combustion complète, réservoir des granulés, remplacement complet des jointes et nouvelle siliconée où il soit nécessaire, conduite de fumée, registres...				✓	✓	
Révision de tous les composants électroniques (plaque électronique, display).				✓	✓	
Révision de tous les composants électriques (turbine tangentielle, résistance, moteur d'extraction de fumée, pompe circulaire,....)				✓	✓	

10. FONCTIONNEMENT DU DISPLAY/RÉCEPTEUR

10.1. INFORMATION GÉNÉRALE DU DISPLAY

Le display affiche les informations sur le fonctionnement du poêle. En accédant au menu vous pouvez obtenir différents types d'écran et régler les paramètres disponibles selon le niveau d'accès. Selon le mode de fonctionnement, la visualisation peut prendre des significations différentes selon la disposition sur l'écran.

Le dessin D10.1 décrit la disposition des messages dans la phase de programmation ou réglage des paramètres de fonctionnement. En particulier:

1. La zone de l'écran "D1" affiche l'horaire, état de fonctionnement, erreur, menu, sous-menu et valeurs introduites.
2. La zone de l'écran "D2" affiche la puissance.
3. La zone de l'écran "D3" affiche la recette.
4. La zone de l'écran "D4" affiche la température principale et la valeur introduite.

10.2. FONCTIONS DES TOUCHES DU DISPLAY/RÉCEPTEUR

Le tableau suivant montre la signification de chacune des touches du display, ainsi que sa fonction en dépendance de faire une pulsation prolongée ou courte.

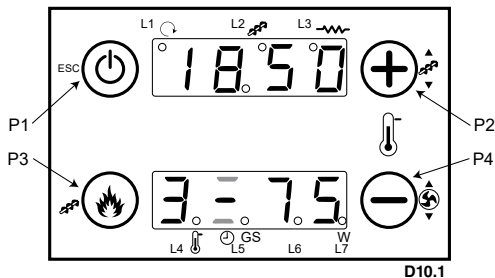

TOUCHE	FONCTION	
	CLIC	PULSATION PROLONGÉE
P1	Affichages / Sortie menu	Allumage / Éteint / Reset blocage
P2	Modification thermostat (+) / Augmenter données	Correction chargement des granulés
P3	Modification puissance combustion / Garder données	Chargement manuel des granulés
P4	Modification thermostat (-) / Descendre données	Correction ventilateur des fumées

À continuation on montre la signification des différents leds qu'on peut voir sur le display du poêle. L'éclairage des leds signale l'activation du dispositif correspondant selon le tableau suivant:

LED	FONCTION		
L1		Led On: ventilateur chauffage activé	
L2		Led On: sans fin activé	
L3		Led On: bougie d'allumage activée	
L4		Led On: température thermostat atteinte	
L5		S	Led On: programmation jour
L6		G	Led On: programmation semaine
L7		W	Led On: programmation weekend

10.3. MENU D'UTILISATEUR

10.3.1. ÉTAT POËLE

Lorsque le poêle est allumé, si on appuie la touche P1 du display, on peut accéder aux affichages suivants, qui nous fournissent d'une information de caractère technique sur le fonctionnement du poêle. Sur le display inférieur, on verra l'affichage (tA, tF, FL, UF, etc.) et sur le display supérieur la valeur de chaque affichage (°C, tr/min, sec, etc.).

AFFICHAGE	VALEUR
tA	Température ambiante de la base (°C)
tF	Température de fumées (°C)
Tr	Température ambiante à distance (°C)
FL	Vitesse flux d'air primaire (cm/sec)
UF	Vitesse extracteur fumées (tr/min)
Co	Temps d'activation de la vis sans fin (sec)
St	Temps restant pour le nettoyage 1(h)
St2	Temps restant pour le nettoyage 2 (heures)
FC	Code et version du micrologiciel (firmware).

10.3.2. CHARGEMENT MANUEL DES GRANULÉS

Si pendant le fonctionnement du poêle, il n'a plus de combustible, pour éviter une anomalie pendant le prochain allumage, il est possible de faire une précharge des granulés pendant un temps maximum de 300 secondes pour charger la sans fin quand le poêle est éteint et froid. Pour commencer le chargement, faire une pulsation prolongée sur la touche P3. Sur le display inférieur on voit "LoAd", sur le display supérieur les secondes de chargement passés. Pour interrompre le chargement, il suffit d'appuyer quelque touche.

N'oubliez pas, avant faire un nouveau allumage du poêle, de vider totalement le brûleur pour éviter une situation dangereuse. **(voir dessin D10.2)**

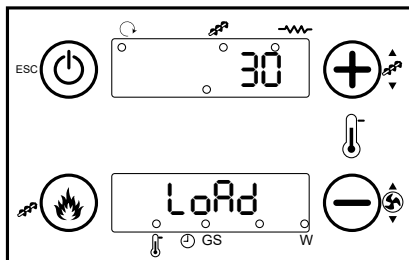

D10.2

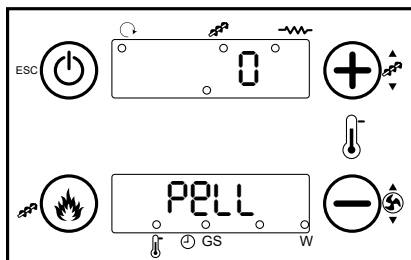

D10.3

10.3.3. CORRECTION CHARGEMENT DES GRANULÉS

On accède en maintenant enfoncée la touche P2 et, après, dedans le processus, laisser appuyée à nouveau la touche P2 pour accéder au mode de modification. L'écran inférieur montre "PELL" et celui supérieur la valeur réglée. Avec les touches P2 et P4, vous pouvez augmenter ou descendre la valeur réglée. La valeur réglée d'usine est 0 et l'intervalle oscille entre -7 ... 0 ... +7. Noter que chaque valeur numérique modifiée est équivalente à modifier dans tous les puissances un 2% de la valeur de temps de chargement (en secondes) attribuée au moteur de la vis sans fin. Après 5 secondes la nouvelle valeur sera gardée et le display retournera à la visualisation normale.

Noter qu'une charge supérieure de granulés entraîne plus de puissance thermique du poêle et par conséquent plus de consommation de combustible. Si vous voyez que le poêle ne brûle pas bien ou le mélange air/combustible n'est pas adéquat, essayez de modifier la charge de combustible **(voir dessin D10.3)**.

10.3.4. CORRECTION VITESSE EXTRACTEUR DES FUMÉES

On accède en maintenant enfoncée la touche P4 et, après, dedans le processus, laisser appuyée à nouveau la touche P2 pour accéder au mode de modification. L'écran inférieur montre "UEnt" et celui supérieur la valeur réglée. Avec les touches P2 et P4, vous pouvez augmenter ou descendre la valeur réglée. La valeur réglée d'usine est 0 et l'intervalle oscille entre -7 ... 0 ... +7. Noter que chaque valeur numérique modifiée est équivalente à modifier dans tous les puissances un 5% de la valeur de vitesse (en tr/min) attribuée à l'extracteur des fumées. Après 5 secondes la nouvelle valeur sera gardée et le display retournera à la visualisation normale.

Noter qu'une vitesse supérieure de l'extracteur de fumées entraîne plus capacité d'expulsion des fumées, mais entraîne aussi plus d'entrée d'air à la chambre de combustion (flamme plus grande). Si vous voyez que le poêle ne brûle pas bien ou le mélange air/combustible n'est pas adéquat, essayez de modifier la vitesse de l'extracteur de fumées. **(voir dessin D10.4)**

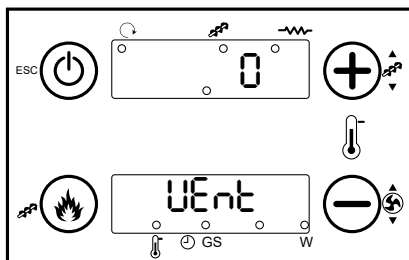

D10.4

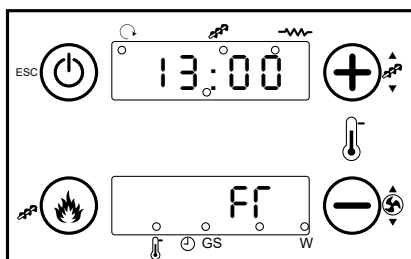

D10.5

10.3.5. INTRODUCTION DE LA DATE ET L'HEURE

On accède en appuyant simultanément pendant 3 secondes les touches P3 et P4. Après il faut appuyer la touche P2 jusqu'au moment où l'écran D1 montre le mot "oroL" et, après, confirmer le sous-menu avec la touche P3. Appuyer à nouveau la touche P3 pour entrer dans modification. La valeur choisi (heures, minutes, jour, etc.) clignote. Modifier la valeur à l'aide des touches P2 et P4. Appuyer la touche P3 pour modifier les autres paramètres et appuyer à nouveau P3 pour garder la valeur réglée. **(voir dessin D10.5)**

10.3.6. PROGRAMMATION DU POÊLE

Avec ce menu il est possible d'imposer la programmation de franges horaires pour Allumage/Arrêt. Au même temps, il est accessible en appuyant sur les touches P3 et P4 pendant 3 secondes. Puis, il faut appuyer sur la touche P2 jusqu'au moment où l'écran D1 montre le mot « Cron ». Après, vous devez confirmer le sous-menu avec la touche P3.

Il se compose de deux sous-menus:

- Menu Activation Crono

Le mot « ModE » apparaît sur l'écran. Ce menu vous permet de sélectionner le mode de fonctionnement et d'activer le chronothermostat. Vous pouvez choisir uniquement un mode de programmation. Vous devez confirmer le mode choisi avec la touche P3.

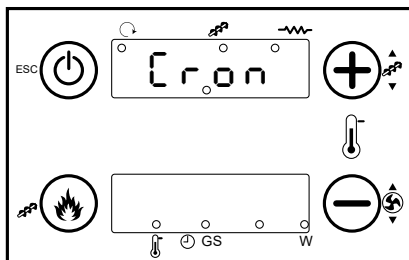

D10.6

MODE	LED
Gior: Programmation journalière	Ⓛ-G-S-W
Sett: Programmation hebdomadaire	Ⓛ-G-S-W
FISE: Programmation week-end	Ⓛ-G-S-W
OFF: Désactiver tous les programmations	Ⓛ-G-S-W

Menu Programmation Franges Horaires

Le mot « ProG » apparaît sur l'écran. Il se compose de 3 sous-menus correspondant aux 3 types de programmation possible:

- Tous les jours: Il permet de configurer 3 programmations pour chaque jour de la semaine.
- Hebdomadaire: Il permet de configurer 3 programmations par jour, égaux pour chaque jour de la semaine.
- Week-end: Il permet de configurer 3 programmations par jour, en différenciant entre la programmation de lundi à vendredi et celle de samedi et dimanche.

VUES	DISPLAY
Modalité journalière: le jour de la semaine	M o
Modalité hebdomadaire: Lundi-Dimanche	M S
Modalité week-end: Lundi-Vendredi Samedi-Dimanche	M F S S
Pour l'horaire de On, le segment dans la partie inférieure du display D2 s'allume	--- 1, M o
Pour l'horaire de Off, le segment dans la partie supérieure du display D2 s'allume	--- 1' M o

Pour chaque programmation, vous devez configurer l'horaire d'allumage et arrêt. Les étapes sont les suivantes:

- 1) Utiliser les touches P2 et P4 pour arriver au sous-menu souhaité et appuyer sur la touche P3 pour accéder à celui choisi.

9 ior / F ISE / SEtt

Appuyez sur les touches P2 et P4 pour sélectionner les trois horaires possibles d'allumage et arrêt. Notez que la première heure d'allumage est symbolisée avec un 1', tandis que la première heure d'arrêt par 1'. La deuxième et troisième heure d'allumage est symbolisée par 2' et 3' respectivement, tandis que les heures d'éteint seraient 2' et 3'.

Pour modifier la valeur sélectionnée (heures ou minutes) vous devez appuyer sur la touche P1 pendant 3 secondes. Après ce temps, il apparaît 00:00 et pour modifier la valeur, vous devez appuyer sur la touche P3 et, avec les chiffres clignotants, vous devez appuyer les touches P2 et P4 pour établir l'heure choisie, pour entrer dans la modification des minutes, vous devez appuyer sur P3. Ne pas oublier d'appuyer sur la touche P3 finalement pour garder la valeur établie.

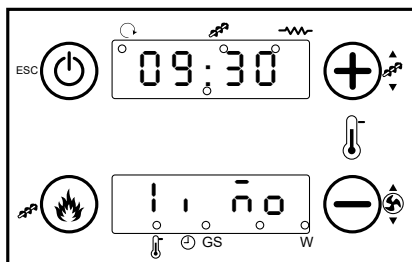

D10.7

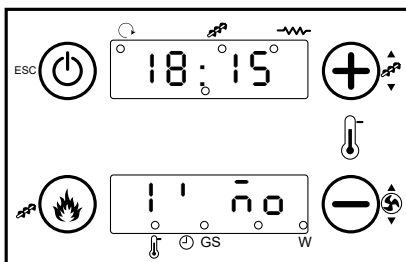

D10.8

- 3) Répéter l'étape précédente pour sélectionner les franges d'horaires pour allumage et arrêt et aussi pour les autres jours de la semaine. Dans l'exemple, on montre un deuxième allumage le samedi à 10h15 et un deuxième arrêt à 20h30 le même jour.

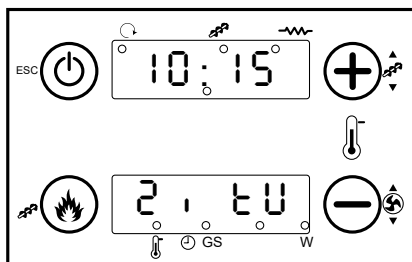

D10.9

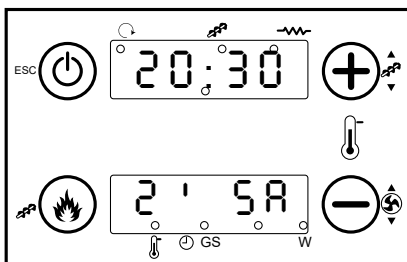

D10.10

NOTE: Pour chaque frange de programmation, il est possible de changer les minutes avec intervalles de quart d'heure (par exemple, 20.00, 20.15, 20.45).

Seulement dans les heures de valeur 23 il est possible d'augmenter les minutes de la valeur 45 à la valeur 59 pour obtenir l'allumage entre deux jours.

Programmation entre deux jours:

Configurer pour une frange de programmation d'un jour de la semaine l'horaire de OFF à 23,59. Configurer pour une frange de programmation du jour de la semaine suivante l'horaire de ON à 00:00.

Par exemple, si nous voulons faire un allumage le lundi à 22h00 et l'arrêt mardi à 7h00, nous devrions faire la programmation suivante:

- Étape 1:

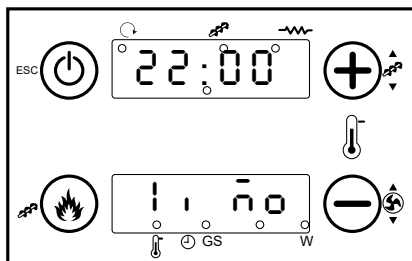

D10.11

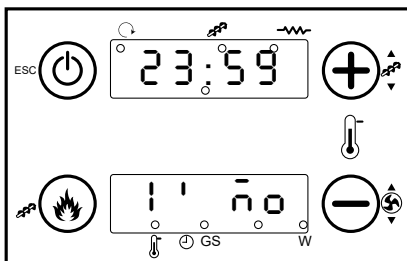

D10.12

- Étape 2:

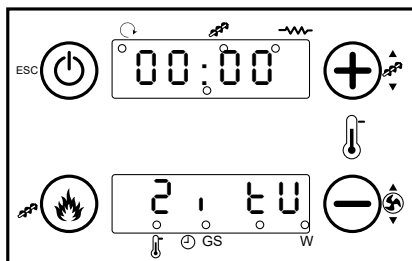

D10.13

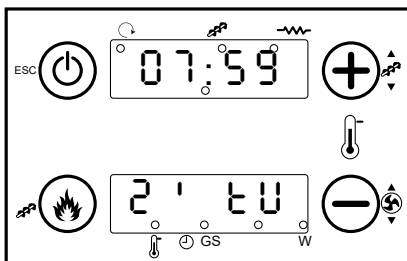

D10.14

10.4. MODE UTILISATEUR

Ensuite, on montre le fonctionnement normal du display/récepteur installé dans un poêle d'air selon les fonctions disponibles.

Avant l'allumage, le display d'un poêle montre l'écran du dessin D59. On affiche la température de l'endroit et l'heure actuelle. (voir dessin D10.15)

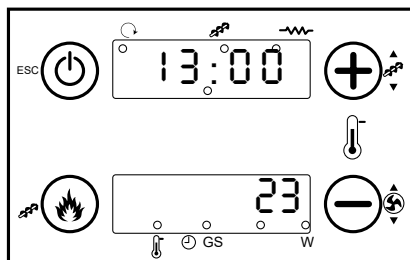

D10.15

10.4.1. ALLUMAGE DU POÊLE

Pour allumer le poêle, il faut appuyer la touche P1 pendant quelques secondes. Au début, le poêle fait une vérification initiale et, après, commence la procédure d'allumage. On verra que l'écran initial alterne avec d'autres écrans qui montrent les différentes étapes de la procédure d'allumage (2, 3 y 5) (voir dessins D10.16, D10.17, D10.18 et D10.19). La durée maximale de la phase d'allumage est 20 minutes. Si après ce temps aucune flamme visible n'apparaît, automatiquement le poêle entrera dans un état d'alarme et le display montrera l'alarme « Er12 ».

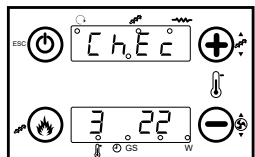

D10.16

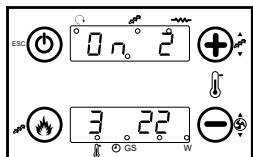

D10.17

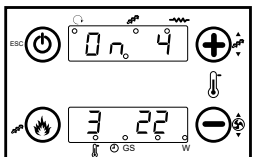

D10.18

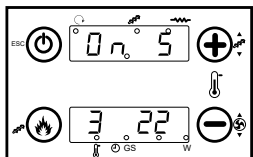

D10.19

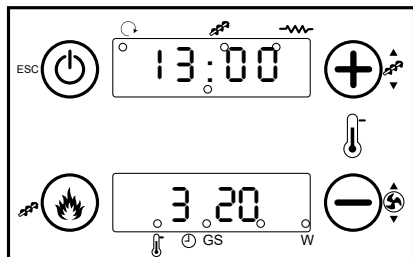

D10.20

10.4.2. POÊLE EN FONCTIONNEMENT

Une fois une certaine température de fumées est atteinte le ventilateur d'air chaud commencera à travailler. Quand la phase d'allumage du poêle est finie, le poêle passe au mode "Normal" qui représente le mode normal de fonctionnement (voir dessin D10.20).

L'écran montre l'heure, la puissance de travail et la température ambiante de l'endroit.

10.4.3. RÉGLAGE DE LA TEMPÉRATURE AMBIANTE

Appuyer avec un seul clic la touche P2 ou P4 et le display D4 commencera à clignoter. À travers des clics suivantes des touches P2 ou P4, vous pouvez sélectionner la température de la pièce, c'est-à-dire, la température de consigne que vous voulez atteindre. (voir dessin D10.21) Après 5 secondes, la nouvelle valeur sera gardée et le display retournera à la visualisation normale.

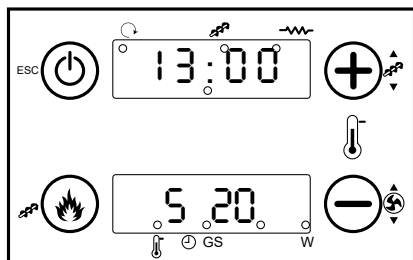

D10.21

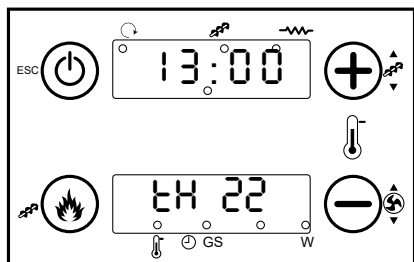

D10.22

10.4.4. RÉGLAGE DE LA PUISSANCE DU POÊLE

Appuyer avec un seul clic la touche P3 et le display D2 commencera à clignoter. À travers des clics suivants de la touche P3, vous pouvez modifier la puissance du poêle, selon les valeurs disponibles: puissance 1, 2, 3, 4, 5 ou A (A= combustion automatique) (voir dessin D10.22). Après 5 secondes, la nouvelle valeur sera gardée et le display retournera à la visualisation normale.

10.4.5. LA TEMPÉRATURE AMBIANTE ATTEINT LA TEMPÉRATURE FIXÉE PAR L'UTILISATEUR

Quand la température ambiante (de la pièce) atteint la valeur fixée par l'utilisateur ou la température des fumées atteint une valeur trop élevée, le poêle diminue sa puissance automatiquement, c'est-à-dire, que le poêle module. Voir dessin D10.23.

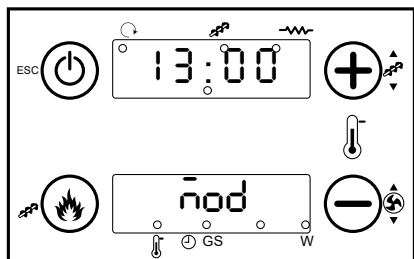

D10.23

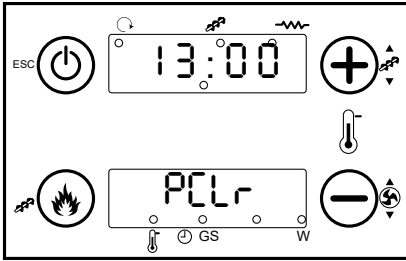

D10.24

10.4.6. NETTOYAGE DU BRÛLEUR

Pendant le fonctionnement normal du poêle, le nettoyage du brûleur se produit automatiquement chaque 15 minutes.

Ce nettoyage a une durée temps fixé par BRONPI et se compose du nettoyage des restes des granulés déposés dans le brûleur afin de faciliter le bon fonctionnement du poêle. Pendant le nettoyage, le display montre l'écran suivant. (voir dessin D10.24)

10.4.7. ÉTEINT DU POÊLE

Pour éteindre le poêle, il faut appuyer la touche P1 pendant quelques secondes. Lorsque le poêle est éteint, il commence une phase de nettoyage finale, pendant laquelle l'alimentateur des granulés s'arrête et l'extracteur des fumées et le ventilateur tangentiel fonctionnent à vitesse maximale. Cette phase de nettoyage

ne finira pas jusqu'au poêle atteigne la température de refroidissement adéquate. Entre-temps, le display montrera l'alternance des écrans suivants (voir dessins D10.25 et D10.26):

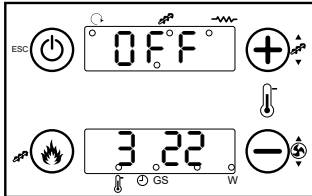

D10.25

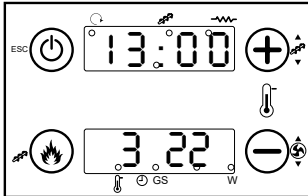

D10.26

10.4.8. RALLUMAGE DU POÊLE

Une fois que le poêle est éteint, il ne sera pas possible de l'activer en retour jusqu'à ce que le temps de sécurité se soit écoulé et le poêle s'est suffisamment refroidie. Si vous essayez d'allumer le poêle et il n'est pas assez froid, l'écran affiche l'information du dessin D10.27 et il se rallumera lorsqu'il est assez froid. Puis, il se mettra en marche normalement.

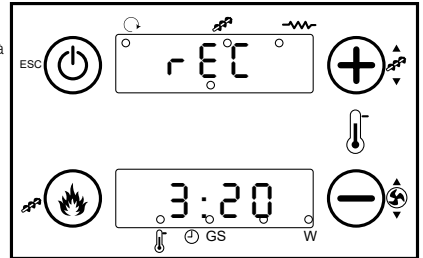

D10.27

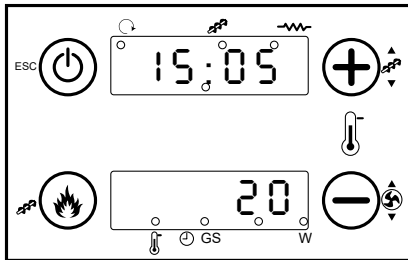

D10.28

10.4.9. POÊLE ÉTEINT

Le dessin D10.28 montre l'information du display une fois que le poêle est éteint.

10.4.10. POÊLE EN ALARME

Si le poêle entre en état d'alarme, le display montrera l'alternance des écrans suivants (voir dessins D10.29 et 10.30).

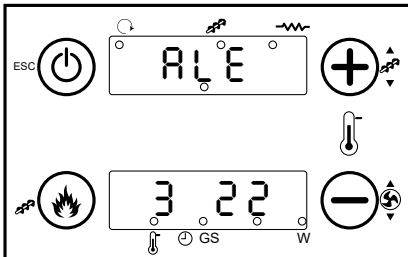

D10.29

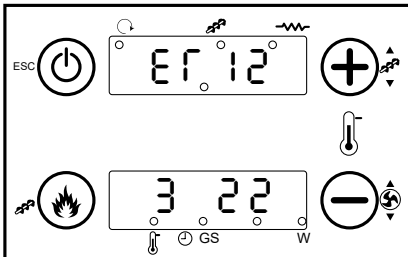

D10.30

11. INFORMATION GÉNÉRALE DE LA TÉLÉCOMMANDE

11.1. INFORMATION GÉNÉRALE DE LA TÉLÉCOMMANDE

Avec les modèles vous trouverez une télécommande par radiofréquence à travers lequel vous pouvez manager le poêle à distance (**voir dessin D11.1**).

Le système fonctionne dans la bande de radiofréquence de 433,92 Mhz ISM. La distance dans l'émission et réception peut se réduire en cas d'un environnement interféré par d'autres dispositifs sans fil comme émetteurs de vidéo, jouets ou d'autres dispositifs qui peuvent influencer dans la performance du système. Pour assurer le bon fonctionnement, il est recommandé d'éteindre quelqu'un de ces instruments, afin d'éviter la contamination des ondes électromagnétiques. S'il y a plus de télécommandes qui sont proches, il est nécessaire d'associer la télécommande avec chaque poêle (voir section 11.4.7.5).

11.2. FONCTIONS DES TOUCHES DE LA TÉLÉCOMMANDE

Les fonctionnes des touches sont ces qui suivent:

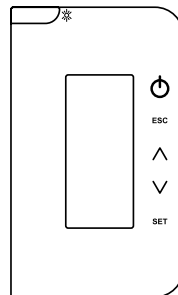

D11.1

TOUCHE	FONCTION	DESCRIPTION DU FONCTIONNEMENT
	ON/OFF	Allume et éteint le poêle en appuyant la touche pendant 3 secondes.
	Déblocage	Débloque le poêle en appuyant la touche pendant 3 secondes.
ESC	Échappe	Sortir des fonctions.
SET	Set	Entrer dans le Menu, sous-menu et garder données.
	Modifier thermostat	Modifier radio-thermostat
	Déplacer dans le menu et sous-menu	Déplacer dans le sous-menu et menu.
	Mode veille	En appuyant la touche de l'écran dans l'écran principal, la télécommande restera en travail mais l'écran s'éteindra. Pour rallumer l'écran appuyer la touche à nouveau.
	Mode d'attente	En appuyant la touche pendant 3 secondes sur l'écran principal, il est possible d'éteindre complètement la télécommande et réduire la consommation de la batterie. On peut profiter cette caractéristique en cas de ne pas utiliser longtemps la télécommande. Si la fonction est activée, le système utilise la sonde ambiante connectée au poêle. Pour activer la télécommande appuyer la touche deux fois.

En appuyant la touche le display s'allume et apparaît l'écran principal (**voir dessin D11.2**):

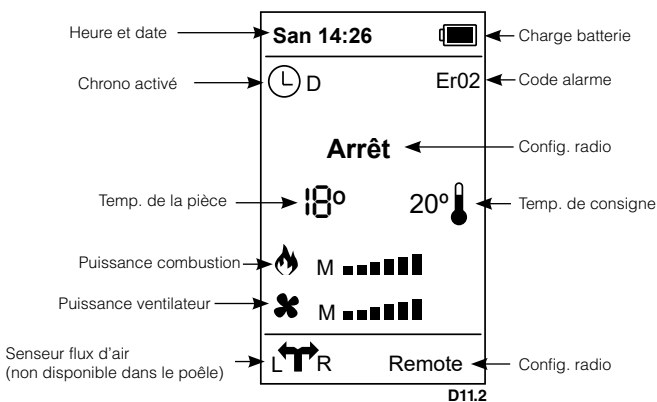

11.3. MODE UTILISATEUR

Ensuite, on montre le fonctionnement normal de la télécommande du poêle selon les fonctions disponibles. Avant l'allumage, l'écran de la télécommande reste comme indiqué dans le **dessin D11.3** et montre la température de l'endroit et l'heure actuelle.

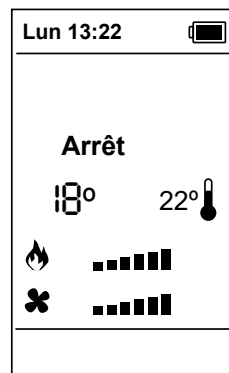

D11.3

11.3.1. ALLUMAGE DU POÊLE

Pour allumer le poêle, il faut appuyer la touche  pendant quelques secondes. Au début, le poêle fait une vérification initiale "Contrôle In." et après commence la procédure d'allumage. Après, on verra sur l'écran le message "Allumage" (voir dessin D11.4). La durée maximale de la phase d'allumage est 20 minutes. Si après ce temps aucune flamme visible n'apparaît, automatiquement le poêle entrera dans un état d'alarme et sur l'écran apparaîtra l'alarme « Er12».

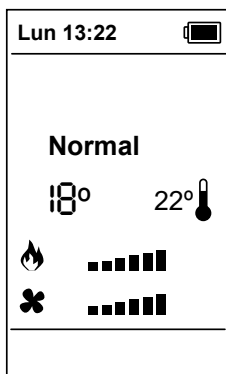



D11.5

11.3.2. POÊLE EN MARCHÉ

Une fois une certaine température des fumées est atteinte, le ventilateur d'air chaud commencera à travailler et les leds correspondants à la puissance du ventilateur s'allumeront. Après, le poêle passera au mode "En marche". Ainsi, le poêle sera dans le mode normal de travail (voir dessin D11.5). L'écran montre l'heure, la puissance de travail et la température ambiante de la pièce.

11.3.3. RÉGLAGE DE LA TEMPÉRATURE AMBIANTE

À partir de l'écran initial et à l'aide des touches  , il est possible de sélectionner la température de la pièce, c'est-à-dire, la température de consigne que vous voulez atteindre. Cette modification n'est que possible dans l'écran initial, dedans le menu d'utilisateur. Cette possibilité se trouve dans un menu spécifique. La valeur imposée reste automatiquement gardée dans la mémoire à la sortie de cette opération ou même en appuyant la touche SET (voir dessin D11.6).

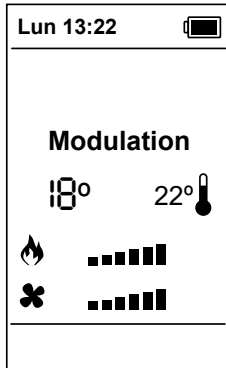

D11.7

11.3.4. RÉGLAGE DE LA PUISSANCE DU POÊLE

Cette fonction n'est que disponible dans le menu d'utilisateur. Voir section 11.4.1.1.

11.3.5. LA TEMPÉRATURE AMBIANTE ATTEINT LA TEMPÉRATURE FIXÉE PAR L'UTILISATEUR

Quand la température ambiante (de la pièce) atteint la valeur fixée par l'utilisateur ou la température des fumées atteint une valeur trop élevée, le poêle diminue sa puissance automatiquement, c'est-à-dire, que le poêle module. Voir dessin D11.7.

Si après un temps la température de la pièce continue en ascendant le poêle entre en mode d'éteint et se rallumera automatiquement quand la température de la pièce soit au-dessous de la température de consigne.

11.3.6. NETTOYAGE DU BRÛLEUR

Pendant le fonctionnement normal du poêle, le nettoyage du brûleur se produit automatiquement chaque Temps fixé par BRONPI. Ce nettoyage a une durée de quelques secondes et se compose du nettoyage des restes des granulés déposés dans le brûleur afin de faciliter le bon fonctionnement du poêle. Pendant le nettoyage, le display montre l'écran suivant. (Voir dessin D11.8)

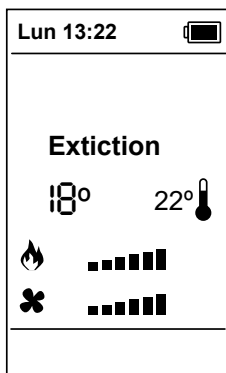

D11.9

11.3.7. ÉTEINT DU POÊLE

Pour éteindre le poêle, il faut appuyer la touche  pendant quelques secondes. Une fois le poêle est éteint, il commence une phase de nettoyage final, pendant laquelle l'alimentateur des granulés s'arrête et l'extracteur des fumées et le ventilateur tangentiel fonctionnent à vitesse maximale. Cette phase de nettoyage ne mettra pas fin jusqu'au moment où le poêle n'a pas atteint la température de refroidissement appropriée (voir dessin D11.9).

11.3.8. RALLUMAGE DU POÊLE

Une fois que le poêle est éteint, il ne sera pas possible de l'activer à nouveau jusqu'à ce que le temps de sécurité se soit écoulé et le poêle s'est suffisamment refroidie. Si vous essayez d'allumer le poêle les deux écrans suivants seront montrés comme indiqué dans les dessins D11.10 et D11.11.

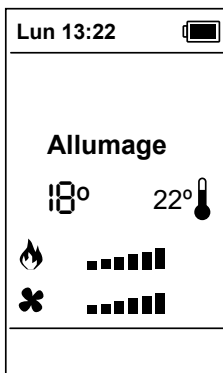

D11.4

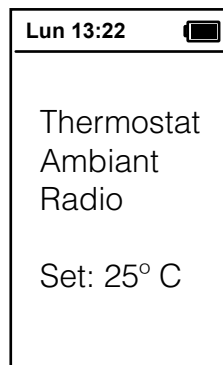

D11.6

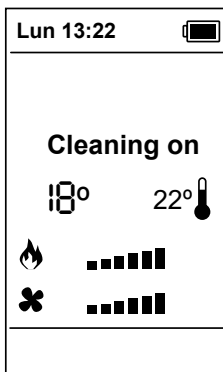

D11.8

Allumage
En cours

Attendre

D11.10

Encendido
No
conseguido

D11.11

11.3.9. POËLE ÉTEINT

Le dessin D11.12 montre l'information de l'écran de la télécommande quand le poêle est éteint.

Pas signal

D11.13

11.3.10. INTERCONNEXION AVEC LE POËLE

Si l'interconnexion entre la télécommande et le poêle est perdue, le display montre le message "Pas signal". Il suffit de rapprocher la télécommande au poêle pour rétablir le signal et le display montrera l'information correspondant (voir dessin D11.13).

11.4. MENU DE L'UTILISATEUR

Pour accéder au menu d'utilisateur il est nécessaire d'appuyer une seule fois la touche SET de la télécommande.

Le tableau suivant décrit brièvement la structure du menu d'utilisateur du poêle. Le tableau suivant montre toutes les options disponibles pour l'utilisateur.

Pour voir les différents sous-menus, il suffit d'appuyer les touches **▲▼** et pour accéder à chaque sous-menu, il faut confirmer avec la touche SET. Pour modifier les valeurs, vous pouvez augmenter ou descendre à l'aide des touches **▲▼** respectivement. Pour sortir du sous-menu il est nécessaire d'appuyer la touche ESC jusqu'à arriver à l'écran initial ou dans le sous-menu du niveau antérieur souhaité.

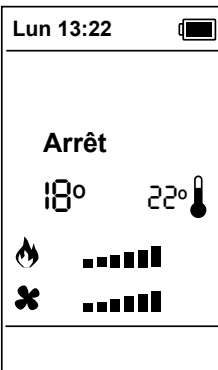

D11.12

MENU	SOUS-MENU 1	SOUS-MENU 2
Gestion Four	Mode Four	On / Off
	Temporisateur	Valeur
Gestion de la combustion	Puissance pellet	Valeur
	Calibration vis sans fin	Valeur
	Calibration ventilateur	Valeur
Gestion Chauffage	Puissance Chauffage	Valeur
	Thermostat Ambiante Poêle	Valeur
Chrono	Modalité	Désactivé / Journalier / Hebdomadaire / Fin de la Semaine
	Programme	Journalier / Hebdomadaire / Week end
Visualisation	** Plusieurs écrans de caractère technique	
Chargement manuel		
Données	Gestion Thermostat	Activé / Désactivé
	Standby Radio	Activé
	Date et Heure	Valeur
	Test Radio	
	Changer Code	Valeur
	Réglage Contraste	Valeur
	Touches Mute	Activé / Désactivé
	Langue	Português / Español / Française / Deutsch / Italiano
Menu système	** Seulement pour SAV	

11.4.1. MENU GESTION FOUR

Dans ce menu, vous pouvez modifier le fonctionnement du poêle, comme four ou poêle. Il a les sous-menus suivants:

11.4.1.1. MODE FOUR

Si vous activez le mode four, le poêle est régi par la température de consigne imposée au four, et n'aura pas en considération la température ambiante de consigne de la chambre. Mais avec le mode four OFF, le poêle est régi par la température ambiante de la chambre si bien vous pouvez utiliser le four pour la cuisson des aliments.

11.4.1.2. TEMPORISATEUR

Le poêle a un avertisseur sonore qui vous avertit que le temps de cuisson que vous avez choisi est terminé, alors vous devriez vérifier l'état de cuisson des aliments. Il faut avoir en considération que bien que le temporisateur informe sur la fin du temps sélectionné, le poêle continue à fonctionner normalement. Il est donc important d'enlever les aliments, s'ils sont dans l'état de cuisson que vous voulez.

11.4.2. MENU GESTION COMBUSTION

Ce menu modifie les paramètres de combustion. Il a les sous-menus suivants:

Calibrage vis sans fin

Max: 7
Set: 0
Min: -7

D11.15

10.4.2.1. PUISSANCE PELLETT

Vous pouvez modifier la puissance du poêle selon les valeurs disponibles: puissance 1, 2, 3, 4, 5 ou A (= combustion automatique) (**voir dessin D11.14**). Après 5 secondes la nouvelle valeur sera gardée et l'écran retournera à la visualisation normale.

11.4.2.2. CALIBRAGE VIS SANS FIN

On accède en appuyant SET. Sur l'écran on voit la valeur réglée (Set). Avec les touches Δ / ∇ , vous pouvez augmenter ou descendre la valeur réglée. La valeur réglée d'usine est 0 et l'intervalle oscille entre -7 ... 0 ... +7 (**voir dessin D11.15**). Noter que chaque valeur numérique modifiée est équivalente à modifier dans tous les puissances un 2% de la valeur de temps de chargement (en secondes) attribuée au moteur de la vis sans fin. Après 5 secondes la nouvelle valeur sera gardée et le display retournera à la visualisation normale. Noter qu'une charge supérieure de granulés entraîne plus de puissance thermique du poêle et par conséquent plus de consommation de combustible. Si vous voyez que le poêle ne brûle pas bien ou le mélange air/combustible n'est pas adéquat, essayez de modifier la charge de combustible.

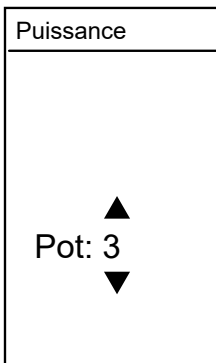

D11.14

11.4.2.3. CALIBRAGE VENTILATEUR

On accède en maintenant enfoncée la touche SET. Sur l'écran on voit la valeur réglée (Set). Avec les touches Δ / ∇ , il est possible d'augmenter ou descendre la valeur réglée. La valeur réglée d'usine est 0 et l'intervalle oscille entre -7 ... 0 ... +7 (**voir dessin D11.16**). Noter que chaque valeur numérique modifiée est équivalente à modifier dans tous les puissances un 5% de la valeur de vitesse (en tr/min) attribuée à l'extracteur de fumées. Après 5 secondes la nouvelle valeur sera gardée et le display retournera à la visualisation normale. Noter qu'une vitesse supérieure de l'extracteur des fumées entraîne plus capacité d'expulsion de fumées, mais entraîne aussi plus d'entrée d'air à la chambre de combustion (flamme plus grande). Si vous voyez que le poêle ne brûle pas bien ou le mélange air/combustible n'est pas adéquat, essayez de modifier la vitesse de l'extracteur des fumées.

Puissance Chauffage

Set: 0

D11.17

11.4.3. MENU GESTION CHAUFFAGE

Ce menu modifie les paramètres de chauffage du poêle. Il a les sous-menus suivants:

11.4.3.1. PUISSANCE CHAUFFAGE

Ce menu permet de sélectionner la vitesse de travail de la turbine tangentielle d'air chaud qui incorpore le poêle comme standard. Il est possible de sélectionner les 5 niveaux de vitesse. Il est possible de modifier la vitesse du poêle selon les valeurs disponibles: 0, 1, 2, 3, 4, 5, ou A (= automatique (en fonction de la puissance de travail du poêle), 0= turbine désactivée) (**voir dessin D11.17**). Après 5 secondes, la nouvelle valeur sera gardée et l'écran retournera à la visualisation normale.

D11.16

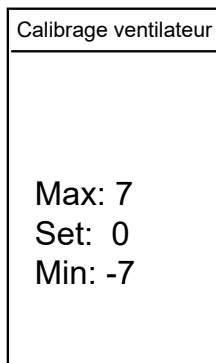

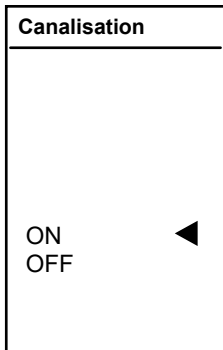

11.4.3.2. CANALISATION

Vous pouvez sélectionner le fonctionnement du ventilateur de canalisation. Vous pouvez activer l'opération (envoyer de la chaleur vers une autre pièce adjacente) ou la désactiver. La vitesse de fonctionnement du ventilateur de canalisation sera conforme à la puissance de fonctionnement du poêle, c'est-à-dire que plus la puissance du poêle est élevée, plus le débit d'air et la température de l'air de canalisation sont également élevés. **(Voir dessin D11.18)**. Après 5 secondes, la nouvelle valeur sera stockée et l'écran reviendra à l'affichage normal.

D11.18

11.4.3.3. THERMOSTAT AMBIANT

Ce menu permet de sélectionner la température de la pièce, c'est-à-dire, la température de consigne que vous voulez atteindre **(voir dessin D11.19)**. Après 5 secondes, la nouvelle valeur sera gardée et le display retournera à la visualisation normale.

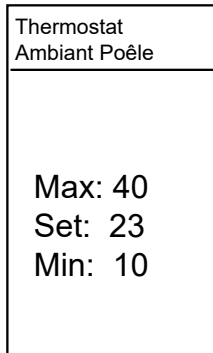

D11.19

11.4.4. MENU CHRONO

NOTE IMPORTANTE. Avant de procéder à la configuration de la programmation du poêle, vérifier que la date et l'heure du poêle sont correctes. Autrement, la programmation choisie sera activée selon l'heure et la date fixées, et peut donc ne pas répondre à vos besoins.

Ce menu permet de faire une programmation du poêle pour le fonctionnement et éteint de celui-ci, d'une façon automatique à travers d'une programmation horaire en suivant un critère hebdomadaire, journalière ou de weekend.

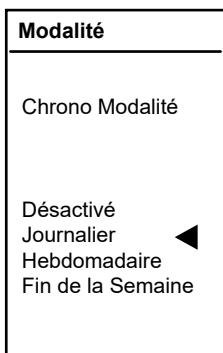

11.4.4.1. SOUS-MENU MODALITÉ

Dans ce sous-menu, on peut choisir entre désactiver la programmation du poêle, choisir une programmation de jour, semaine ou weekend. On peut seulement choisir 1 des 4 options, ce qu'entraîne qu'on ne peut pas choisir deux ou plus combinaisons. Pour choisir quelque combinaison il suffit de se bouger à l'aide des touches et confirmer celle choisi à travers de la touche SET. **(voir dessin D11.20)**

Dans ce sous-menu, vous ne choisissez pas des intervalles horaires, mais sélectionnez le type de programmation que vous intéressez, selon:

- **Programme Journalier**: il est possible de choisir trois heures différentes d'allumage et trois heures d'éteint du poêle, en indépendance du jour de la semaine: lundi, mardi, mercredi, jeudi, vendredi, samedi et dimanche.
- **Programme Hebdomadaire**: il est possible de choisir trois heures différentes d'allumage et trois heures d'éteint du poêle pour les 7 jours de la semaine. Ça veut dire qu'on a trois heures possibles d'allumage et trois heures d'éteint du lundi au dimanche. Cette programmation obéira les 7 jours de la semaine.
- **Programme Week End**: il est possible de choisir trois heures

différentes d'allumage et trois heures d'éteint du poêle pour les jours: lundi, mardi, mercredi, jeudi et vendredi. Et des autres 3 heures différentes possibles d'allumage et éteint, seulement pour samedi et dimanche.

Quand on impose quelque programmation on verra sur le display le symbole de l'horloge et juste à côté les lettres J (jour), S (semaine) ou WE (weekend) **(voir dessin D11.21)**.

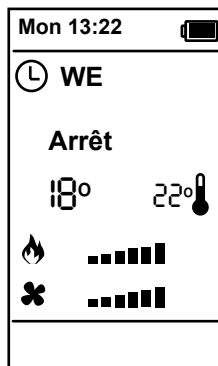

D11.21

11.4.4.2. SOUS-MENU PROGRAMME

Dans ce sous-menu, on peut choisir entre 3 possibilités différentes de programmation de jour, semaine ou weekend. Pour choisir quelque combinaison il suffit de se bouger à l'aide des touches **▲▼** et confirmer celle choisi à travers de la touche SET. Dans ce sous-menu il faut imposer l'horaire d'allumage et éteint du poêle souhaité. De cette façon, nous pouvons choisir un, deux ou même trois des intervalles horaires disponibles.

- **PROGRAMME JOURNALIER**: On choisit le jour de la semaine et l'horaire qu'on veut que le poêle s'allume et s'éteint. Pour chaque jour on a 3 combinaisons différentes. L'horaire est introduit à l'aide des touches **▲▼**, il n'est que possible de modifier l'heure quand les chiffres clignotent. Pour cela, appuyer SET et vous pouvez imposer l'horaire en augmentant ou en diminuant en fractions de 15 minutes.

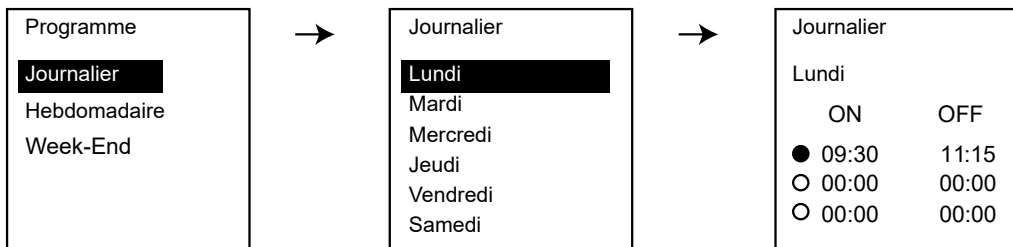

- PROGRAMME HEBDOMADAIRE**: On choisit l'heure qu'on veut que le poêle s'allume et s'éteint pendant les sept jours de la semaine (du lundi au dimanche). On a 3 combinaisons différentes. L'heure est introduit à l'aide des touches **AV**, il n'est que possible de modifier l'heure quand les chiffres clignotent. Pour cela, appuyer SET et vous pouvez imposer l'heure en augmentant ou en diminuant en fractions de 15 minutes.

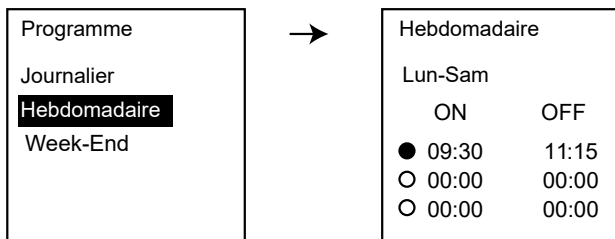

- PROGRAMME WEEK END**: Il est possible de choisir entre "lundi au vendredi" et entre "samedi et dimanche". On a 3 combinaisons différentes pour chaque période:

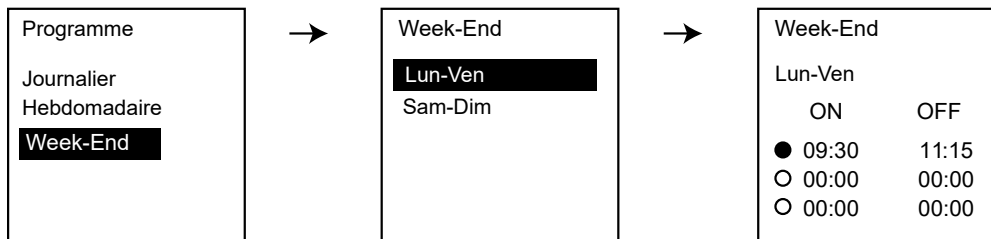

L'heure est introduit à l'aide des touches **AV**, il n'est que possible de modifier l'heure quand les chiffres clignotent. Pour cela, appuyer SET et vous pouvez imposer l'heure en augmentant ou en diminuant en fractions de 15 minutes.

11.4.5. MENU VISUALISATION

Ce menu montre certains paramètres techniques d'intérêt du poêle. En appuyant les touches **AV** on voit les écrans suivants (**voir dessins D11.22, D11.23 et D11.24**):

Visualisation	Visualisation	Visualisation
T. Fumée 123°C	Ventilateur 1300 rpm	Allumages 13
T. Amb. Poêle 23°C	Vis sans fin 2.2 s	Code Prod. ----- ----- -----
Écoulement Air 430 cm/s	Temp en Marche 1630 h	

D11.22

D11.23

D11.24

11.4.6. MENU CHARGEMENT MANUEL

Si pendant le fonctionnement, le poêle n'a plus de combustible, pour éviter une anomalie pendant le prochain allumage, il est possible de faire une précharge des granulés pendant un temps maximum de 300 secondes pour charger la sans fin quand le poêle est éteint et froid. Pour commencer la charge, voyez sur l'écran "Chargement Manuel" après d'accéder ici avec la touche SET. En appuyant les touches **▲▼**, on choisit l'option ON et on confirme avec SET. L'extracteur des fumées sera mise en œuvre pendant la charge comme mesure de sécurité. Pour interrompre la charge, il suffit d'appuyer la touche ESC. **(voir dessin D11.25)** N'oubliez pas, avant faire un nouveau allumage du poêle, de vider totalement le brûleur pour éviter une situation dangereuse.

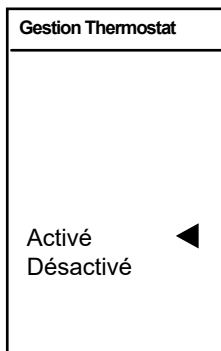
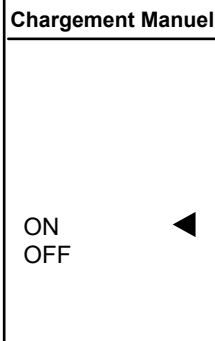

11.4.7. MENU DONNÉES

11.4.7.1. SOUS-MENU GESTION THERMOSTAT

Dans ce sous-menu, on peut choisir entre habilitier ou déshabiller la fonction de thermostat ambiant de la télécommande.

En cas d'habilitier le thermostat de la télécommande, le fonctionnement du poêle sera managé selon la température détectée par la télécommande en indépendance de son placement. Il est possible de déshabiller cette fonction pour que le fonctionnement du poêle soit managé par la température de la sonde ambiant du poêle et détecte la température de la pièce ou le poêle est placé. **(voir dessin D11.26)**

11.4.7.2. SOUS-MENU STANDBY RADIO

Menu qui permet d'éteindre complètement la télécommande et réduire la consommation de la batterie. Si on appuie la touche SET, par défaut, il montre "Activé". Si on appuie à nouveau la touche SET, la télécommande se désactive et s'éteint. Pour réactiver la télécommande il faut appuyer ***** et deux fois la touche **⌂** **(voir dessin D11.27)**.

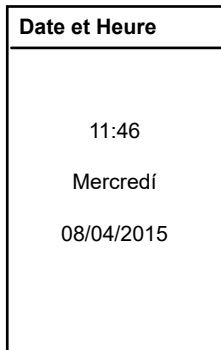

11.4.7.3. SOUS-MENU DATE ET HEURE

Il définit l'heure et la date. Pour cela il faut passer par les différents champs (heures, minutes, année, mois, jour) et avec les touches **▲▼**, établir la valeur souhaitée. À fin de modifier les chiffres ils doivent être en clignotant. Pour cela, appuyer SET lorsqu'elles soient choisies **(voir dessin D11.28)**. La carte électronique est équipée d'une batterie au lithium qui permet l'autonomie de l'horloge interne de 3 à 5 ans.

11.4.7.4. SOUS-MENU TEST RADIO

Ce menu permet de vérifier la connexion entre la télécommande et la carte électronique. Ce test permet de vérifier le niveau de contamination des ondes électromagnétiques. La télécommande est toujours en émission de données avec la carte, en comptabilisant les émissions correctes et défectueuses. La qualité du signal dépendra du numéro des émissions défectueuses. Pour interrompre le test appuyer ESC.

11.4.7.5. SOUS-MENU CHANGER CODE

Le changement de code permet de lier la télécommande avec une carte électronique spécifique. La télécommande se lie comme ça avec un seul poêle. Cela permet la coexistence de différents poêles dans une zone précise. Pour changer le code suivez les pas suivants:

- Choisir le code de la liste sur la télécommande, par exemple 998. Ne pas appuyer SET encore. On le fera après **(voir dessin D11.29)**.
- Sur le récepteur du poêle, entrer dans le "Menu Apprentissage". Pour entrer dans ce menu, appuyer simultanément pendant 3 secondes les touches P3 et P4. Après il faut appuyer la touche P2 jusqu'au moment où l'écran D1 montre le mot "LeAr". Après, confirmer le sous-menu avec la touche P3. Appuyer à nouveau la touche P3 pour que le display D1 apparait en clignotant "----". **(voir dessin D11.30)**
- Une fois qu'on a "----" en clignotant il faut appuyer la touche SET dans la télécommande pour commencer la synchronisation avec le code choisi. Si la synchronisation est correcte, il apparaîtra un écran avec le texte "Apprentissage Réussi". En cas contraire, le texte "Transfert Raté" apparaîtra et il faudra répéter les pas antérieurs. **(voir dessin D11.31)**

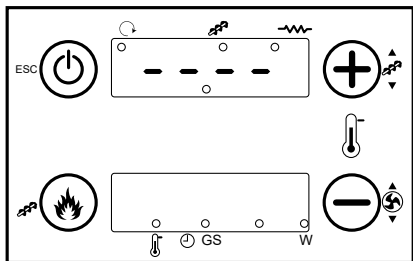

D11.29

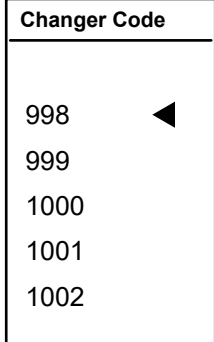

D11.30

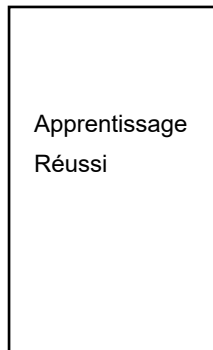

D11.31

11.4.76. SOUS-MENU RÉGLAGE CONTRASTE

Ce menu permet de modifier le contraste de l'écran de la télécommande. Il est possible de le sélectionner avec les touches **▲▼**.

11.4.77. SOUS-MENU TOUCHES MUTE

Ce menu permet d'activer ou désactiver le son lorsqu'on appuie les touches de la télécommande. Par défaut, cette option est Activée. Il est possible de la désactiver en appuyant les touches **▲▼** (voir dessin D11.32).

11.4.78. SOUS-MENU LANGUE

Il permet de sélectionner la langue de la télécommande. Pour accéder à ce menu, appuyer la touche SET et avec les touches **▲▼** choisir la langue souhaitée d'entre celles disponibles: espagnol, portugais, français, allemand, anglais et italien, et confirmer avec la touche SET.

11.4.8. MENU SYSTÈME

Ce menu permet d'accéder au menu technique. L'accès est protégé par une clé et il n'est qu'accessible au SAV. L'entrée à ce menu par quelqu'un sans autorisation de Bronpi Calefacción entraîne la perte de la garantie du produit.

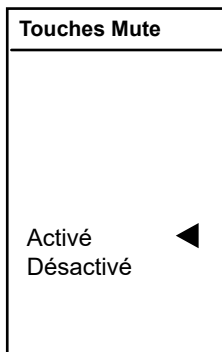

D11.32

12 ALARMES

Au cas qu'il existe une anomalie de fonctionnement, l'électronique du poêle intervient et indique les irrégularités qui ont eu lieu dans les différentes phases de fonctionnement, selon le type d'anomalie.

Chaque situation d'alarme provoque le blocage automatique du poêle. En appuyant sur la touche **○** on débloque le poêle. Pour ce faire, sur l'écran, nous devons lire le mot «Arrêt». Sinon, vous ne serez pas capable de le débloquer. Une fois que le poêle atteint la température de refroidissement appropriée, l'utilisateur peut rallumer le poêle.

La liste des codes d'alarmes qui peuvent apparaître et sa description est montrée dans le tableau suivant:

ALARME	DESCRIPTION
Er01	Intervention du thermostat de sécurité, même avec le poêle éteint.
Er02	Intervention du pressostat de sécurité d'air, seulement avec le poêle allumé
Er03	Éteint du poêle par descent de la température des fumées. Possible manque/obstruction du combustible.
Er05	Éteint du poêle par une surchauffe de la température des fumées
Er07	Erreur Encoder: l'encoder de l'extracteur des fumées ne reçoit pas du signal
Er08	Erreur Encoder: le réglage de vitesse de l'extracteur des fumées n'est pas possible.
Er12	Allumage du poêle non réussi
Er15	Creux de tension. Interruption de courant.
Er17	Le ventilateur tangentiel d'air chaud ne règle pas
Er39	Le senseur de flux est cassé
Er41	Le flux d'air primaire est insuffisant dans la vérification du poêle
Er42	Le flux d'air primaire est élevé
≡00:00≡	Valeurs DATE/HEURE ne sont pas exactes après d'un coup de courant prolongé

En plus des codes d'erreur, le poêle peut émettre les messages suivants, mais ils ne bloquent pas le fonctionnement de l'appareil:

MESSAGE	DESCRIPTION
Sond	Visualisation état des sondes de température. Le message apparaît pendant la phase de Check Up et indique que la température détectée par une ou plus des sondes est égale à la valeur minimale (0°C) ou à la valeur maximale (ça dépend de la sonde qu'on prit en compte). Vérifier que les sondes sont ouvertes (0°C) ou en court-circuit (détection de la valeur maximale de l'échelle de température).
Hi	Température ambiante surpasse de 50°C.
CLr	Les heures de fonctionnement programmées ont déjà été atteintes (1200). Il est nécessaire d'appeler le SAV.
OFF dEL	Le système s'est éteint de façon non manuelle pendant la phase d'allumage (après la précharge): le système ne s'éteindra qu'au moment qu'il arrive à fonctionner à pleine capacité.
PCLr	Nettoyage périodique

13. AVERTISSEMENTS POUR UN RECYCLAGE CORRECT DES PRODUITS

13.1 RECYCLAGE DE L'EMBALLAGE

La fonction de l'emballage est de protéger votre appareil contre les dommages pendant le transport.

Contribuez activement à la protection de l'environnement en insistant sur des méthodes d'élimination et de récupération des matériaux d'emballage respectueuses de l'environnement.

Les matériaux qui composent l'emballage de l'appareil doivent être manipulés correctement, afin de faciliter la collecte, la réutilisation, la récupération et le recyclage dans la mesure du possible.

13.2 RECYCLAGE DU PRODUIT

L'élimination des déchets générés est de la responsabilité du propriétaire du produit, qui doit respecter les lois en vigueur dans son pays en matière de sécurité, de respect et de protection de l'environnement.

À la fin de sa vie utile, l'appareil ne doit pas être éliminé avec les déchets urbains, mais doit être remis aux centres de collecte sélective autorisés par les autorités municipales ou aux entreprises qui offrent ce type de service.

L'élimination sélective du produit permet d'obtenir de nombreux avantages : réduction de la pollution, économie d'énergie et de matières premières, élimination des décharges, amélioration du bien-être et de la santé.

En particulier, les composants électriques et électroniques doivent être triés et éliminés en les remettant à des centres agréés, comme le prévoit la directive 2002/96/CE et ses transpositions nationales.

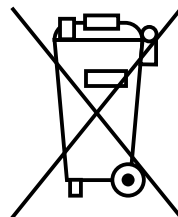

ÍNDICE

1	ADVERTÊNCIAS GERAIS	78
2	DESCRIÇÃO GERAL	78
2.1.	FORNO DE COZIMENTO	78
2.1.1.	FORNO INTERIOR	78
3	COMBUSTÍVEIS	79
4	DISPOSITIVOS DE SEGURANÇA	79
5	NORMAS DE INSTALAÇÃO	80
5.1	MEDIDAS DE SEGURANÇA	80
5.2	CONDUTA DE EVACUAÇÃO DE FUMOS	81
5.3	COBERTURA	82
5.4	ENTRADA DE AR EXTERIOR	82
6	ARRANQUE	83
6.1.	COLOCAÇÃO DE FLETOR	83
7	SISTEMA DE VENTILAÇÃO	83
8	SISTEMA DE CANALIZAÇÃO	83
8.1	FUNCIIONAMENTO DO SISTEMA DE CANALIZAÇÃO	84
8.2.	COLOCAÇÃO DO KIT OPCIONAL DE CANALIZAÇÃO	84
9	MANUTENÇÃO E CUIDADO	84
9.1	LIMPEZA DO QUEIMADOR	84
9.2	LIMPEZA DA GAVETA DE CINZAS	84
9.3	JUNTAS DA PORTA DA CÂMARA DE COMBUSTÃO E FIBRA DO VIDRO	84
9.4	LIMPEZA DA CONDUTA DE FUMOS	85
9.5	LIMPEZA DO VIDRO	85
9.6	LIMPEZA EXTERIOR	85
9.7.	LIMPEZA DE REGISTROS	85
9.8	PARAGENS SAZONAIS	86
9.9	REVISÃO DE MANUTENÇÃO	86
10.	FUNCIONAMENTO DO VISOR/RECETOR	87
10.1.	INFORMAÇÕES GERAIS DO VISOR	87
10.2.	FUNÇÕES DAS TECLAS DO VISOR/RECETOR	87
10.3.	MENU UTILIZADOR	87
10.3.1.	ESTADO SALAMANDRA	87
10.3.2.	CARGA MANUAL DE PELLETS	88
10.3.3.	CORREÇÃO CARGA DE PELLETS	88
10.3.4.	CORREÇÃO VELOCIDADE EXTRATOR FUMOS	88
10.3.5.	INTRODUÇÃO DE DATA E HORA	88
10.3.6.	PROGRAMAÇÃO DA SALAMANDRA	88
10.4.	MODALIDADE UTILIZADOR	90
10.4.1.	LIGAÇÃO DA SALAMANDRA	90
10.4.2.	SALAMANDRA EM FUNCIONAMENTO	91
10.4.3.	REGULAÇÃO DA TEMPERATURA AMBIENTE	91
10.4.4.	REGULAÇÃO DA POTÊNCIA DA SALAMANDRA	91
10.4.5.	A TEMPERATURA AMBIENTE ALCANÇA A TEMPERATURA FIXADA PELO UTILIZADOR	91
10.4.6.	LIMPEZA DO QUEIMADOR	91
10.4.7.	DESATIVACÃO DA SALAMANDRA	92
10.4.8.	RELIGAÇÃO DA SALAMANDRA	92
10.4.9.	SALAMANDRA DESLIGADA	92
10.4.10.	SALAMANDRA EM ALARME	92
11.	INFORMAÇÕES GERAIS DO COMANDO À DISTÂNCIA	93
11.1.	INFORMAÇÕES GERAIS DO COMANDO À DISTÂNCIA	93
11.2.	FUNÇÕES DAS TECLAS DO COMANDO À DISTÂNCIA	93
11.3.	MODALIDADE UTILIZADOR	93
11.3.1.	LIGAÇÃO DA SALAMANDRA	94
11.3.2.	SALAMANDRA EM FUNCIONAMENTO	94
11.3.3.	REGULAÇÃO DA TEMPERATURA AMBIENTE	94
11.3.4.	REGULAÇÃO DA POTÊNCIA DA SALAMANDRA	94
11.3.5.	A TEMPERATURA AMBIENTE ALCANÇA A TEMPERATURA DEFINIDA PELO UTILIZADOR	94
11.3.6.	LIMPEZA DO QUEIMADOR	94
11.3.7.	DESATIVACÃO DA SALAMANDRA	94
11.3.8.	RELIGAÇÃO DA SALAMANDRA	94
11.3.9.	SALAMANDRA DESLIGADA	95
11.3.10.	INTERLIGAÇÃO COM A SALAMANDRA	95
11.4.	MENU DO UTILIZADOR	95
11.4.1.	MENU GESTÃO DO FORNO	96
11.4.1.1.	MODOS FORNO	96
11.4.1.2.	TEMPORIZADOR	96
11.4.2.	MENU GESTÃO DE COMBUSTÍVEL	96
11.4.2.1.	POTÊNCIA PELLETS	96
11.4.2.2.	CALIBRAGEM DO SEM-FIM	96
11.4.2.3.	CALIBRAGEM DO VENTILADOR DE FUMOS	96
11.4.3.	MENU GESTÃO DE AQUECIMENTO	96
11.4.3.1.	POTÊNCIA AQUECIMENTO	96
11.4.3.2.	CANALIZAÇÃO	97
11.4.3.3.	TERMOSTATO AMBIENTE	97
11.4.4.	MENU CRONO	97
11.4.4.1.	SUBMENU MODALIDADE	97
11.4.4.2.	SUBMENU PROGRAMA	97
11.4.5.	MENU MONITOR	98
11.4.6.	MENU CARGA SEM-FIM MANUAL	99
11.4.7.	MENU IMPLEMENTAÇÕES	99
11.4.7.1.	SUBMENU GESTÃO TERMOSTATO	99
11.4.7.2.	SUBMENU STANDBY RÁDIO	99
11.4.7.3.	SUBMENU DATA E HORA	99
11.4.7.4.	SUBMENU TESTE RÁDIO	99
11.4.7.5.	SUBMENU ALTERAÇÃO CÓDIGO	100
11.4.7.6.	SUBMENU REGULACÃO CONTRASTE	100
11.4.7.7.	SUBMENU MUTE TECLAS	100
11.4.7.8.	SUBMENU IDIOMA	100
11.4.8.	MENU MENU SISTEMA	100
12	ALARMES	100
13.	AVISOS PARA A RECICLAGEM CORRECTA DOS PRODUTOS	101
13.1	RECICLAGEM DAS EMBALAGENS	101
13.2	RECICLAGEM DO PRODUTO	101

PT

1 ADVERTÊNCIAS GERAIS

A instalação do aquecedor deverá realizar-se em conformidade com as regulamentações locais e nacionais, incluídas todas as que façam referência a normas nacionais ou europeias.

Os aquecedores concebidos pela Bronpi Calefacción S.L. são fabricados controlando sempre todas as suas peças com o propósito de proteger tanto o utilizador como o instalador face a possíveis acidentes. De igual modo, recomendamos ao pessoal técnico autorizado que preste, cada vez que realizar uma operação no aquecedor, especial atenção às ligações eléctricas, sobretudo com a parte descarnada dos cabos uma vez que nunca devem ficar de fora das ligações, evitando assim contactos perigosos.

Conecte a salamandra a uma tomada de corrente homologada de 230 V - 50 Hz - IP20.

A instalação deve ser realizada por pessoal autorizado que proporcionará ao comprador uma declaração de conformidade da instalação na qual assumirá a plena responsabilidade pela instalação definitiva e, como tal, pelo bom funcionamento do produto instalado. Não existirá responsabilidade da Bronpi Calefacción S.L. se houver falta de cumprimento destas precauções.

O fabricante fica isento de qualquer responsabilidade face a danos causados a terceiros devidos a instalações incorrectas ou ao mau uso do aquecedor.

Para garantir um correcto funcionamento do produto os componentes do mesmo apenas podem ser substituídos por peças sobressalentes originais e por um técnico autorizado.

A manutenção do equipamento deve realizar-se pelo menos 1 vez por ano por um Serviço Técnico Autorizado.

Para uma maior segurança deverá ter em conta:

- Não tocar o aquecimento se estiver descalço ou com partes do corpo húmidas.
- As portas devem ficar fechadas durante o seu funcionamento.
- É proibido modificar os dispositivos de segurança ou de regulação do aparelho sem autorização prévia do fabricante.
- Evitar o contacto directo com as partes do aparelho que tendem a atingir altas temperaturas durante o funcionamento do mesmo.

Este dispositivo pode ser usado por crianças de 8 anos e pessoas com habilidades físicas, sensoriais ou mentais reduzidas ou com falta de experiência e conhecimento, sob supervisão ou desde que tenham recebido instruções sobre o uso do dispositivo com segurança e entendam os perigos envolvidos . As crianças não devem brincar com o dispositivo. As crianças não devem limpar e fazer a manutenção do usuário sem supervisão.

2 DESCRIÇÃO GERAL

O aquecedor que adquiriu consta das seguintes peças:

- Estrutura completa do aquecedor sobre um palete
- Fora do aquecedor na parte superior encontra-se: uma caixa/saco com uma luva térmica que permite manipular o manípulo da porta e outros componentes (queimador); cabo eléctrico de interligação entre o aquecedor e a rede. Um gancho (acessório mãos frias) para facilitar extração e limpeza do queimador. Um controle remoto da salamandra (inclui pilha). Um livro de manutenção para registro das tarefas realizadas no aquecedor bem como o presente manual de uso, instalação e manutenção.
- Dentro da câmara de combustão encontrará também o defletor e as peças de vermiculita que serão colocados, o queimador e a gaveta de cinzas.

A salamandra consta de um conjunto de chapas de aço de diferente grossura soldadas entre elas e peças de vermiculita. Está provida de uma porta com vidro vitrocerâmico (resistente até 750°C) e de cordão cerâmico para a estanquicidade da câmara de combustão.

O aquecimento do ambiente é produzido por:

- a. **Convecção forçada:** graças a um ventilador localizado na parte interior do aquecedor que aspira o ar à temperatura ambiente e o devolve ao quarto a mais temperatura.
- b. **Radiação:** através do vidro vitrocerâmico e o corpo é irradiado calor ao ambiente.

2.1. FORNO DE COZIMENTO

Ele está localizado na parte superior e tem uma câmara de cozimento hermética. O calor é produzido pela passagem do fumo através da base do forno.

O forno consiste nos seguintes componentes (**ver desenho D2.1**):

- **Bandeja.** Incorpora uma bandeja que é feita de aço inoxidável. O tabuleiro não deve entrar em contacto com alimentos. Ela é ajustável em dois níveis, dependendo das ranhuras da guia lateral que vamos usar. Para evitar a deterioração da mesma é obrigatória removê-la quando não estiver em uso. Opcionalmente, você pode adquirir uma bandeja adicional do seu revendedor para usar o forno com duas bandejas.
- **Grelha de assar.** Ela incorpora uma grelha de varetas. Ela é ajustável em dois níveis, dependendo das ranhuras da guia lateral que vamos usar. Para evitar a deterioração da mesma é obrigatória removê-la quando não estiver em uso. Opcionalmente, você pode comprar uma grelha adicional no seu revendedor para usar o forno com duas grelhas.

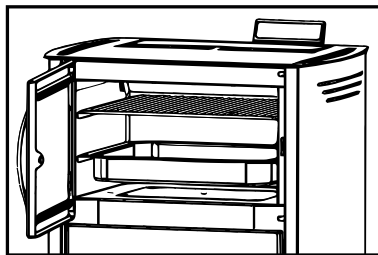

D2.1

Para controlar o funcionamento da salamandra, dependendo da temperatura do forno deve consultar o capítulo "Gestão do forno" deste manual.

2.1.1. FORNO INTERIOR

Neste modelo, o forno é composto por peças feitas de aço inoxidável (dois laterais, teto e traseiros), para facilitar a limpeza. Essas peças não são removíveis.

3 COMBUSTÍVEIS



!!!ADVERTÊNCIA!!!

O USO DE PELLET DE MÁ QUALIDADE OU DE QUALQUER OUTRO COMBUSTÍVEL DANIFICA AS FUNÇÕES DO AQUECEDOR E PODE DETERMINAR O VENCIMENTO DA GARANTIA ALÉM DE DESRESPONSABILIZAR O FABRICANTE.

Os pellets utilizados devem estar em conformidade com as características descritas nas normas e certificações:

Standards:

- Ö-Norm M 7135 | Din 51731 | EN-14962-2 (todas revogadas e incluídas na ISO-17225-2)
- ISO-17225-2

Certificações de qualidade:

- DIN+
- ENplus: No site (www.pelletenplus.es) você pode verificar todos os fabricantes e distribuidores com certificado em vigor.

Recomenda-se vivamente que o pellet seja certificado com certificações de qualidade, porque esta é a única forma de garantir a qualidade constante do pellet.

A Bronpi Calefacción recomienda a utilização de pellets de 6 mm de diâmetro, com um comprimento de 3.5 cm e uma percentagem de humidade inferior a 8%.

• **ARMAZENAMENTO DO PELLET**

Para garantir uma combustão sem problemas é necessário conservar o pellet num ambiente seco.

• **ABASTECIMENTO DE PELLET**

Para abastecer o aquecedor de pellet, abrir a tampa do depósito que se encontra na parte superior do aparelho e esvaziar directamente o saco de pellet, prestando cuidado para não transbordar.

4 DISPOSITIVOS DE SEGURANÇA



As salamandras BRONPI estão equipadas com vários sistemas de segurança, para garantir um funcionamento seguro e adequado e proteger tanto o produto como o usuário. Abaixo é uma breve descrição de alguns deles. Em caso de dúvida, consulte a seção 12 (alarmes).

• **AVARIA DO ASPIRADOR DE FUMOS**

Se o extractor parar de funcionar, o cartão electrónico vai bloquear automaticamente o fornecimento de combustível.

• **ERRO DE AQUECIMENTO**

A salamandra executa a ligação automaticamente, no caso de que durante a ligação não ocorrer a chama, a salamandra mostrara um erro "ER12" (erro de aquecimento).

É importante lembrar que, antes de fazer a ligação, é preciso verificar que o queimador é completamente limpo.

• **AVARIA DO MOTOR PARA CARGA DE PELLETS**

Se o motorreductor parar de funcionar, o aquecedor vai continuar a funcionar (apenas o extrator de fumos) até descer até à temperatura de fumos mínima de funcionamento e parar a seguir.

• **FALHA TEMPORÁRIA DE CORRENTE**

Após uma breve falha de corrente, o equipamento volta a ligar-se automaticamente. Quando há uma falha de electricidade, o aquecedor pode emitir dentro da habitação uma quantidade reduzida de fumo durante um intervalo entre 3 e 5 minutos. **ISTO NÃO IMPLICA RISCO ALGUM PARA A SAÚDE.** Por isso a Bronpi aconselha, sempre que for possível, ligar o tubo de entrada de ar primário ao exterior da habitação para garantir que o aquecedor não emita fumos depois da referida falha na corrente.

• **PROTEÇÃO ELÉCTRICA**

O aquecedor está protegido contra oscilações bruscas de electricidade graças a um fusível geral localizado na parte posterior das mesmas (4A 250V Retardado). (Ver desenho D4.1).

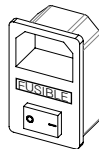

D4.1

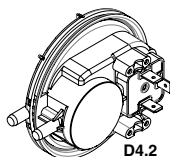

D4.2

• **PROTEÇÃO PARA SAÍDA DE FUMOS**

O depressímetro electrónico (ver desenho D4.2) prevê bloquear o funcionamento do aquecedor se ocorrer uma mudança brusca de pressão dentro da câmara de combustão (abertura de porta, avaria do motor de extracção de fumos, retornos de fumo etc.). Se isto ocorrer, o aquecedor passará para o estado de alarme.

• **PROTECCIÓN PERANTE TEMPERATURA ELEVADA DO PELLET (80°C)**

Em caso de sobreaquecimento do interior do depósito, o termóstato de segurança bloqueia o funcionamento do aquecedor. O restabelecimento é manual e deve ser efectuado por um técnico autorizado (ver desenho D4.3).

O restabelecimento do dispositivo de segurança dos 80°C não está previsto na garantia salvo se o centro de assistência conseguir demonstrar a presença de um componente defeituoso.

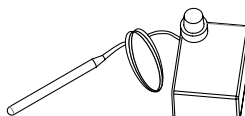

D4.3

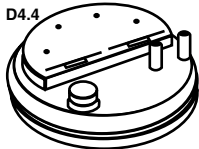

• **SENSOR DE FLUXO (Tecnología Oasys Plus)**

O seu aquecedor dispõe de um medidor de pressão de fluxo (ver desenho D4.4) que está conectado a um medidor situado no tubo de aspiração de ar primário que detecta a correcta circulação do ar de combustão e da descarga de fumos. Em caso de insuficiência de fluxo de ar (consequência de uma incorrecta saída de fumos ou de uma incorrecta entrada de ar) o medidor envia para o aquecedor um sinal de bloqueio.

A **TECNOLOGIA OASYS Plus** (Optimum Air System) permite uma combustão constante regulando automaticamente a tiragem segundo as características do tubo de fumos (curvas, comprimento, diâmetro etc.) e as condições ambientais (vento, humidade, pressão atmosférica etc.).

5 NORMAS DE INSTALAÇÃO

A forma de instalar o aquecedor que adquiriu vai influenciar decisivamente a segurança e o bom funcionamento do mesmo, pelo que se recomenda que seja levada a cabo por pessoal qualificado (com carteira de instalador) que o informará acerca do cumprimento das normas de instalação e de segurança.

Se o seu aquecedor estiver mal instalado pode causar graves danos.

Antes da instalação devem realizar-se os seguintes controlos:

- Certificar-se de que o piso pode sustentar o peso do aparelho e realizar um isolamento adequado caso esteja fabricado com material inflamável (madeira) ou material susceptível de ser afectado por choque térmico (gesso, estuque, etc.).
- Quando o aquecedor for instalado sobre um piso não completamente refractário ou inflamável - tipo tacos, alcatifa, etc. -, a referida base terá de ser substituída ou, então, introduzir-se uma base ignífuga, prevendo-se que vai sobressair relativamente ao ambiente. da salamandra em 30 cm aproximadamente. Exemplos de materiais a usar são: estrado de aço, base de vidro ou qualquer outro tipo de material ignífero.
- Certificar-se de que no ambiente onde se vai instalar existe ventilação adequada (presença de entrada de ar).
- Evitar a instalação em ambientes com presença de condutas de ventilação colectiva, campânulas com ou sem extração, aparelhos de gás do tipo B, bombas de calor ou presença de aparelhos cujo funcionamento simultâneo possa colocar em perigo o ambiente.
- Certificar-se de que a conduta de fumos e os tubos aos quais vai ficar ligada a caldeira ou a salamandra são os idóneos para o seu funcionamento.
- Certificar-se de que cada aparelho tem a sua própria conduta de fumos. Não usar a mesma conduta para vários aparelhos.
- Recomendamos entrar em contacto com o seu limpa-chaminés habitual para um controlo tanto da ligação à chaminé como do suficiente fluxo de ar necessário para a combustão no lugar da instalação.

5.1 MEDIDAS DE SEGURANÇA

Durante a instalação do aquecedor existem certos riscos que é preciso ter em conta pelo que é necessário adoptar as seguintes medidas de segurança:

- Manter afastado qualquer material inflamável ou sensível ao calor (móveis, cortinas, roupas) a uma distância mínima de segurança de uns 150cm.
- Quando se for instalar sobre um piso não completamente refractário é necessário colocar uma base ignífuga como, por exemplo, um estrado de aço.
- Não situar a caldeira ou salamandra perto das paredes combustíveis ou susceptíveis de serem afectadas por choque térmico.
- O aquecedor deve funcionar unicamente com a gaveta de cinzas introduzida e a porta fechada
- Recomenda-se a instalação de um detector de monóxido de carbono (CO) no local onde se instalar o aparelho.
- Se precisar de um cabo de maior comprimento ao fornecido, utilizar sempre um cabo com tomada de terra.
- Não instalar o aquecedor num quarto de dormir.
- O aquecedor nunca deve ligar-se na presença de emissão de gases ou vapores (por exemplo, cola para linóleo, gasolina, etc.).
- Não depositar materiais inflamáveis nas proximidades.
- Os resíduos sólidos da combustão (cinzas) devem recolher-se num contentor hermético e resistente ao fogo.

É necessário respeitar as distâncias de segurança no momento da instalação do aquecedor em espaços em que os materiais sejam susceptíveis de ser inflamáveis, quer sejam os materiais da construção ou vários materiais que rodeiam o aquecedor (ver desenho D5.1)

Referências	Objectos inflamáveis	Objectos não inflamáveis
A	1500	800
B	1500	150
C	1500	400



CUIDADO!! Algumas partes do aquecedor bem como o vidro ficam muito quentes e não devem ser tocadas.

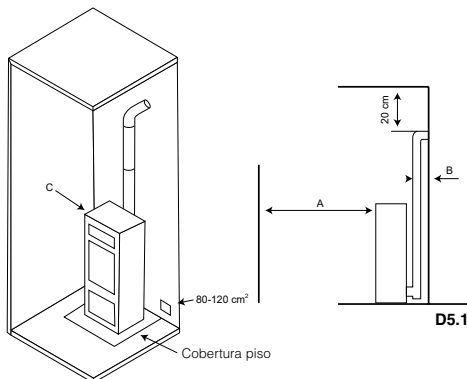

Se manifestar um incêndio no aquecedor ou na conduta de fumos:

- Fechar a porta de carga.
- Apagar o fogo utilizando extintores de dióxido de carbono (CO2 de pós).
- Solicitar a intervenção imediata dos BOMBEIROS.

NÃO APAGAR O FOGO COM JACTOS DE ÁGUA!!!

5.2 CONDOTA DE EVACUAÇÃO DE FUMOS

A conduta de fumos supõe um aspecto de importância básica para o bom funcionamento do aquecedor devendo cumprir as seguintes considerações:

- Evacuar os fumos e gases sem perigo fora da habitação.
- Proporcionar tiragem suficiente no aquecedor.

A tiragem afecta a intensidade da combustão e o rendimento calorífico do seu aquecedor. Uma boa tiragem da chaminé precisa de uma regulação mais reduzida de ar para a combustão, enquanto uma tiragem escassa requer ainda mais uma regulação exacta do ar para a combustão.

É imprescindível estar fabricado perfeitamente e ser submetido a operações de manutenção através de pontos de inspecção, para conservá-lo em bom estado. (Grande parte das reclamações devido a mau funcionamento dos aparelhos referem-se exclusivamente a uma tiragem desadequada).

Deverá cumprir os seguintes requisitos para o correcto funcionamento do aquecedor:

- A secção interior deve ser preferentemente circular.
- Estar termicamente isolada em todo o seu comprimento para evitar fenómenos de condensação (o fumo é liquefeito por choque térmico) e ainda com mais motivos se a instalação se realizar no exterior do habitação.
- Se usarmos conduta metálica (tubo) para a instalação no exterior da habitação deve-se usar obrigatoriamente tubo isolado termicamente. Igualmente, evitaremos fenómenos de condensação.
- Não apresentar estrangulamentos (ampliações ou reduções) e ter uma estrutura vertical com desvios não superiores a 45°.
- Se já foi utilizado anteriormente deverá estar limpo.
- Respeitar os dados técnicos do manual de instruções.

Uma tiragem óptima varia entre 10 e 14 (Pascal). A mediação deve realizar-se sempre com o aparelho quente (rendimento calorífico nominal). Um valor inferior (pouca tiragem) leva a uma má combustão, provocando depósitos de carvão e a excessiva formação de fumo, podendo-se então observar fugas e, o que é pior, um aumento da temperatura que poderia provocar danos nos componentes estruturais do aquecedor. quando a depressão ultrapassar 15 Pa será necessário reduzi-la instalando um regulador de tiragem adicional.

Para comprovar se a combustão é correcta, controlar se o fumo que sai da chaminé é transparente. Se o fumo for branco significa que o aparelho não está regulado correctamente ou que o pellet utilizado tem uma humidade demasiado elevada. Se, contrariamente, o fumo for cinzento ou preto significa que a combustão não é completa (é necessária uma maior quantidade de ar secundário).

A ligação do aquecedor deve realizar-se com tubos rígidos de aço aluminado ou aço inoxidável.

D5.2

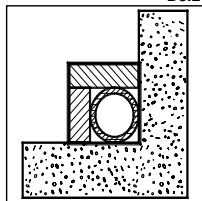

É proibido o uso de tubos flexíveis metálicos ou de fibrocimento porque prejudicam a segurança da união uma vez que estão sujeitos a puxões ou roturas, causando perda de fumo.

É proibido e, portanto, prejudica o bom funcionamento do aparelho o seguinte: fibrocimento, aço galvanizado e superfícies interiores ásperas e porosas. A seguir, mostra-se um exemplo de solução: Conduta de fumos de aço AISI 316 de dupla parede isolada com material resistente a 400°C. Eficiência 100% óptima (ver desenho D5.2).

Todos os aquecedores que eliminam os fumos produzidos para o exterior devem contar com a sua própria conduta de fumo.

Não utilizar nunca a mesma conduta para vários aparelhos ao mesmo tempo (ver desenho D5.3).

Na medida do possível, evitar a montagem

de secções horizontais. O comprimento da secção horizontal não será superior a 3 metros.

Na saída do tubo de escape do de pellet, deverá ntroduzir-se na instalação um "T" com tampa hermética de forma a permitir a inspecção regular ou a descarga de pó pesado.

O número de mudanças de direcção, incluído tudo necessário para ligar o "T" de registo, não deverá exceder 4.

No **desenho D5.4** são representados os requisitos básicos para a instalação da chaminé do aquecedor:

D5.3

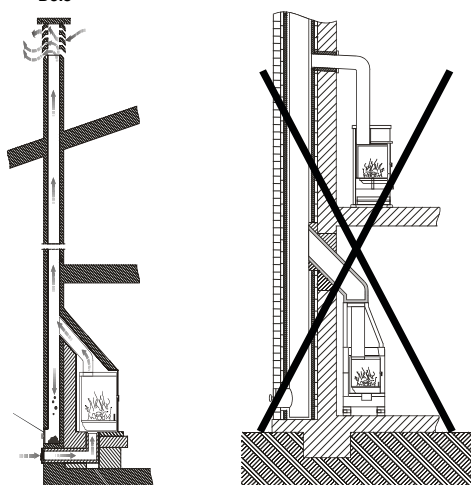

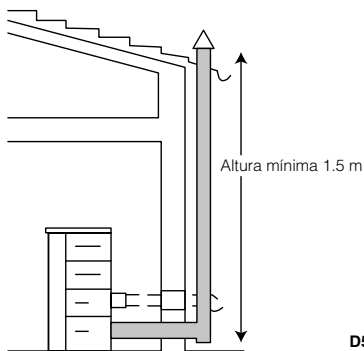

D5.4

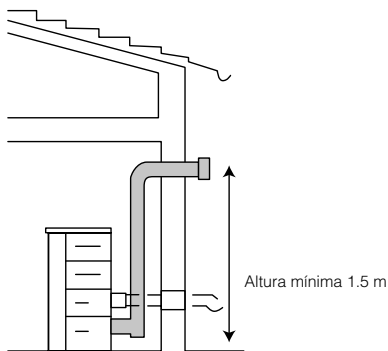

A conduta de fumo tem de estar adequadamente afastada de materiais inflamáveis ou combustíveis através de um adequado isolamento ou uma câmara de ar. No interior está proibido que circulem tubagens de instalações ou canais de circulação de ar. Fica proibido também fazer aberturas móveis ou fixas para a ligação de outros aparelhos diferentes.

O tubo de descarga de fumos deverá fixar-se hermeticamente ao aparelho e pode ter uma inclinação máxima de 45° para evitar depósitos excessivos de condensação produzidos durante as fases iniciais de ligação e/ou a formação excessiva de fuligem. Além disto, desta forma evita-se a ralentização dos fumos ao sair.

A falta de selagem da ligação pode causar o mau funcionamento do aquecimento.

O diâmetro interior da tubagem deverá corresponder ao diâmetro exterior do tronco de descarga de fumos do aquecedor.

No **desenho D5.5** podem observar-se os critérios a ter em conta no momento da correcta instalação.

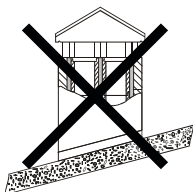
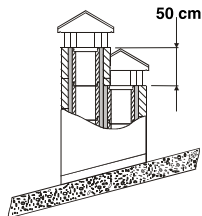

D5.5

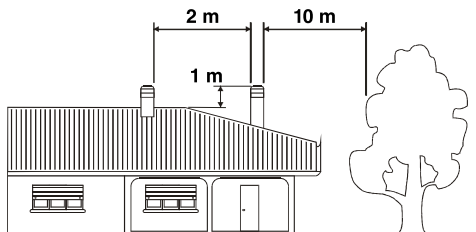

5.3 COBERTURA

A tiragem da conduta de fumos depende também da idoneidade da cobertura. Portanto, é indispensável que, caso a cobertura tenha sido construída de forma artesanal, a secção de saída seja duas vezes mais a secção interior da conduta de fumos. Dado que a chaminé deve ultrapassar sempre o topo do telhado, deverá assegurar a descarga de fumo inclusive em presença de vento (**ver desenho D5.6**).

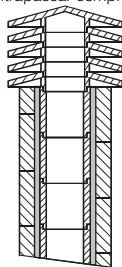

1: Chaminé industrial de elementos pré-fabricados que permite uma excelente extração de fumos.

D5.6

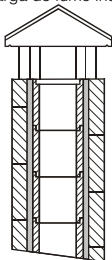

2: Chaminé artesanal. a correcta secção de saída deve ser no mínimo 2 vezes a secção interior do cano. Ideal 2.5 vezes.

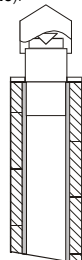

3: Chimenez para Homero de acero com cono interior deflector.

A cobertura deve cumprir os seguintes requisitos:

- Ter uma secção interior equivalente à da chaminé.
- Ter uma secção útil de saída que seja o dobro da interior da conduta.
- Estar construída de forma a impedir a penetração na conduta de chuva, neve ou qualquer corpo alheio
- Ser facilmente acessível para as operações de manutenção e de limpeza necessárias.

5.4 ENTRADA DE AR EXTERIOR

Para o bom funcionamento do aquecedor é essencial instalar no lugar de instalação suficiente ar para a combustão e a reoxigenação do ambiente. Isto significa que através das aberturas que comunicam com o exterior, o ar para a circulação deve poder circular inclusive com as portas e as janelas fechadas.

A entrada de ar deve estar posicionada de forma a não obstruir-se. Além disto, deve ter comunicação com o ambiente de instalação do aquecedor e estar protegida por uma grelha. A superfície mínima desta entrada de ar não deve ser inferior a 100 cm². Quando o fluxo de ar seja obtido através de aberturas que comunicam com ambientes adjacentes, têm de ser evitadas entradas de ar em ligação com garagens, cozinhas ou centrais térmicas. O aquecedor conta com a entrada de ar necessária para a combustão na sua parte posterior (50 mm de diâmetro). É importante que esta zona não fique obstruída e sejam respeitadas as distâncias recomendadas até à parede ou utensílios próximos. Recomenda-se a ligação da entrada de ar primário do aquecedor com o exterior, embora não seja obrigatório. O material da tubagem de ligação não deve ser necessariamente metálico, pode ser qualquer outro material (PVC, alumínio, polietileno, etc.). Tenha em conta que por esta conduta vai circular ar à temperatura ambiente do exterior.

6 ARRANQUE



ATENÇÃO!!! Se a sua salamandra tiver estado desconectada da rede elétrica durante um longo período de tempo, é possível que, quando conectar a salamandra à rede e proceder ao acendimento da mesma, o visor mostre o display mostra a hora 00:00 intermitente Significa isto que a data e a hora estão desajustadas e que deve proceder à sua configuração. Veja a secção 10.3.5. e 11.4.7.3.

A ligação deste tipo de aparelhos é totalmente automática, pelo que não deverá introduzir-se no queimador nenhum tipo de material para a ligação do mesmo.



É proibido o uso de todas as substâncias líquidas tais como álcool, gasolina, petróleo e similares. O uso das referidas substâncias vai ocasionar a perda da garantia.

Antes de ligar o aquecedor devem verificar-se os seguintes pontos:

- O cabo da corrente deve estar ligado à rede eléctrica (230VAC) com uma tomada equipada com tomada de terra.
- O interruptor bipolar situado na parte de trás do aquecedor deverá estar na posição I.
- O depósito do pellet deverá estar abastecido.
- A câmara de combustão deve estar totalmente limpa
- O queimador deve estar totalmente limpo e estar colocado correctamente.
- A porta da câmara de combustão deve estar fechada correctamente. A porta do forno é também recomendado que esta fechada para que ele chegue a temperatura mais facilmente.
- Se você não quer usar o forno, é necessário remover a bandeja e grelha do forno para evitar a deterioração dos mesmos.

Na primeira ligação poderia acontecer que o aquecedor tenha finalizado o ciclo de ligação e que não apareça chama. Se isto acontecer, o aquecedor passa automaticamente para o estado de alarme. Isto deve-se a que o alimentador do combustível se encontra vazio e precisa de um tempo para se encher. Para resolver este problema volte a ligar de novo o aquecedor (tendo em conta as considerações prévias) até aparecer a chama.

O aquecedor deverá submeter-se a diferentes ciclos de arranque para que todos os materiais e a pintura possa completar as várias solicitações elásticas.

Em especial, no início poderá notar-se a emissão de fumos e odores típicos dos metais submetidos a grande solicitação térmica e da pintura ainda fresca. A referida pintura, embora na fase de construção fique a 80° C durante uns minutos, deverá ultrapassar, mais vezes e durante certo tempo, a temperatura de 200 °C, antes de aderir perfeitamente às superfícies metálicas.

Portanto, é importante adoptar estas pequenas precauções durante a fase de arranque:

1. Certificar-se que está garantida uma forte troca de ar no lugar onde está instalado o aparelho.
2. Durante as primeiros ligações, manter um regime de trabalho a baixa potência e manter o aquecedor ligado durante pelo menos 6-10 horas contínuas.
3. Repetir esta operação no mínimo 4-5 ou mais vezes, dependendo da disponibilidade.
4. Durante os primeiros arranques, não se deve apoiar nenhum objecto em cima do aparelho e, principalmente, sobre superfícies lacadas. As superfícies lacadas não devem tocar-se durante o aquecimento.

6.1. COLOCAÇÃO DEFLETOR

No interior da câmara de combustão encontrará o defletor da salamandra. Para o bom funcionamento da salamandra, esta peça deve estar colocada na parte superior da câmara de combustão, dando os passos indicados em seguida:

- Coloque o defletor acima das vermiculitas traseira e laterais.
- Você deve inseri-lo girado para que ele entrar pela porta da salamandra (**Ver desenho D6.1**).

7. SISTEMA DE VENTILAÇÃO

Este modelo incorpora uma turbina de convecção como padrão, para causar aquecimento do ambiente. A operação desta turbina é independente da potência de trabalho. A partir do comando à distância pode ativar o funcionamento da turbina. Desta forma, a sua salamandra efetuará o aquecimento do ambiente através da própria radiação da salamandra e pela convecção forçada da turbina.

Para ativar/desativar ou modificar a velocidade de operação da turbina, consulte a seção deste manual 11.4.3.1 "potência de aquecimento".

8 SISTEMA DE CANALIZAÇÃO

A operação do sistema de distribuição de ar para outras unidades adjacentes ou superiores é detalhada abaixo.

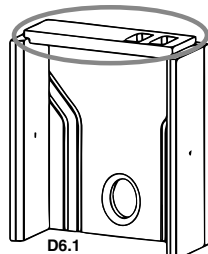

8.1 FUNCIONAMENTO DO SISTEMA DE CANALIZAÇÃO

Se você adquirir um kit de canalização opcional, o diâmetro da canalização deverá ser de 80 mm e o número de canalizações e a distância máxima da calha deverão ser respeitados de acordo com as especificações do modelo. Quanto maior a distância e/ou o número de tubos, o fluxo será menor.

O funcionamento da canalização é feito através da eletrônica própria da salamandra. No próprio controle remoto, você pode ativar/desativar a operação da turbina da canalização. Neste caso, a velocidade de funcionamento da turbina da canalização não pode ser regulada. Consulte a seção deste manual 11.4.3.1 "canalização".

8.2 COLOCAÇÃO DO KIT OPCIONAL DE CANALIZAÇÃO

Se você adquiriu um kit opcional de canalização, consistindo de um ventilador com plenum de acoplamento e o cabo de interconexão com a placa elétrica, você deve levar em consideração as etapas a seguir para sua instalação (**consulte o desenho D8.1**).

- Primeiro, você deve remover a câmara lateral direito da salamandra para acessar o interior da salamandra.
- Em seguida, você deve posicionar o plenum e a turbina na posição mostrada e proceder para fixá-lo, posicionando e apertando os parafusos fornecidos.
- Finalmente, você deve conectar o cabo existente na turbina, com a placa eletrônica da salamandra, no conector AUX1 nos pins 33 e 35. (consulte a seção 12 diagrama elétrico). Não esqueça de cortar a corrente elétrica da salamandra antes de fazer essa conexão.

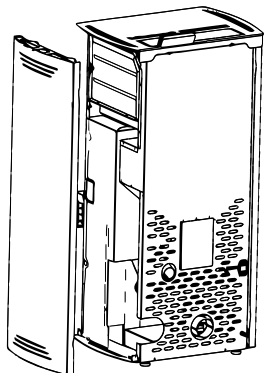

D8.1

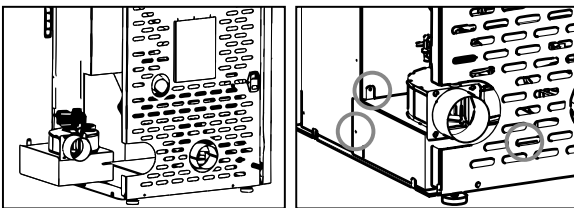

9 MANUTENÇÃO E CUIDADO

As operações de manutenção garantem que o produto funcione correctamente durante longo tempo. Se não forem realizadas estas operações, a segurança do produto pode ver-se afectada.

9.1 LIMPEZA DO QUEIMADOR

Neste modelo a limpeza do queimador deve efectuar-se de diário (**ver desenho D9.1**).

- Extrair o queimador e limpar os orifícios com a ajuda do atizador que é fornecido juntamente com o aquecedor.
- Aspirar a cinza depositada no alojamento do braseiro. Pode adquirir um aspirador Bronpi no mesmo distribuidor Bronpi onde comprou o aquecedor.

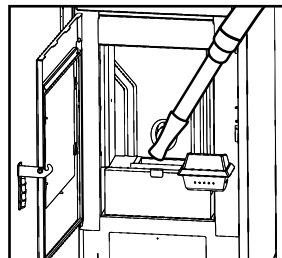
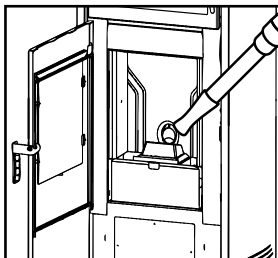

D9.1

9.2 LIMPEZA DA GAVETA DE CINZAS

A gaveta de cinzas devem ser esvaziadas quando necessário. O aquecedor não deve entrar em funcionamento sem as gavetas de cinzas colocadas no seu interior (**ver desenho D9.2**).

D9.3

9.3 JUNTAS DA PORTA DA CÂMARA DE COMBUSTÃO E FIBRA DO VIDRO

As juntas das portas e a fibra do vidro garantem a hermeticidade do aquecedor e, por conseguinte, o correcto funcionamento do mesmo (**ver desenho D9.3**).

É necessário controlar periodicamente se estão desgastadas ou danificadas uma vez que devem ser, nesse caso, substituídas imediatamente. Pode adquirir cordão cerâmico e fibra autoadesiva no mesmo distribuidor Bronpi onde comprou o aquecimento. Estas operações devem ser efectuadas por um técnico autorizado.

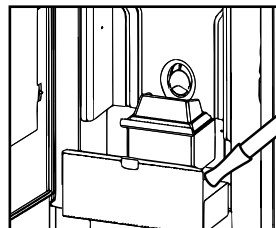
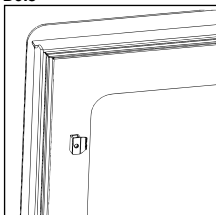

D9.2

Para o correcto funcionamento do aquecedor, um serviço técnico autorizado deverá proceder à sua manutenção pelo menos uma vez por ano.

9.4 LIMPEZA DA CONDOTA DE FUMOS

Quando o pellet é queimado produzem-se lentamente alcatrões e outros vapores orgânicos que, em combinação com a humidade ambiente, formam creosota (fuligem). Uma excessiva acumulação de fuligem pode causar problemas na descarga de fumos e inclusive incêndio na própria conduta de fumos.

A limpeza apenas pode realizar-se exclusivamente quando o aparelho estiver frio. Esta operação deve ser levada a cargo por um limpachaminés que pode realizar, ao mesmo tempo, uma inspecção (É conveniente anotar a data de cada limpeza e realizar um registo das mesmas).

9.5 LIMPEZA DO VIDRO

IMPORTANTE:

A limpeza do vidro tem de realizar-se única e exclusivamente com o aparelho já frio para evitar uma possível explosão do mesmo. Para a limpeza podem utilizar-se produtos específicos. Pode adquirir limpa vidros vitrocerâmico Bronpi no mesmo distribuidor Bronpi onde comprou o aquecedor (ver desenho D9.4).



ROTURA DE VIDROS. Os vidros resistem, pelo facto de serem vitrocerâmicos, até uma oscilação térmica de 750°C, não estando sujeitos a choques térmicos. A sua rotura apenas pode ser causada por choques mecânicos (choques ou fecho violento da porta, etc.). Portanto, a sua substituição não está incluída na garantia.

9.6 LIMPEZA EXTERIOR

Não limpar a superfície exterior da caldeira ou da salamandra com água ou produtos abrasivos porque poderiam levar ao seu deterioro. Recomenda-se passar um espanador ou um pano ligeiramente húmido.

9.7 LIMPEZA DE REGISTROS

Para manter a vigência do período de garantia, é obrigatória a limpeza de caixas por um técnico autorizado pela Bronpi Calefacción, que deixará registo por escrito da intervenção efetuada.

Trata-se de limpar as caixas de cinzas da salamandra, assim como a zona de passagem dos fumos.

Em primeiro lugar deverá limpar totalmente o interior da câmara de combustão. Não é necessário retirar a placa interior de vermiculite. Bastará esfregar com uma escova de aço as superfícies com sujidade acumulada. Também é necessário limpar a câmara de troca de calor do forno, dado que a fuligem que se acumula na parte inferior dificulta a circulação correta dos fumos. Para acessar essa área, você deve remover a bandeja e a grelha do interior do forno, desaparafusar o registo existente na base do forno e limpar as cinzas depositadas no registo, removendo a fuligem que foi depositada (veja o desenho D9.5):

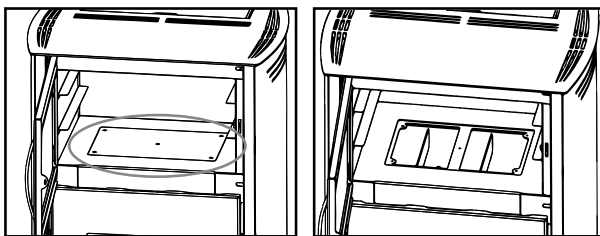

Uma vez limpa a zona superior, é necessário proceder à limpeza da caixa de fumos situada na parte inferior da salamandra. Para tal, basta que abra a porta da salamandra e, posteriormente, efetue as operações seguintes:

- Extrair a tampa de acesso desapertando os diferentes parafusos. **Ver desenho D9.6**
- Limpar as cinzas depositadas na caixa, desincrustando a fuligem que se tenha depositado.
- Limpar igualmente as pás e a carcaça do extrator. Retire o extrator se achar que é necessário.
- Voltar a colocar as peças e verificar a hermeticidade da caixa.



Neste modelo também há um registro de limpeza no lado esquerdo, também para acessá-lo, a câmara do lado esquerdo da salamandra deve ser removida e, na parte inferior, veremos a tampa de inspeção de aço galvanizado que devemos remover e observaremos o registro da câmara de fumaça que também devemos remover para realizar as operações de limpeza acima (veja desenho D9.7).

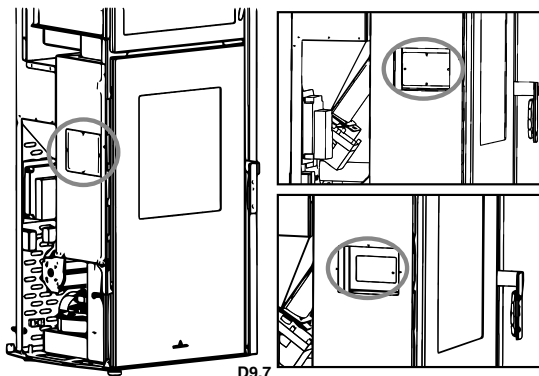

9.8 PARAGENS SAZONAIS

Se o aquecedor não vai ser utilizado durante um tempo prolongado é conveniente deixar o depósito do combustível completamente vazio, bem como o parafuso sem-fim, evitando assim o endurecimento do combustível e realizar a limpeza do aquecedor e da conduta de fumos, eliminando totalmente a cinza e restantes resíduos, fechar a porta do aquecedor. Recomenda-se realizar a operação de limpeza da conduta de fumos pelo menos uma vez por ano. Entretanto, deve controlar-se o efectivo estado das juntas dado que, se não estiverem totalmente íntegras (isto é, já não se ajustam à porta), não garantem o correcto funcionamento do aquecedor. Portanto, torna-se necessário mudá-las. Em caso de haver humidade no ambiente onde está instala a caldeira, coloque sais absorventes dentro do aquecedor. Proteja com vaselina neutra as partes interiores se quiser manter sem alterações o seu aspecto estético no tempo.

É possível desligar o aquecedor da rede eléctrica, mas lembrar que, se vai ser desligado por um longo tempo, quando você conectá-lo novamente, mostrará a hora 00:00 está intermitente e você terá que ajustar novamente o valores de data e hora.

9.9 REVISÃO DE MANUTENÇÃO

Pelo menos uma vez por ano é conveniente fazer uma revisão e limpar todos os registros de cinzas existentes na salamandra.

Sua salamandra tem um aviso de manutenção preventiva, estabelecido em 1200 horas de operação, o sistema vai-te lembrar da obrigação de fazer a limpeza de seus registros da salamandra o mais rápido possível. Para levar a cabo esta tarefa deve contactar o seu instalador autorizado.

Esta mensagem não é um alarme, mas um lembrete ou aviso. Por isso, vai permitir o uso da sua salamandra enquanto esta mensagem é exibida, mas você deve prever a limpeza imediata da sua salamandra. (ver desenho D9.8).

Tenha em conta que o seu aquecedor pode precisar de uma limpeza antes das horas estabelecidas ou inclusive antes. Isto vai depender muito da qualidade do combustível utilizado, da instalação de fumos levada a cabo e da correcta regulação do aquecedor adaptando-a à sua instalação.

Na seguinte tabela (que também está colada na tampa do depósito do combustível) pode verificar a periodicidade das tarefas de manutenção e quem deve realizá-las.

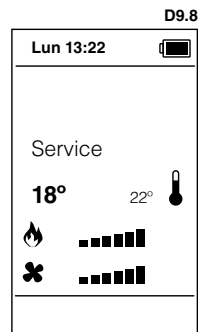

TAREFAS DE LIMPEZA	Diária	Semanal	Mensal	Anual	Técnico	Utilizador
Retirar o queimador do compartimento (nos modelos que seja possível removê-los) e libertar os orifícios do mesmo utilizando o atizador fornecido. Extrair a cinza utilizando um aspirador.	√					√
Aspirar a cinza depositada no compartimento do queimador.	√					√
Esvaziar a gaveta de cinzas ou aspirar o alojamento das cinzas quando for necessário.		√				√
Aspirar o fundo do depósito do pellet sempre que necessário		√				√
Limpar o interior da câmara de combustão aspirando as paredes com um aspirador adequado.			√			√
Limpeza do motor de extracção de fumos, câmara de combustão completa, depósito de pellet, substituição completa das juntas e colocação de nova silicone onde for necessário: conduta de fumos, registos, etc.				√	√	
Revisão de todos os componentes electrónicos (placa electrónica, display...)				√	√	
Revisão de todos os componentes eléctricos (turbina tangencial, resistência, motor extracção de fumos, bomba circuladora, etc.).				√	√	

10. FUNCIONAMENTO DO VISOR/RECETOR

10.1. INFORMAÇÕES GERAIS DO VISOR

O visor apresenta informações sobre o funcionamento da salamandra. Acedendo ao menu, podem-se obter diferentes tipos de ecrãs e ajustar a configuração disponível em função do nível de acesso. Dependendo do modo de funcionamento, a visualização pode assumir diferentes significados, dependendo da posição no ecrã.

No **desenho D10.1** descreve-se a disposição das mensagens na fase de programação ou configuração dos parâmetros de funcionamento. Em particular:

1. A zona do ecrã "D1" mostra o horário, estado de funcionamento, erro, menu, submenu, valores introduzidos.
2. A zona do ecrã "D2" mostra a potência.
3. A zona do ecrã "D3" mostra a receita.
4. A zona do ecrã "D4" mostra a temperatura principal e o valor introduzido.

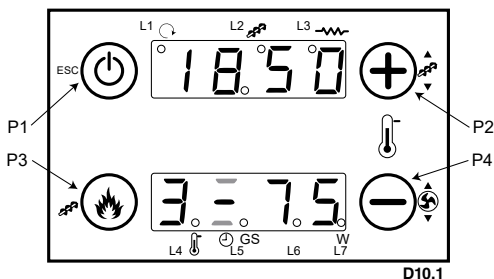

10.2. FUNÇÕES DAS TECLAS DO VISOR/RECETOR

Na tabela seguinte aparece o significado de cada uma das teclas do visor, assim como a sua função, dependendo do facto de a sua pressão ser prolongada ou de clique

TECLA	FUNÇÃO	
	CLIQUE	PRESSÃO PROLONGADA
P1	Visualizações/Saída menu	Ativação/Desativação/Reset Bloqueio
P2	Modificação termóstato (+)/Aumento dados	Correção carga de pellets
P3	Modificação potência combustão/Armazenamento dados	Carga manual de pellets
P4	Modificação termóstato (-)/Diminuição dados	Correção Ventilador de fumos

Apresentam-se em seguida os significados dos diferentes LED's que pode visualizar no visor da sua salamandra. A iluminação de tais LED assinala a ativação do respetivo dispositivo de acordo com a lista seguinte:

LED	FUNÇÃO		
L1		LED On: ventilador aquecimento ativado	
L2		LED On: sem-fim ativado	
L3		LED On: resistência de ligação ativada	
L4		LED On: temperatura termóstato alcançada	
L5		S	LED On: programação diária
L6		G	LED On: programação semanal
L7		W	LED On: programação fim de semana

10.3. MENU UTILIZADOR

10.3.1. ESTADO SALAMANDRA

Com a salamandra ligada, pressionando a tecla P1 do visor pode-se aceder às seguintes visualizações, que apresentam informações de carácter técnico sobre o funcionamento da salamandra. No visor inferior, visualiza-se (tA, tF, FL, UF, etc.) e no visor superior o valor de cada visualização (°C, rpm, seg, etc.).

VISUALIZAÇÃO	VALOR
tA	Temperatura ambiente da base (°C)
tF	Temperatura de fumos (°C)
Tr	Temperatura ambiente remota (°C)
FL	Velocidade fluxo de ar primário (cm/seg)
UF	Velocidade extrator fumos (rpm)
Co	Tempo ativação do sem-fim (seg)
St	Tempo restante para a manutenção 1 (h)
St2	Tempo restante para a manutenção 2 (horas)
FC	Código e versão de firmware.

10.3.2. CARGA MANUAL DE PELLETS

Caso a salamandra, durante o seu funcionamento, fique sem combustível, para se evitar uma anomalia na próxima ligação, é possível efetuar, com a salamandra desligada e fria, assim como com a porta fechada, uma pré-carga de pellets durante um tempo máximo de 300 segundos, para se carregar o sem-fim. Para iniciar a carga, efetue uma pressão longa sobre a tecla P3. No visor inferior visualiza-se "LoAd" e no superior os segundos de carga decorridos. Para interromper a carga, bastará pressionar qualquer tecla.

Não se esqueça de esvaziar totalmente o queimador de pellets, antes de proceder à nova ligação da salamandra, para desta forma evitar uma situação de perigo (Ver desenho D10.2).

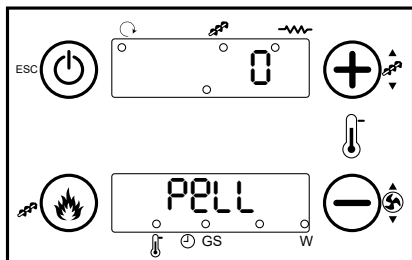

D10.3

10.3.3. CORREÇÃO CARGA DE PELLETS

Acende-se pressionando prolongadamente a tecla P2 e em seguida, dentro do processo, voltando a pressionar prolongadamente a tecla P2 para se poder aceder à modalidade de modificação. No visor inferior visualiza-se "PelL" e no superior o valor configurado. Com as teclas P2 e P4, poderá aumentar ou diminuir o valor configurado. O valor configurado de fábrica é 0 e o intervalo oscila entre -7... 0...+7. Tenha em conta que cada valor numérico que modificar equivale à modificação percentual para todas as potências de 2% do valor do tempo de carga (em segundos) atribuído ao motor sem-fim. Decorridos 5 segundos, o novo valor estará armazenado e o visor voltará à visualização normal.

Tenha em conta que uma maior carga de pellets implica uma maior potência térmica da salamandra e, portanto, um maior consumo de combustível. Caso observe que a salamandra não queima bem ou a mistura ar/combustível não é a adequada, tente modificar a carga de combustível (Ver desenho D10.3).

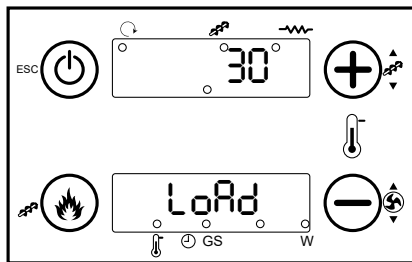

D10.2

10.3.4. CORREÇÃO VELOCIDADE EXTRATOR FUMOS

Acende-se pressionando prolongadamente a tecla P4 e em seguida, dentro do processo, voltando a pressionar prolongadamente a tecla P4 para se poder aceder à modalidade de modificação. No visor inferior visualiza-se "UEnt" e no superior o valor configurado. Com as teclas P2 e P4, poderá aumentar ou diminuir o valor configurado. O valor configurado de fábrica é 0 e o intervalo oscila entre -7... 0...+7. Tenha em conta que cada valor numérico que modificar equivale à modificação percentual para todas as potências de 5% do valor de velocidade (em rpm) atribuído ao extrator de fumos. Decorridos 5 segundos, o novo valor estará armazenado e o visor voltará à visualização normal.

Tenha em conta que uma maior velocidade do extrator de fumos, implica uma maior capacidade de expulsar os fumos, mas também uma maior contribuição de ar na câmara de combustão (chama maior). Caso observe que a salamandra não queima bem ou a mistura ar/combustível não é a adequada, tente modificar a velocidade do extrator de fumos (Ver desenho D10.4).

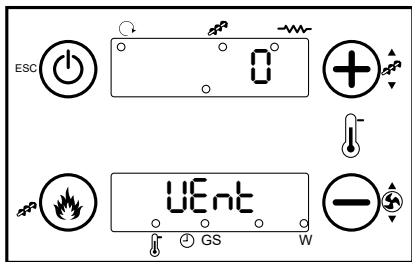

D10.4

10.3.5. INTRODUÇÃO DE DATA E HORA

Acende-se pressionando simultaneamente durante 3 segundos as teclas P3 e P4. Posteriormente é necessário pressionar a tecla P2 até que apareça no visor D1 a palavra "orol". Em seguida deverá confirmar o submenu com a tecla P3. Pressione novamente a tecla P3 para entrar em modificação. O valor selecionado (horas, minutos, dia, etc.) pisca. Modifique o valor com as teclas P2 e P4. Pressione a tecla P3 para passar a modificar os restantes parâmetros e volte a pressionar P3 para armazenar o valor configurado (Ver desenho D10.5).

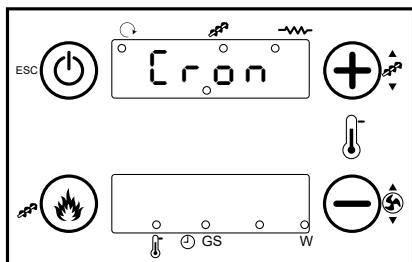

D10.6

10.3.6. PROGRAMAÇÃO DA SALAMANDRA

Este menu usa-se para impor a programação On / Off do sistema. Você pode acessar pressionando simultaneamente as teclas P3 e P4 durante 3 segundos. Seguidamente você tem que pressionar a tecla P2 até que no display apareça a palavra "Cron", em seguida, deve confirmar o submenu com a tecla P3. Ele consiste em dois submenus:

- Habilitação do menu Crono

No display aparecerá a palavra "ModE". Este menu permite que você possa selecionar o modo de operação e ativar o cronotermostato. Você pode escolher somente um modo de programação. Você deve confirmar o modo escolhido com a tecla P3.

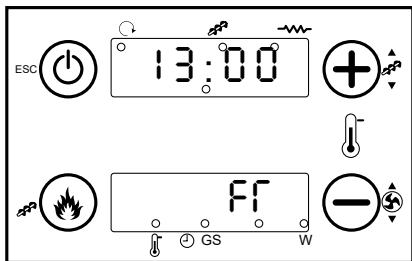

D10.5

MODE	LED
Gior: Programação diária	
Sett: Programação semanal	
FISE: Programação fim de semana	
OFF: Desative todas as programações	

Habilitação do menu das faixas horárias

No display aparecerá a palavra "ProG". É composto por 3 submenus correspondentes para os 3 tipos de programação permitidos:

- Diária: Permite definir 3 horários para cada dia da semana.
- Semanal: Permite definir 3 programações no mesmo dia, iguais para cada dia da semana.
- Fim de Semana: Permite definir 3 programações no mesmo dia, diferenciando entre a programação de segunda feira ao sexta feira e da programação do sábado e domingo.

VISUALIZAÇÕES	DISPLAY
Modalidade diária: o dia da semana	M o
Modalidade semanal: Segunda-feira-Domingo	M S
Modo de fim de semana: Segunda-feira-Sexta-feira Sábado-Domingo	M F S S
Para o horário de On acende-se o segmento na parte inferior do display D2	--- 1, M o
Para o horário de Off acende-se o segmento na parte superior do display D2	--- 1' M o

Para cada programação você tem que configurar o horário de ON e o horário de OFF. Os passos a considerar são os seguintes:

- 1) Desloca-se pelo menu utilizando as teclas P2 e P4 até o submenu desejado e pressione a tecla P3 para acessar o escolhido

9 or / FISE / Sett

- 2) Pressione as teclas P2 para selecionar os três possíveis horários de ligado e desligado, note que a primeira hora de ON (ligado) é simbolizada com um 1, enquanto a primeira hora de OFF (desligado) com um 1', entretanto, a segunda e terceira hora de ligado (ON) são simbolizadas por 2 e 3, respectivamente, enquanto as horas que fica desligado seriam 2' e 3'

Para modificar o valor selecionado (horas ou minutos) deve pressionar a tecla P1, durante 3 segundos. Decorrido este tempo, aparece as horas 00:00 e para modificar o valor deveria pressionar a tecla P3 e com os dígitos pestaneando se pressionar as teclas P2 e P4 estabeleceremos a hora selecionada. Para modificar os minutos deveria pressionar P3. Não se esqueça de pressionar a tecla P3 para armazenar o valor definido.

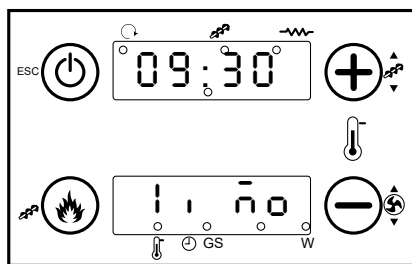

D10.7

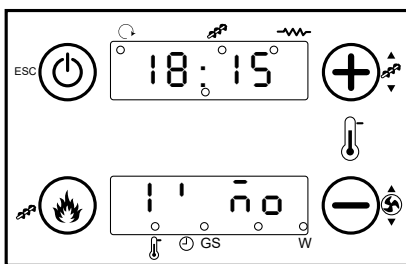

D10.8

- 3) Repetir o passo anterior para selecionar os diferentes tempos de ligado e desligado, e para os outros dias da semana. No exemplo mostra-se um segundo ligado no sábado às 10:15 e um segundo desligado, às 20:30 do mesmo dia.

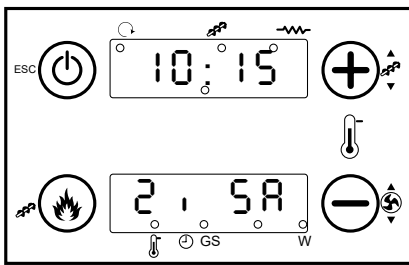

D10.9

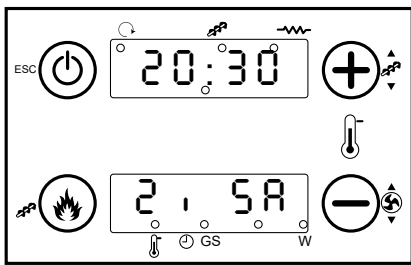

D10.10

NOTA: Para cada faixa de programação você vai poder mudar os minutos com intervalos do quartos de hora (por exemplo, 20.00, 20.15, 20.45).

Só configurando nas horas o valor 23 você poderá aumentar os minutos que vão desde o valor 45 ate o valor 59 para chegar na ligação entre dois dias.

- Programação entre dois dias:

Configure para uma faixa de programação de um dia da semana o horário de OFF as 23.59. Configure para uma faixa de programação do dia da semana seguinte o horário de ON as 00:00.

Por exemplo, se desejamos realizar uma ligação na segunda-feira às 22:00 e desligar a terça-feira às 07:00 da manhã, teríamos que fazer a seguinte programação:

Passo 1:

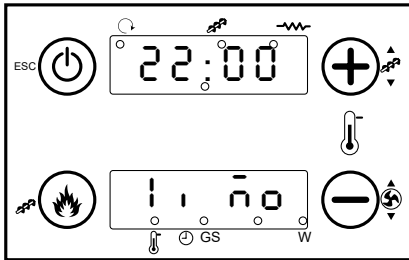

D10.11

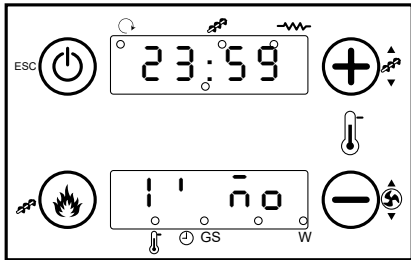

D10.12

Passo 2:

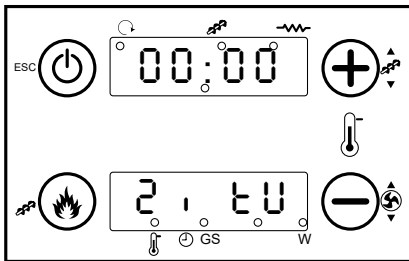

D10.13

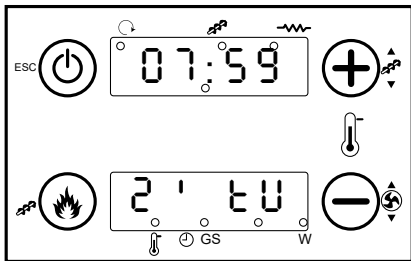

D10.14

10.4. MODALIDADE UTILIZADOR

Descreve-se em seguida o funcionamento normal do visor/recetor instalado na salamandra de ar com referência às funções disponíveis.

Antes da ligação, o visor da salamandra está conforme se indica **no desenho D10.15**, onde se visualiza só a temperatura do compartimento e a hora atual.

10.4.1. LIGAÇÃO DA SALAMANDRA

Para ligar a salamandra, bastará pressionar a tecla P1 durante alguns segundos. Num primeiro momento, a salamandra efetua uma verificação inicial e em seguida inicia o processo de ligação. Observa-se que o ecrã inicial se vai alternando com outros ecrãs que indicam os diferentes passos do processo de ligação (2, 3 e 5) (Ver desenhos D10.16, D10.17, D10.18 e D10.19).

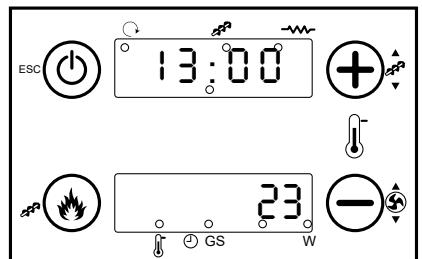

D10.15

A duração máxima da fase de ligação é de 20 minutos. Se decorrido este tempo não tiver aparecido chama visível, a salamandra entrará automaticamente em estado de alarme e no visor aparecerá o alarme "Er12".

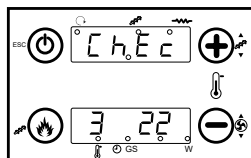

D10.16

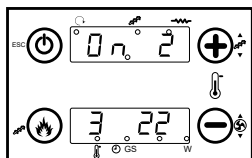

D10.17

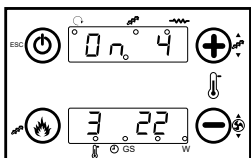

D10.18

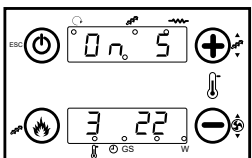

D10.19

10.4.2. SALAMANDRA EM FUNCIONAMENTO

Uma vez alcançada uma certa temperatura de fumos, o ventilador de ar quente pôr-se-á em funcionamento. Concluída corretamente a fase de ligação da salamandra, esta passa ao modo "Trabalho" que representa o modo normal de funcionamento (ver desenho D10.20).

O visor mostra a hora, a potência de trabalho e a temperatura ambiente do compartimento.

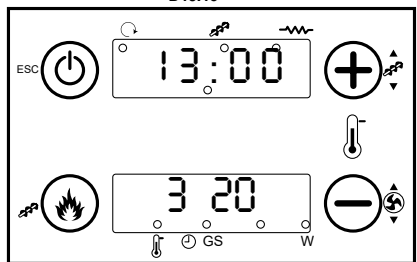

D10.20

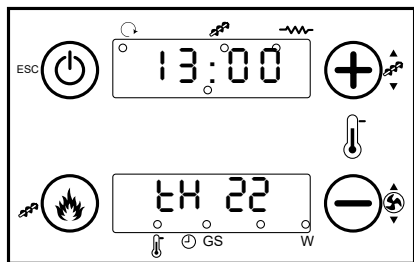

D10.21

10.4.3. REGULAÇÃO DA TEMPERATURA AMBIENTE

Pressione com um simples clique a tecla P2 ou P4, e o visor D4 começará a piscar. Através dos cliques seguintes nas teclas P2 ou P4, poderá selecionar a temperatura a que quer que a salamandra ponha o seu compartimento, isto é, a temperatura de referência que você deseja alcançar (ver desenho D10.21). Decorridos 5 segundos, o novo valor estará armazenado e o visor voltará à visualização normal.

10.4.4. REGULAÇÃO DA POTÊNCIA DA SALAMANDRA

Pressione com um simples clique a tecla P3. O visor D2 começará a piscar. Através dos cliques seguintes na tecla P3, poderá modificar a potência da salamandra, de acordo com os valores de que se dispõe: potência 1, 2, 3, 4, 5 ou A (A= combustão automática) (ver desenho D10.22). Decorridos 5 segundos, o novo valor estará armazenado e o visor voltará à visualização normal.

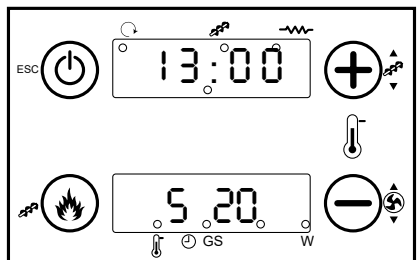

D10.22

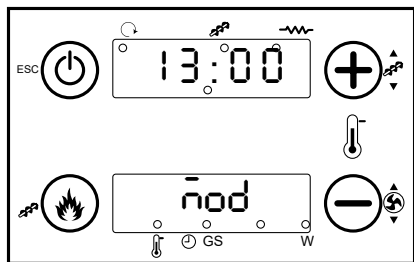

D10.23

10.4.5. A TEMPERATURA AMBIENTE ALCANÇA A TEMPERATURA FIXADA PELO UTILIZADOR

Quando a temperatura ambiente (do compartimento) alcança o valor fixado pelo utilizador ou a temperatura de fumos alcança um valor demasiado elevado, a salamandra passa automaticamente a funcionar a uma potência inferior à definida. Isto é, a salamandra modula. Ver o desenho D10.23.

10.4.6. LIMPEZA DO QUEIMADOR

Durante o funcionamento normal da salamandra, são efetuadas limpezas automáticas do queimador em intervalos fixado por BRONPI.

Esta limpeza dura 150 segundos e consiste em limpar os restos de pellets que estão depositados no queimador, para desta forma se facilitar o bom funcionamento da salamandra. Quando tal acontece, no visor visualiza-se o ecrã seguinte. (ver desenho D10.24)

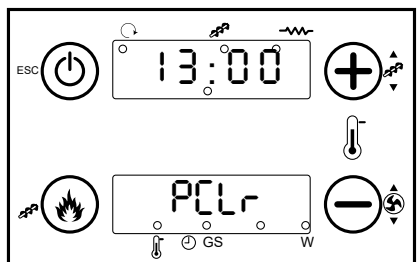

D10.24

10.4.7. DESATIVAÇÃO DA SALAMANDRA

Para desligar a salamandra, basta pressionar a tecla P1 durante alguns segundos. Uma vez desligada a salamandra, tem início a fase de limpeza final, em que o alimentador de pellets para e o extrator de fumos e o ventilador tangencial funcionarão à velocidade máxima. Tal fase de limpeza não terminará enquanto a salamandra não tiver alcançado a temperatura de arrefecimento adequada. Enquanto isto acontece, poderá observar a alternância dos ecrãs seguintes: (ver **desenhos D10.25 e D10.26**)

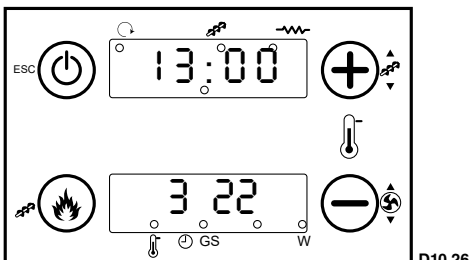
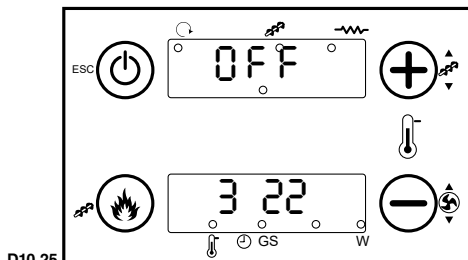

10.4.8. RELIGIÇÃO DA SALAMANDRA

Uma vez desligada a salamandra, não será possível voltar a ligá-la enquanto não tiver decorrido um tempo de segurança e a salamandra não se tiver arrefecido suficientemente. Se você tentar acender o aquecedor novamente e não é frio o suficiente, o display mostrará a informação no **desenho D10.27**, mas o aquecedor não acende-se novamente até que é frio. Em seguida, vai fazer o procedimento normal.

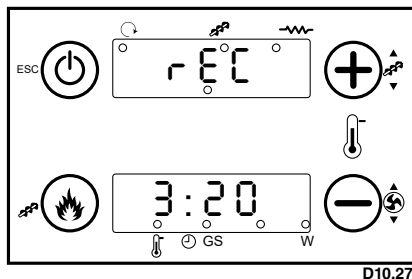

10.4.9. SALAMANDRA DESLIGADA

No **desenho D10.28** aparecem as informações do visor quando a salamandra está desligada.

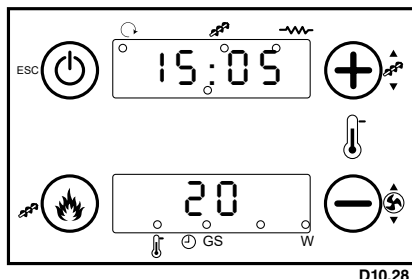

10.4.10. SALAMANDRA EM ALARME

Quando a salamandra entra em estado de alarme, no visor observará a alternância dos ecrãs seguintes (ver **desenhos D10.29 e D10.30**).

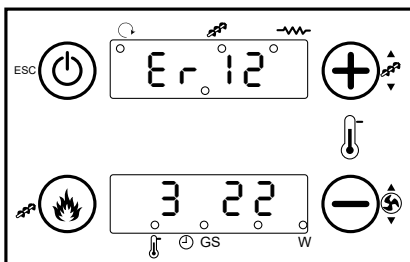
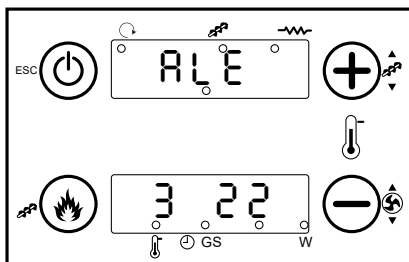

11. INFORMAÇÕES GERAIS DO COMANDO À DISTÂNCIA

11.1. INFORMAÇÕES GERAIS DO COMANDO À DISTÂNCIA

Poderá encontrar um comando à distância por radiofrequência, através do qual poderá controlar a sua salamandra à distância (ver desenho D10.31).

O sistema funciona na banda de radiofrequência de 433,92 Mhz ISM. A distância na transmissão e na receção pode ser reduzida em caso de ambiente com interferência de outros dispositivos sem fios, tais como transmissores de vídeo, brinquedos ou outros dispositivos que possam influir no rendimento do sistema. Para se certificar do funcionamento correto, recomenda-se que desligue alguns desses instrumentos, tendo em vista evitar a contaminação das ondas eletromagnéticas. Se houver mais comandos à distância que estejam nas proximidades, é necessário associar o comando à distância a cada salamandra (ver a secção 11.4.7.5).

11.2. FUNÇÕES DAS TECLAS DO COMANDO À DISTÂNCIA

As funções das teclas são as seguintes:

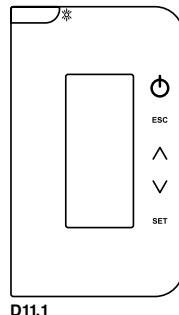

D11.1

TECLA	FUNÇÃO	DESCRIÇÃO DO FUNCIONAMENTO
	On/Off Desbloqueio	Liga e desliga a salamandra pressionando o botão durante 3 segundos Desbloqueia a salamandra, pressionando o botão durante 3 segundos.
ESC	Escape	Sair das funções.
SET	Set	Entrar em Menu ou Submenu e guardar dados.
	Modificar termóstato Deslocar em menu e submenu	Modificar radiotermóstato Deslocar em submenu e menu.
	Modo de suspensão	Pressionando o botão do ecrã no ecrã principal, o controlo remoto continuará a trabalhar, mas o ecrã apagar-se-á. Para acender novamente o ecrã, volte a pressionar o botão.
	Modo de espera	Pressionando o botão durante 3 segundos no ecrã principal, é possível desligar totalmente o controlo remoto, reduzindo assim o consumo da bateria. Esta característica pode ser utilizada caso não se utilize o controlo remoto durante um longo período de tempo. Se a função estiver ativada, o sistema utiliza a sonda ambiente conectada à salamandra. Para ativar o comando à distância, pressione duas vezes o botão

Pressionando a tecla o visor acende-se e aparece o ecrã principal (ver desenho D11.2):

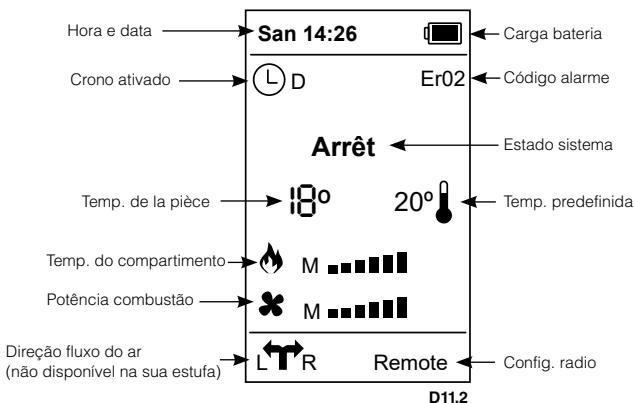

D11.2

11.3. MODALIDADE UTILIZADOR

Descreve-se em seguida o funcionamento normal do comando à distância fornecido com a salamandra, com referência às funções disponíveis.

Antes da ligação, o ecrã do comando à distância está da forma indicada no desenho D11.3, onde se visualiza apenas a temperatura do compartimento e a hora atual.

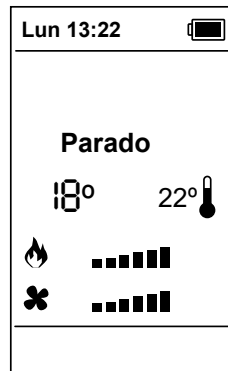

D11.3

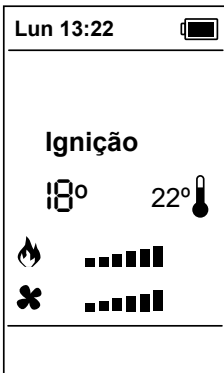

D11.4

11.3.1. LIGAÇÃO DA SALAMANDRA

Para ligar a salamandra, bastará pressionar a tecla  durante alguns segundos. Num primeiro momento, a salamandra efetua uma verificação inicial "check up" e em seguida inicia o processo de ligação. Observa-se no ecrã a mensagem "ligado" (ver desenho D11.4).

A duração máxima da fase de ligação é de 20 minutos. Se decorrido este tempo não tiver aparecido chama visível, a salamandra entrará automaticamente em estado de alarme e no ecrã aparecerá o alarme "Er12".

11.3.2. SALAMANDRA EM FUNCIONAMENTO

Uma vez alcançada uma certa temperatura de fumos, o ventilador de ar quente põr-se-á em funcionamento e acender-se-ão os LED's correspondentes à potência do ventilador de ventilação. Concluída corretamente a fase de ligação da salamandra, esta passa ao modo "Trabalho", que representa o modo normal de funcionamento (ver desenho D11.5).

O ecrã mostra a hora, a potência de trabalho e a temperatura ambiente do compartimento.

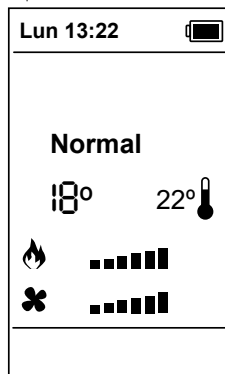

D11.5

11.3.3. REGULAÇÃO DA TEMPERATURA AMBIENTE

Estando no ecrã inicial, se pressionar os botões  poderá selecionar a temperatura a que quer que a salamandra ponha o compartimento, isto é, a temperatura de referência que você deseja alcançar. Esta modificação só é possível se estiver no ecrã inicial, dentro do menu do utilizador. Esta possibilidade está dentro de um menu específico. O valor definido fica automaticamente armazenado na memória ao sair desta opção ou inclusive pressionando a tecla SET (ver desenho D11.6).

11.3.4. REGULAÇÃO DA POTÊNCIA DA SALAMANDRA

Esta função só está disponível dentro do menu utilizador. Consultar secção 11.4.1.1.

11.3.5. A TEMPERATURA AMBIENTE ALCANÇA A TEMPERATURA DEFINIDA PELO UTILIZADOR

Quando a temperatura ambiente (do compartimento) alcança o valor definido pelo utilizador ou a temperatura de fumos alcança um valor demasiadamente elevado, a salamandra passa automaticamente a funcionar a uma potência

inferior à definida. Isto é, a salamandra modula. Ver o desenho D11.7.

Se decorrido algum tempo a temperatura do compartimento continuar a subir, a salamandra entrará na modalidade de desativação, e voltará a ligar-se automaticamente quando a temperatura do compartimento voltar a estar abaixo da temperatura predefinida.

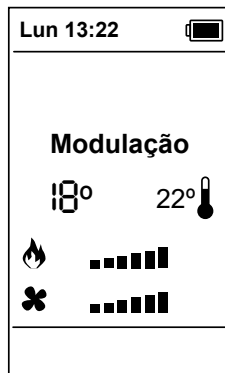

D11.7



D11.6

11.3.6. LIMPEZA DO QUEIMADOR

Durante o funcionamento normal da salamandra, são efetuadas limpezas automáticas do queimador em intervalos fixado por BRONPI .

Esta limpeza dura alguns segundos e consiste em limpar os restos de pellets que estão depositados no queimador, para desta forma se facilitar o bom funcionamento da salamandra. Quando isto acontece, no visor visualiza-se o ecrã seguinte. (ver desenho D11.8)

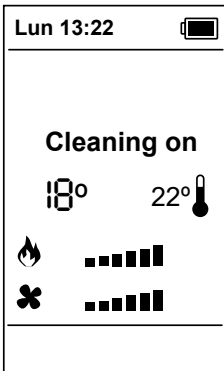

D11.8

11.3.7. DESATIVAÇÃO DA SALAMANDRA

Para desligar a salamandra, basta pressionar a tecla  durante alguns segundos. Uma vez desligada a salamandra, tem início a fase de limpeza final, em que o alimentador de pellets para e o extrator de fumos e o ventilador tangencial funcionarão à velocidade máxima. Tal fase de limpeza não terminará enquanto a salamandra não tiver alcançado a temperatura de arrefecimento adequada (ver desenho D11.9).

11.3.8. RELIGAÇÃO DA SALAMANDRA

Uma vez desligada a salamandra, não será possível voltar a ligá-la enquanto não tiver decorrido um tempo de segurança e a salamandra não se tiver arrefecido suficientemente. Se tentar ligar a salamandra, aparecerão os dois ecrãs seguintes, conforme se mostra nos desenhos D11.10 e D11.11.

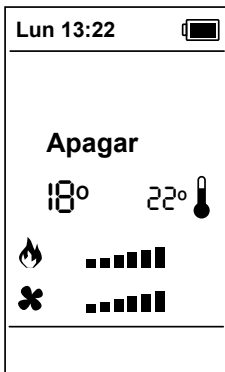

D11.9

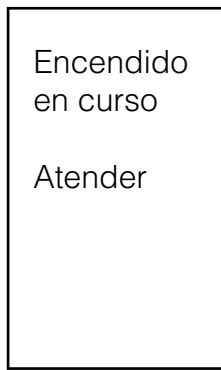

D11.10

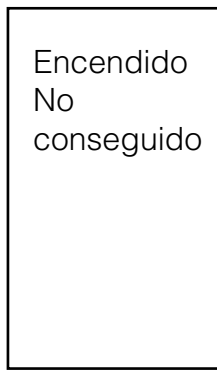

D11.11

11.3.9. SALAMANDRA DESLIGADA

No desenho D11.12 aparecem as informações do ecrã do comando à distância quando a salamandra está desligada.

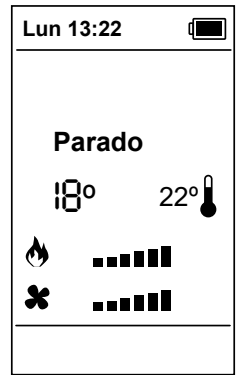

D11.12

11.3.10. INTERLIGAÇÃO COM A SALAMANDRA

Se a interligação entre o comando e a salamandra se perder, aparecerá no visor a mensagem "não sinal". Basta aproximar novamente o comando à salamandra para que o sinal se restabeleça e o visor mostre as respetivas informações. (ver desenho D11.13)

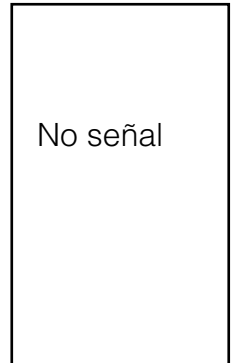

D11.13

11.4. MENU DO UTILIZADOR

Para aceder ao menu do utilizador, é necessário pressionar uma só vez o botão SET do seu comando à distância.

A tabela seguinte descreve sucintamente a estrutura do menu do utilizador da salamandra. Na tabela anexa especificam-se as opções disponíveis para o utilizador.

Para se deslocar pelos diferentes submenus, bastará pressionar os botões \leftarrow e \rightarrow e para aceder a cada submenu confirmar com a tecla SET. Para modificar os valores, também o deve fazer com as teclas \blacktriangle em valor crescente ou \blacktriangledown em valor decrescente, respetivamente. Para sair do submenu, é necessário pressionar ESC até se posicionar no ecrã inicial ou no submenu de nível anterior desejado.

MENU	SUBMENU 1	SUBMENU 2
Gestão do forno	Modo Forno	ON/OFF
	Temporizador	Valor
Gestão Combustão	Potência pellet	Valor
	Calibração semfim	Valor
	Calibração ventilador	Valor
	Poder Aquecimento	Valor
Gestão Aquecimento	Termostato Ambiente	On/Off
Crono	Modalidad	Inválido / Diariamente / Semanal / Fin Semana
	Programa	Diario / Semanal / Fin de Semana
Monitor		
Carga Manual		
Definições	Gestão Termostato	Ativado / Inválido
	Radio Standby	Ativa
	Data e Hora	
	Radio Test	
	Alteração de Código	
	Definir Contraste	
	Som de Tecla	Ativado / Inválido
	Idioma	Ativado / Inválido
Menú Sistema		

11.4.1. MENU GESTÃO DO FORNO

Neste menu, você pode modificar o funcionamento da salamandra, como forno ou salamandra mesma. Tem os seguintes submenus:

11.4.1.1. MODO FORNO

Se você ativar o modo forno, a salamandra funcionara com a temperatura imposta para o forno, e portanto não irá considerar a temperatura ambiente da estância. Em contraste com o modo forno desligado, a salamandra funcionara com a temperatura ambiente da sala, mas você poderá usar o forno para cozinhar alimentos.

11.4.1.2. TEMPORIZADOR

A salamandra tem um alarme sonoro que avisa quando o tempo de cozimento que você escolheu tem terminado, assim que você deve saber sobre o estado dos alimentos. Note que, ainda que o temporizador notifique o final do tempo selecionado, a salamandra continuara funcionando normalmente, por isso é importante remover a comida, se eles estão no estado de cozimento que você desejar.

11.4.2. MENU GESTÃO DE COMBUSTÍVEL

Este menu modifica os parâmetros de combustão. Tem os submenus seguintes:

11.4.2.1. POTÊNCIA PELLET

Calibração sinfin
Max: 7 Set: 0 Min: -7

Pode modificar a potência da salamandra, de acordo com os valores de que dispõe: potência 1, 2, 3, 4, 5 ou A (A= combustão automática). (ver desenho D11.14) Decorridos 5 segundos, o novo valor estará armazenado e o ecrã voltará à visualização normal.

11.4.1.2. CALIBRAGEM DO SEM-FIM

Acede-se pressionando SET. No ecrã visualiza-se o valor configurado (Set). Com as teclas \blacktriangle / \blacktriangledown , poderá aumentar ou diminuir o valor configurado. O valor configurado de fábrica é 0 e o intervalo oscila entre -7... 0...+7 (ver desenho D11.15). Tenha em conta que cada valor numérico que modificar equivale à modificação percentual para todas as potências de 2% do valor do tempo de carga (em segundos) atribuído ao motor sem-fim. Decorridos 5 segundos, o novo valor estará armazenado e o visor voltará à visualização normal.

Tenha em conta que uma maior carga de pellets implica uma maior potência térmica da salamandra e, portanto, um maior consumo de combustível. Caso observe que a salamandra não queima bem ou a mistura ar/combustível não é a adequada, tente modificar a carga de combustível.

Poder
Pot: 3

D11.14

D11.15

11.4.2.3. CALIBRAGEM DO VENTILADOR DE FUMOS

Acede-se pressionando prolongadamente a tecla SET. No ecrã visualiza-se o valor configurado (Set). Com as teclas \blacktriangle / \blacktriangledown , poderá aumentar ou diminuir o valor configurado. O valor configurado de fábrica é 0 e o intervalo oscila entre -7... 0...+7 (ver desenho D11.16). Tenha em conta que cada valor numérico que modificar equivale à modificação percentual para todas as potências de 5% do valor da velocidade (em rpm) atribuído ao extrator de fumos. Decorridos 5 segundos, o novo valor estará armazenado e o visor voltará à visualização normal. Tenha em conta que uma maior velocidade do extrator de fumos implica uma maior capacidade de expulsar os fumos, mas também uma maior contribuição de ar para a câmara de combustão (chama maior). Caso observe que a salamandra não queima bem ou a mistura ar/combustível não é a adequada, tente modificar a velocidade do extrator de fumos.

Poder Aquecimento
Set: 0

11.4.3. MENU GESTÃO DE AQUECIMENTO

Este menu modifica os parâmetros de aquecimento da sua salamandra. Tem os submenus seguintes:

11.4.3.1. POTÊNCIA AQUECIMENTO

Este menu permite-lhe a seleção da velocidade de trabalho da turbina tangencial de ar quente que incorpora a salamandra de série. Pode seleccionar os 5 níveis de velocidade. Pode modificar a velocidade da salamandra, de acordo com os valores de que dispõe: 0, 1, 2, 3, 4, 5 ou A (A= automática (de acordo com a potência de trabalho da salamandra), 0= turbina desativada) (ver desenho D11.17). Decorridos 5 segundos, o novo valor estará armazenado e o ecrã voltará à visualização normal.

Calibração ventila
Max: 7 Set: 0 Min: -7

D11.16

D11.17

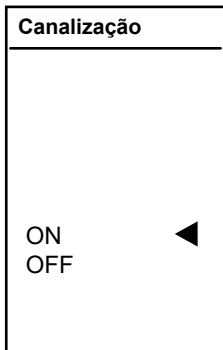

D11.18

11.4.3.2. CANALIZAÇÃO

Você pode selecionar a operação do ventilador da canalização. Você pode ligar a operação (enviar calor para outra sala adjacente) ou desligá-la. A velocidade de funcionamento do ventilador de canalização será de acordo com a potência de funcionamento da salamandra, ou seja, quanto maior a potência da estufa, maior é o fluxo de ar e também a temperatura do ar canalizado. (Veja o **desenho D11.18**). Após 5 segundos, o novo valor será armazenado e a tela retornará ao display normal.

11.4.3.3. TERMÓSTATO AMBIENTE

Este menu permite-lhe a seleção da temperatura a que quer que a salamandra ponha o seu compartimento, isto é, a temperatura de referência que deseja alcançar (**ver desenho D11.19**). Decorridos 5 segundos, o novo valor estará armazenado e o visor voltará à visualização normal.

11.4.4. MENU CRONO

NOTA IMPORTANTE. Antes de proceder à configuração da programação da sua salamandra, verifique se a data e a hora da sua salamandra estão corretas. Caso contrário, a programação escolhida ativar-se-á em função da

hora e data fixadas, podendo assim não satisfazer as suas necessidades. Este menu permite-lhe a programação da sua salamandra para o funcionamento e desativação da mesma, de forma automática através de uma programação horária, seguindo um critério semanal, diário ou de fim de semana.

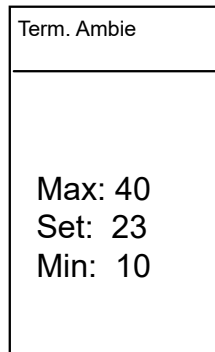

D11.19

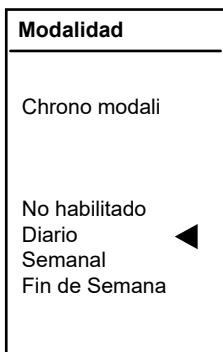

D11.20

11.4.4.1. SUBMENU MODALIDADE

Neste submenu, poderá escolher de entre desativar a programação da salamandra ou escolher uma programação diária, semanal ou de fim de semana. Só poderá escolher 1 das 4 opções, não podendo assim selecionar duas ou mais combinações. Para escolher qualquer combinação, bastará deslocar-se com as teclas **▲▼** e confirmar a selecionada através da tecla SET. (**ver desenho D11.20**)

Neste submenu, não seleciona intervalos horários; escolhe simplesmente o tipo de programação que lhe interessa, com base em:

- **Programa diário:** pode escolher três horas possíveis de ligação e três horas possíveis de desativação da sua salamandra, independentemente para cada dia da semana: segunda, terça, quarta, quinta, sexta, sábado e domingo.

- **Programa semana:** pode escolher três horas possíveis de ligação e três horas possíveis de desativação para os 7 dias da semana, isto é, de segunda a domingo dispõe de três horas possíveis de ligação e três horas possíveis de desativação, mas obedecerá aos 7 dias da semana.

- **Programa fim de semana:** onde dispõe de 3 horas possíveis de ligação e três horas possíveis de desativação da salamandra para os dias segunda, terça, quarta quinta e sexta. E outras 3 diferentes horas possíveis de ligação e desativação, somente para os sábados e domingos.

Quando se estabelece uma programação qualquer, no visor aparece o símbolo do relógio e, ao lado do mesmo, as letras D (diário), S (semanal) ou FS (fim de semana), conforme se nota no desenho seguinte (**ver desenho D11.21**):

11.4.4.2. SUBMENU PROGRAMA

Neste submenu, poderá escolher de entre 3 possibilidades diferentes de programação: diária, semanal ou fim de semana. Para escolher qualquer combinação, bastará deslocar-se com as teclas **▲▼** e confirmar a selecionada através da tecla SET.

Neste submenu, deve definir o horário de ligação e desativação da salamandra que lhe interesse, podendo escolher um só intervalo de funcionamento, dois ou até mesmo os três intervalos horários de que dispõe.

- **PROGRAMA DIÁRIO:** Seleccione o dia da semana e o horário a que deseja que a salamandra se ligue e se desligue, para cada dia tem 3 combinações diferentes. O horário é introduzido com as teclas **▲▼**; só é possível modificar a hora quando os dígitos piscam. Para tal, pressione SET, podendo definir o horário aumentando ou diminuindo em frações de 15 minutos.

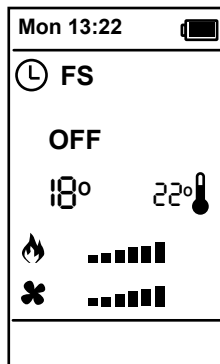

D11.21

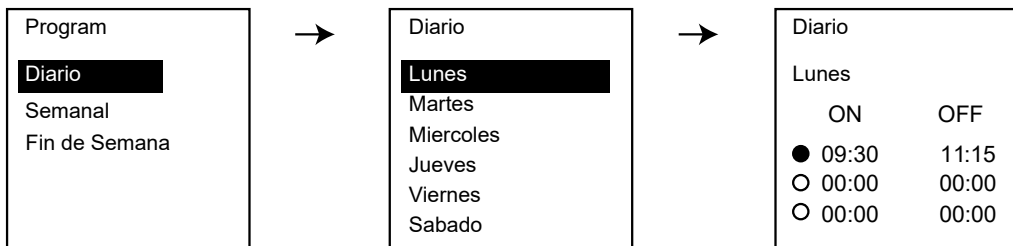

- PROGRAMA SEMANAL:** Seleccione o horário a que deseja que a salamandra se ligue e se desligue, durante os sete dias da semana (segunda a domingo). Tem 3 combinações horárias diferentes. O horário é introduzido com as teclas **▲▼**. Só é possível modificar a hora quando os dígitos piscam. Para tal, pressione SET, podendo definir o horário aumentando ou diminuindo em frações de 15 minutos.

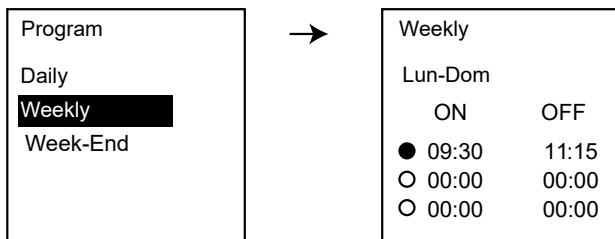

- PROGRAMA FIM DE SEMANA:** Pode escolher de entre "Segunda a Sexta" e entre "sábado e domingo". Tem 3 combinações horárias possíveis para cada período:

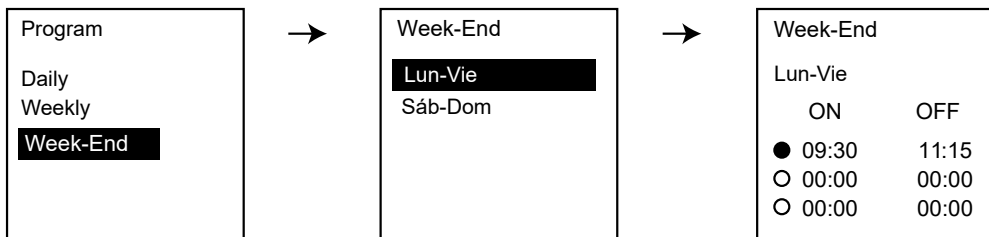

O horário é introduzido com as teclas **▲▼**. Só é possível modificar a hora quando os dígitos piscam. Para tal, pressione SET, podendo definir o horário aumentando ou diminuindo em frações de 15 minutos.

11.4.5. MENU MONITOR

Este menu apresenta alguns parâmetros técnicos de interesse da salamandra. Pressionando as teclas **▲▼**, observam-se os ecrãs seguintes: (**ver desenhos D11.22, D11.23 e D11.24**)

Monitor
T. Escape 123°C
T. Amb. Estufa 23°C
Fluxo ar 430 cm/s

D11.22

Monitor
Ventilador 1300 rpm
Trado 2.2 s
Tempo Trabalho 1630 h

D11.23

Monitor
Ignições 13
Cód. Artíc ----- ----- -----

D11.24

11.4.6. MENU CARGA SEM-FIM MANUAL

Caso a salamandra, durante o funcionamento, fique sem combustível, para evitar uma anomalia na próxima ligação, estando a salamandra desligada e fria assim como com a porta fechada, é possível efetuar uma pré-carga de pellets durante um tempo máximo de 300 segundos, para se carregar o sem-fim. Para iniciar a carga, visualize no ecrã o submenu "carga sem-fim manual", depois de aceder ao mesmo com a tecla SET, pressionando as teclas **▲▼**. Se escolher a opção ON e confirmar com SET, observará que por razões de segurança o extrator de fumos se põe em funcionamento durante a carga. Para interromper a carga, bastará pressionar a tecla ESC (**ver desenho D11.25**).

Não se esqueça de, antes de proceder à nova ligação da salamandra, esvaziar totalmente o queimador de pellets, para desta forma evitar uma situação de perigo.

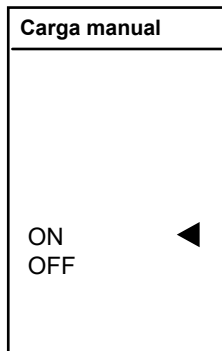

D11.25

Gestão termostato
ATIVADO INVÁLIDO ◀

D11.26

11.4.7. MENU IMPLEMENTAÇÕES

11.4.7.1. SUBMENU GESTÃO TERMÓSTATO

Neste submenu poderá escolher de entre ativar ou desativar a função do termostato ambiente do comando à distância.

Caso ative o termostato do comando à distância, o funcionamento da salamandra rege-se-á pela temperatura detetada pelo comando à distância, seja qual for a sua localização. Poderá, desativar tal função, para que o funcionamento da salamandra se reja pela temperatura da sonda ambiente da salamandra e, desta forma, detete a temperatura do compartimento onde a salamandra está localizada. (**ver desenho D11.26**)

11.4.7.2. SUBMENU STANDBY RÁDIO

Menu que lhe permite desligar totalmente o comando à distância, reduzindo assim o consumo da pilha. Caso pressione o botão SET, por predefinição aparece "ativar". Caso pressione novamente o botão SET, o comando desativa-se e desliga-se. Para voltar a ativar o comando à distância, é necessário pressionar **☼** e duas vezes a tecla **⊕** (**ver desenho D11.27**).

11.4.7.3. SUBMENU DATA E HORA

Permite a definição da hora e da data. Para tal, é necessário passar pelos diferentes campos (horas, minutos, ano, mês, dia) e com as teclas **▲▼**, definir o valor desejado. Para se poderem modificar os dígitos, estes devem estar a piscar. Para tal, deve pressionar SET quando estiverem selecionados (**ver desenho D11.28**). O cartão eletrónico está equipado com uma bateria de lítio que lhe permite a autonomia do relógio interno de 3 a 5 anos.

11.4.7.4. SUBMENU TESTE RÁDIO

Este menu permite a verificação da ligação entre o comando à distância e o cartão eletrónico. Este teste permite a verificação do nível de contaminação das ondas eletromagnéticas. O comando à distância está em contínua transmissão de dados com o cartão, contabilizando as transmissões corretas e falhadas. A qualidade do sinal dependerá do número de transmissões falhadas. Para interromper o teste, deve pressionar ESC.



D11.27

Data e hora
11:46
Quarta-feira
08/04/2015

D11.28

11.4.75. SUBMENU ALTERAÇÃO CÓDIGO

A alteração de código permite a associação do comando à distância a um determinado cartão eletrónico. Desta forma, o comando à distância só se liga a uma salamandra. Isto permite a coexistência de diferentes salamandras numa determinada zona. Para alterar o código, deve seguir estes passos:

- Escolher o código da listagem que aparece no seu comando à distância, por exemplo 998, mas não pressionar SET. Isto será efetuado mais adiante (ver desenho D11.29).
- No recetor da salamandra, entrar no "menu aprendizagem". Para entrar em tal menu, deve pressionar simultaneamente durante 3 segundos as teclas P3 e P4. Posteriormente, é necessário pressionar a tecla P2 até que apareça no visor D1 a palavra "LEAr". Em seguida deverá confirmar o submenu com a tecla P3. Pressionar novamente a tecla P3 para que apareça no visor D1 "----" a piscar (ver desenho D11.30).
- Depois de "----" ter piscado, é necessário pressionar a tecla SET no comando à distância para que se inicie a sincronização com o código escolhido. Se a sincronização estiver correta, aparecerá um ecrã com o texto "aprendizagem conseguida". Caso contrário, aparecerá o texto "aprendizagem não conseguida" e deverá repetir os passos anteriores (ver desenho D11.31).

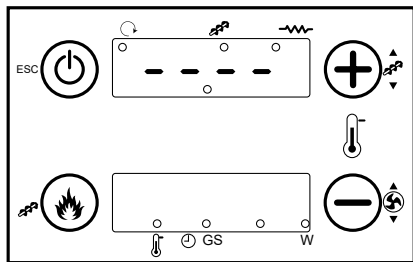

D11.29

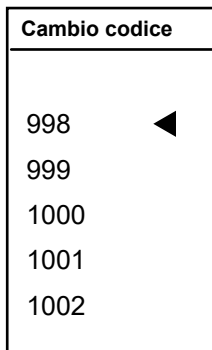

D11.30

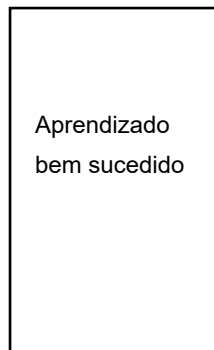

D11.31

11.4.76. SUBMENU REGULAÇÃO CONTRASTE

Este menu permite a modificação do contraste do ecrã do comando à distância. Seleciona-se com as teclas **AV**.

11.4.77. SUBMENU MUTE TECLAS

Este menu permite a ativação ou desativação do som, quando se pressiona a tecla do comando à distância. Por predefinição, esta opção está ativada. Se desejar, poderá desativá-la pressionando as teclas **AV** (ver desenho D11.32).

11.4.78. SUBMENU IDIOMA

Permite a escolha do idioma de diálogo do comando à distância. Para aceder a este menu, pressione a tecla SET e escolha com as teclas **AV** o idioma desejado, de entre os disponíveis: espanhol, português, francês, alemão, inglês e italiano, e deve confirmar com a tecla SET.

11.4.8. MENU MENU SISTEMA

Este menu permite o acesso ao menu técnico. O acesso está protegido por palavra-passe e só é acessível ao SAT. Caso alguma pessoa não autorizada pela Bronpi Calefacción aceda a este menu, isso implicaria a perda da garantia do produto.



D11.32

12 ALARMES

Caso exista uma anomalia de funcionamento, a eletrónica da salamandra intervém e assinala as irregularidades que ocorreram nas diferentes fases de funcionamento, dependendo do tipo de anomalia.

Cada situação de alarme provoca o bloqueio automático da salamandra. Pressionando a tecla **AV** desbloqueia-se a salamandra. Para fazer isso, no display devemos ler a palavra "parado". Caso contrário, você não será capaz de desbloqueá-lo. Depois de a salamandra ter chegado à temperatura de arrefecimento adequada, o utilizador pode voltar a ligá-la.

A listagem de códigos de alarme que podem aparecer, assim como as descrições dos mesmos, são apresentadas na tabela seguinte:

ALARME	DESCRIÇÃO
Er01	Intervenção do termóstato de segurança, inclusive com a salamandra desligada
Er02	Intervenção do pressóstato de segurança do ar, só com a salamandra ligada.
Er03	Desativação da salamandra por descida da temperatura dos fumos. Possível falta/obstrução de combustível.
Er05	Desativação da salamandra por sobreaquecimento da temperatura dos fumos
Er07	Erro Codificador: não chega sinal ao codificador do extrator de fumos
Er08	Erro Codificador: não é possível a regulação de velocidade do extrator de fumos
Er12	Ligação da salamandra não conseguida
Er15	Queda de tensão. Interrupção da corrente.
Er17	O ventilador tangencial de ar quente não regula
Er39	Sensor de fluxo rompido
Er41	O fluxo ar primário é insuficiente na verificação da salamandra
Er42	O fluxo ar primário é elevado
≡00:00≡	Valores DATA/HORA inexatos depois de um corte de corrente prolongado

Além dos códigos de erro, a sua salamandra pode emitir as mensagens seguintes, mas não bloqueia o funcionamento do equipamento:

MENSAGEM	DESCRIÇÃO
Sond	Visualização estado das Sondas de Temperatura. A mensagem é visualizada durante a fase de Check Up e indica que a temperatura detetada por uma ou mais sondas é igual ao valor mínimo (0°C) ou ao valor máximo (dependendo da sonda que seja tida em conta). Verifique se as sondas estão abertas (0°C) ou em curto-circuito (detecção do valor máximo da escala de temperatura).
Hi	Temperatura ambiente alcançada é superior a 50 °C.
CLr	Mensagem que notifica que as horas de funcionamento programadas foram alcançadas (parâmetro T66). É necessário chamar a assistência técnica.
OFF do	Mensagem que aparece quando o sistema se desliga de forma não manual em fase de Ligação (depois da Pré-carga): o sistema só se desligará quando chegar a funcionar em plena capacidade.
PCLr	Limpeza Periódica

13. AVISOS PARA A RECICLAGEM CORRECTA DOS PRODUTOS

13.1 RECICLAGEM DAS EMBALAGENS

A função da embalagem é proteger o seu aparelho contra danos durante o transporte.

Contribua ativamente para a proteção do ambiente, insistindo em métodos ecológicos de eliminação e recuperação dos materiais de embalagem.

O material que compõe a embalagem do aparelho deve ser manuseado corretamente, para facilitar a recolha, a reutilização, a recuperação e a reciclagem sempre que possível.

13.2 RECICLAGEM DO PRODUTO

A eliminação dos resíduos gerados é da responsabilidade do proprietário do produto, que deve respeitar as leis em vigor no seu país em matéria de segurança, respeito e proteção do ambiente.

No final da sua vida útil, o aparelho não deve ser eliminado com os resíduos urbanos, mas deve ser entregue aos centros de recolha selectiva autorizados pelas autoridades municipais ou às empresas que oferecem este tipo de serviço.

Com a eliminação selectiva do produto, obtêm-se muitos benefícios: redução da poluição, poupança de energia e de matérias-primas, eliminação dos aterros, melhoria do bem-estar e da saúde.

Em particular, os componentes eléctricos e electrónicos devem ser separados e eliminados através da sua entrega em centros autorizados, tal como previsto na Diretiva 2002/96/CE e nas suas transposições nacionais.

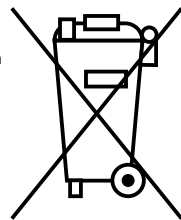

INDICE

1	AVVERTENZE GENERALI	103
2	DESCRIZIONE GENERALE	103
2.1.	FORNO DI COTTURA	103
2.1.1.	INTERNO DEL FORNO	103
3	COMBUSTIBILI	104
4	DISPOSITIVI DI SICUREZZA	104
5	NORME D'INSTALLAZIONE	105
5.1	MISURE DI SICUREZZA	105
5.2	CANNA FUMARIA	105
5.3	COMIGNOLO	107
5.4	PRESA D'ARIA ESTERIORE	107
6	AVVIAMENTO	108
6.1	POSIZIONE DEFLETTORE	108
7	SISTEMA DI VENTILAZIONE	108
8	SISTEMA DI CANALIZZAZIONE	108
8.1.	FUNZIONAMENTO DEL SISTEMA DI CANALIZZAZIONI	108
8.2.	POSIZIONAMENTO DEL KIT DI CANALIZZAZIONE OPZIONALE	109
9	MANUTENZIONE E CURA	109
9.1	PULIZIA DEL BRUCIATORE	109
9.2	PULIZIA DEL CASSETTO PORTA-CENERE	109
9.3	CORDONE DELLA PORTA DELLA CAMERA DI COMBUSTIONE E FIBRA DEL VETRO	109
9.4	PULIZIA DEL CONDOTTO DI FUMI	109
9.5	PULIZIA DEL VETRO	110
9.6	PULIZIA ESTERIORE	110
9.7.	PULIZIA DEI REGISTRI	110
9.8	INTERRUZIONI STAGIONALI	110
9.9	REVISIONE DI MANUTENZIONE	111
10.	FUNZIONAMENTO DEL DISPLAY/RICEVITORE	111
10.1.	INFORMAZIONE GENERALE DEL DISPLAY	111
10.2.	FUNZIONI DEI TASTI DEL DISPLAY/RICEVITORE	111
10.3.	MENU UTENTE	112
10.3.1.	STATO STUFA	112
10.3.2.	CARICA MANUALE DI PELLETT	112
10.3.3.	CORREZIONE CARICA DI PELLETT	112
10.3.4.	CORREZIONE VELOCITÀ ESTRATTORE FUMI	112
10.3.5.	INTRODUZIONE DI DATA E ORA	113
10.3.6.	PROGRAMMAZIONE DELLA STUFA	113
10.4.	MODALITÀ UTENTE	115
10.4.1.	AVVIAMENTO DELLA STUFA	115
10.4.2.	STUFA IN FUNZIONAMENTO	115
10.4.3.	REGOLAZIONE DELLA TEMPERATURA AMBIENTE	115
10.4.4.	REGOLAZIONE DELLA POTENZA DELLA STUFA	115
10.4.5.	LA TEMPERATURA AMBIENTE RAGGIUNGE LA TEMPERATURA IMPOSTATA DALL'UTENTE	115
10.4.6.	PULIZIA DEL BRUCIATORE	116
10.4.7.	SPEGNIMENTO DELLA STUFA	116
10.4.8.	RIAVVIO DELLA STUFA	116
10.4.9.	STUFA SPENTA	116
10.4.10.	STUFA IN ALLARME	116
11.	INFORMAZIONE GENERALE DEL TELECOMANDO	117
11.1.	INFORMAZIONE GENERALE DEL TELECOMANDO	117
11.2.	FUNZIONI DEI TASTI DEL TELECOMANDO	117
11.3.	MODALITÀ UTENTE	117
11.3.1.	AVVIAMENTO DELLA STUFA	118
11.3.2.	STUFA IN FUNZIONAMENTO	118
11.3.3.	REGOLAZIONE DELLA TEMPERATURA AMBIENTE	118
10.3.4.	REGOLAZIONE DELLA POTENZA DELLA STUFA	118
11.3.5.	LA TEMPERATURA AMBIENTE RAGGIUNGE LA TEMPERATURA IMPOSTATA DALL'UTENTE	118
11.3.6.	PULIZIA DEL BRUCIATORE	118
11.3.7.	SPEGNIMENTO DELLA STUFA	118
11.3.8.	RIAVVIO DELLA STUFA	118
11.3.9.	STUFA SPENTA	119
11.3.10.	INTERCONNESSIONE CON LA STUFA	119
11.4.	MENU DELL'UTENTE	119
11.4.1.	MENU GESTIONE FORNO	120
11.4.1.1.	MODO FORNO	120
11.4.1.2.	TEMPORIZZATORE	120
11.4.2.	MENU GESTIONE DI COMBUSTIBILE	120
11.4.2.1.	POTENZA PELLETT	120
11.4.2.2.	CALIBRAZIONE DELLA COCLEA	120
11.4.2.3.	CALIBRAZIONE DEL VENTILATORE DI FUMI	120
11.4.3.	MENU GESTIONE DI RISCALDAMENTO	120
11.4.3.1.	POTENZA RISCALDAMENTO	120
11.4.3.2.	CANALIZZAZIONE	121
11.4.3.3.	TERMOSTATO AMBIENTE	121
11.4.4.	MENU CRONO	121
11.4.4.1.	SOTTOMENU MODALITÀ	121
11.4.4.2.	SOTTOMENU PROGRAMMA	121
11.4.5.	MENU VISUALIZZAZIONI	122
11.4.6.	MENU CARICA COCLEA MANUALE	122
11.4.7.	MENU APPROCCI	123
11.4.7.1.	SOTTOMENU GESTIONE TERMOSTATO	123
11.4.7.2.	SOTTOMENU STANDBY RADIO	123
11.4.7.3.	SOTTOMENU DATA E ORA	123
11.4.7.4.	SOTTOMENU TEST RADIO	123
11.4.7.5.	SOTTOMENU CAMBIO CODICE	123
11.4.7.6.	SOTTOMENU REGOLA CONTRASTE	124
11.4.7.7.	SOTTOMENU TONO TASTI	124
11.4.7.8.	SOTTOMENU LINGUA	124
11.4.8.	MENU SISTEMA	124
12.	ALLARMI	124
13.	AVVERTENZE PER IL CORRETTO RICICLO DEI PRODOTTI	125
13.1	RICICLAGGIO DELL'IMBALLAGGIO	125
13.2	RICICLAGGIO DEL PRODOTTO	125

1 AVVERTENZE GENERALI

L'installazione della stufa deve essere eseguita secondo le normative locali, comprese quelle che fanno riferimento alle norme nazionali ed europee.

Le stufe prodotte da Bronpi Calefacción, S.L. sono effettuate controllando tutti i pezzi in modo da proteggere sia l'utente sia l'installatore da eventuali incidenti. Inoltre, si consiglia al personale autorizzato che, in qualsiasi momento per eseguire un'operazione sulla stufa prestare particolare attenzione ai collegamenti elettrici, in particolare, la parte spelata dei fili che non dovrebbe mai essere lasciato fuori i collegamenti, evitando contatti pericolosi.

Collegare la stufa a una presa elettrica omologata di 230 V - 50 Hz - IP20.

L'installazione deve essere eseguita da personale autorizzato, che dovrà rilasciare all'acquirente una dichiarazione di conformità dell'impianto dove assumerà la piena responsabilità per l'installazione finale e, quindi, il buon funzionamento del prodotto installato. Non ci sarà responsabilità di Bronpi Calefacción, S.L. in caso di mancata rispetto di tali precauzioni.

Il fabbricante non sarà responsabile per danni causati a terzi a causa di un'installazione non corretta o uso improprio della stufa. Per garantire il corretto funzionamento del prodotto, i suoi componenti possono essere sostituiti solo con parti originali e da un tecnico autorizzato.

La manutenzione della stufa deve essere effettuata almeno 1 volta l'anno per un Centro di Assistenza Tecnica Autorizzato. Per una maggiore sicurezza dovrebbe prendere in considerazione:

- Non toccare la stufa scaldato o con parti del corpo bagnati.
- La porta o le porte devono essere chiuse durante il funzionamento.
- È vietato modificare i dispositivi di sicurezza o di regolazione senza l'autorizzazione del fabbricante.
- Evitare il contatto diretto con le parti che tendono a raggiungere temperature elevate durante il funzionamento dell'apparecchiatura.

Questo dispositivo può essere utilizzato da bambini di 8 anni e persone con capacità fisiche, sensoriali o mentali ridotte o con mancanza di esperienza e conoscenza, sotto supervisione o fintanto che hanno ricevuto istruzioni sull'uso del dispositivo in modo sicuro e comprendono i pericoli coinvolti. I bambini non dovrebbero giocare con il dispositivo. I bambini non devono pulire e fare la manutenzione dell'utente senza supervisione.

2 DESCRIZIONE GENERALE

La stufa che ha ricevuto è composta dalle seguenti parti:

- Struttura completa stufa sul pallet.
- All'esterno della stufa nella parte superiore si trova: una scatola/sacchetto con un guanto termico che ci permette di manipolare la maniglia della porta e altri componenti (bruciatore). Il cavo elettrico d'interconnessione tra la stufa e la rete. Un gancio (accessorio mani fredde) per facilitare la rimozione e pulizia del bruciatore. Un telecomando della stufa (batteria compresa). Un libro di manutenzione dove saranno registrati le attività effettuate sulla stufa e il presente manuale di uso, installazione e manutenzione.
- All'interno della camera di combustione si trova il deflettore e i pezzi di vermiculite che verranno posizionati, il bruciatore della stufa e il cassetto cenere.

La stufa comprende una serie di piastre d'acciaio di spessore differente saldati insieme e pezzi in vermiculite. È fornita di porta con vetro vetroceramico (resistente fino a 750°C) e corda ceramica per la sigillatura della camera di combustione.

Il riscaldamento dell'ambiente è prodotto da:

- Convezione forzata:** da un ventilatore situato all'interno della stufa che aspira l'aria a temperatura ambiente e restituisce l'aria alla camera ad una temperatura superiore.
- Radiazione:** attraverso il vetro ceramico e il corpo si irradia calore all'ambiente.

2.1. FORNO DI COTTURA

Si trova nella parte superiore del modello e ha una camera di cottura stagna. Il calore è prodotto dal passaggio di fumo attraverso la base del forno.

Il forno è costituito dai seguenti componenti (**vedere disegno D2.1**):

- **Vassoio.** Comprende un vassoio ed è fatto di acciaio inossidabile. Il vassoio non deve entrare in contatto con gli alimenti. È regolabile in due livelli a seconda della guida laterale usata. Per evitare il suo deterioramento è obbligatorio estrarla quando non è in uso. Opzionalmente, è possibile acquistare nel suo distributore un vassoio aggiuntivo per utilizzare il forno con due vassoi.
- **Griglia.** Comprende una griglia. È regolabile in due livelli a seconda della guida laterale usata. Per evitare il suo deterioramento è obbligatorio estrarla quando non è in uso. Opzionalmente è possibile acquistare una griglia aggiuntiva nel suo distributore per utilizzare il forno con due griglie.

Per controllare il funzionamento della stufa, a seconda della temperatura del forno deve consultare la sezione "gestione del forno" di questo manuale.

2.1.1. INTERNO DEL FORNO

In questo modello, il forno è composto da parti in acciaio inossidabile (due laterali, tetto e posteriore), per facilitare la pulizia. Queste parti non sono rimovibili.

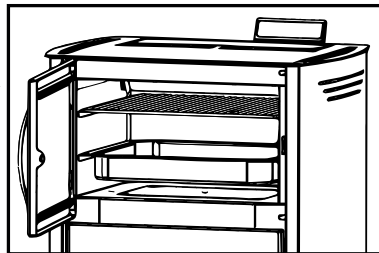

D2.1

3 COMBUSTIBILI



AVVERTENZA!!!

L'USO DI PELLETS O QUALSIASI ALTRO COMBUSTIBILE, DANNEGGIA LE FUNZIONI DELLA STUFA E PUÒ DETERMINARE LA SCADENZA DELLA GARANZIA E IL FABBRICANTE NON SARÀ RESPONSABILE.

Il pellet utilizzato deve essere certificato secondo le caratteristiche delle norme e certificazioni:

Standards:

- Ö-Norm M 7135 | Din 51731 | EN-14962-2 (tutto abrogato e compreso nel ISO-17225-2)
- ISO-17225-2

Certificazioni di qualità:

- DIN+
- ENplus: Sul sito web (www.pelletenplus.es) è possibile controllare tutti i produttori e distributori con certificato.

Si raccomanda vivamente che il pellet sia certificato con certificazioni di qualità, perché questo è l'unico modo per garantire la qualità costante del pellet.

Bronpi Calefacción raccomanda utilizzare pellets di 6 mm di diametro, con una lunghezza massima di 3,5 cm e con un contenuto di umidità inferiore all'8%.

• CONSERVAZIONE DEL PELLETT

Per garantire una combustione senza problemi è necessario mantenere il pellet in un ambiente asciutto.

• FORNITURA DI PELLETT

Per fornire la stufa a pellet, aprire il coperchio del serbatoio situato sulla parte superiore dell'apparecchio e vuotare il sacco di pellet, facendo attenzione a non riempire troppo.

4 DISPOSITIVI DI SICUREZZA



Le stufe Bronpi sono dotate di vari sistemi di sicurezza per garantire un funzionamento sicuro e corretto e proteggere il prodotto e l'utente. Di seguito si trova una breve descrizione di alcuni di essi. In caso di dubbio, consultare la sezione 12 (allarmi).

• GUASTO DELL'ASPIRATORE DEI FUMI

Se l'aspiratore si ferma, la scheda elettronica blocca automaticamente il riempimento di combustibile.

• ERRORE DI ACCENSIONE

La stufa esegue l'accensione automaticamente, se durante l'accensione non c'è fiamma, il display della stufa mostra l'errore "Er12" (errore di accensione).

È importante ricordare che, prima di fare l'accensione, è necessario controllare che il bruciatore è del tutto chiaro e pulito.

• GUASTO DEL MOTORE DI CARICA DI COMBUSTIBILE

Se il motoriduttore si spegne, la stufa continua in funzionamento (solo l'estrattore di fumo) fino a che se abbassa la temperatura di fumi minima di funzionamento fino allo spegnimento totale.

• MANCANZA TEMPORALE DI CORRENTE

Dopo una breve mancanza di corrente, la macchina si riaccende automaticamente. Quando l'alimentazione si spegne, la stufa può rilasciare nella stanza una piccola quantità di fumo per un periodo di 3-5 minuti. **QUESTO NON COMPORTA RISCHI PER LA SALUTE.** È per questo che Bronpi consiglia, quando possibile, di collegare il tubo d'aspirazione di presa d'aria primaria con l'esterno dell'alloggio, in modo tale da garantire che la stufa non possa emettere dei fumi dopo la mancanza di corrente.

• PROTEZIONE ELETTRICA

La stufa è protetta da bruschi cambiamenti d'elettricità attraverso una resistenza generale che si trova sulla parte posteriore (4A 250V Ritardato) (vedere disegno D4.1).



D4.1

• PROTEZIONE PER L'USCITA DI FUMI

Un pressostato elettronico (vedere disegno D4.2) prevede il blocco del funzionamento della stufa quando avviene un cambiamento brusco di pressione all'interno della camera di combustione (apertura della porta, rottura del motore di estrazione dei fumi, ritorni di fumo, etc). In questo caso, la stufa passa in stato d'allarme.

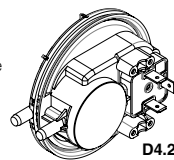

D4.2

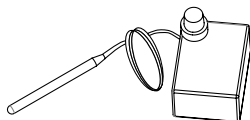

D4.3

• PROTEZIONE CONTRO LE ALTE TEMPERATURE DEL PELLETT (80°C)

In caso di surriscaldamento all'interno del serbatoio, il termostato di sicurezza interrompe il funzionamento della stufa. Il ripristino è manuale e deve essere eseguito da parte di un tecnico autorizzato (vedere disegno D4.3).

Il ripristino del dispositivo di sicurezza di 80 °C non è coperto da garanzia, a meno che il centro d'assistenza possa dimostrare la presenza di un componente difettoso.

• SENSORE DI FLUSSO (Tecnologia Oasis Plus)

La stufa ha un misuratore di pressione di flusso (vedere disegno D4.4) collegato a un misuratore situato nel tubo d'aspirazione dell'aria primaria che riconosce la corretta circolazione dell'aria comburente e lo scarico di fumi. Nel caso di flusso d'aria insufficiente (a causa di una presa d'aria o uscita di fumi impropria) il misuratore invia un segnale di blocco.

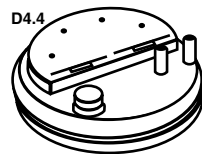

D4.4

La **TECNOLOGIA OASYS Plus** (Optimum Air System) permette una combustione costante regolando automaticamente il tiraggio secondo le caratteristiche della canna fumaria (curve, lunghezza, diametro, ecc) e delle condizioni ambientali (vento, umidità, pressione atmosferica, ecc).

5 NORME D'INSTALLAZIONE

Il modo d'installare la stufa che ha acquisito influenzerà decisamente la sicurezza e il corretto funzionamento, per cui si consiglia di essere eseguita da personale qualificato (con documento d'installatore) e informato sul rispetto delle norme d'installazione e sicurezza.

Se l'apparecchiatura è installata in modo inappropriato potrebbe causare danni gravi.

Prima dell'installazione effettuare i seguenti controlli:

- Assicurarsi che il pavimento possa sopportare il peso dell'apparecchiatura ed eseguire un adeguato isolamento in caso di essere realizzato in materiale infiammabile (legno) o suscettibile di essere influenzato da shock termico (gesso, scagliola, ecc).
- Quando la stufa è installata su un pavimento non del tutto refrattario o infiammabile tipo parquet, moquette, ecc, dovrà sostituire la base o introdurre una base a prova di fuoco, che sporge della stufa circa 30 cm. Esempi di materiali da utilizzare sono: pedana in acciaio, base di vetro o qualsiasi altro materiale a prova di fuoco.
- Assicurarsi che nell'ambiente in cui si installa una ventilazione adeguata (presenza di presa d'aria).
- Evitare l'installazione in ambienti con presenza di condotti di ventilazione collettivo, cappe con o senza estrattore, apparecchi a gas di tipo B, pompe di calore o dispositivi con funzionamento simultaneo che possono mettere in depressione l'ambiente.
- Assicurarsi che la canna fumaria e i tubi della stufa sono ideali per il suo funzionamento.
- Assicurarsi che ogni apparecchio ha una propria canna fumaria. Non utilizzare lo stesso condotto per più dispositivi.

Si consiglia di chiamare al suo spazzacamino per controllare sia il collegamento alla canna fumaria e il flusso d'aria sufficiente per la combustione nel luogo d'installazione.

5.1 MISURE DI SICUREZZA

Durante l'installazione della stufa ci sono alcuni rischi che bisogna tener di conto e si dovrebbe prendere le seguenti precauzioni:

- Tenere qualsiasi materiali infiammabili o sensibili al calore (mobili, tende, abbigliamento) ad una distanza di sicurezza minima di 150 cm.
- Quando la caldaia sia installata su un pavimento non del tutto refrattario dovrà mettere una base a prova di fuoco, ad esempio, una pedana in acciaio.
- Non posizionare la stufa vicino a pareti combustibili che possono essere influenzati da shock termico.
- La stufa deve funzionare solo con il cassetto delle ceneri inserito e con la porta fermata.
- Si consiglia d'installare un detettore di monossido di carbonio (CO) nella stanza dove si trova installato l'apparecchio.
- Se avete bisogno di un cavo più lungo di quello fornito, utilizzare sempre un cavo con messa a terra.
- Non installare la stufa in una camera da letto.
- La stufa non deve mai accendersi in presenza di emissione di gas o vapori (per esempio, colla per linoleum, benzina, ecc). Non collocare materiali infiammabili nelle vicinanze.
- I residui solidi della combustione (ceneri) devono essere raccolti in un contenitore ermetico e resistente al fuoco.

È necessario rispettare le distanze di sicurezza quando la stufa sia installata in spazi dove i materiali potrebbero essere infiammabili, sia materiali della costruzione o altri materiali che circondano la stufa (**vedere disegno D5.1**).

Referenze	Oggetti infiammabili	Oggetti non infiammabili
A	1500	800
B	1500	150
C	1500	400



ATTENZIONE!! Si osserva che alcune parti della stufa che il vetro diventano molto caldi e non devono essere toccati.

Se si verifica un incendio nella stufa o nella canna fumaria:

- Chiudere la porta di carica.
- Spegnere il fuoco utilizzando gli estintori di diossido di carbonio (CO₂ in polvere).
- Richiedere l'intervento immediato dei POMPIERI.

NON SPEGNERE IL FUOCO CON GETTI D'ACQUA!!!

5.2 CANNA FUMARIA

La canna fumaria è un aspetto d'importanza fondamentale per il funzionamento della stufa e soddisfa due funzioni principali:

- Evacuare il fumo e i gas in modo sicuro fuori di casa.
- Fornire tiraggio sufficiente alla stufa.

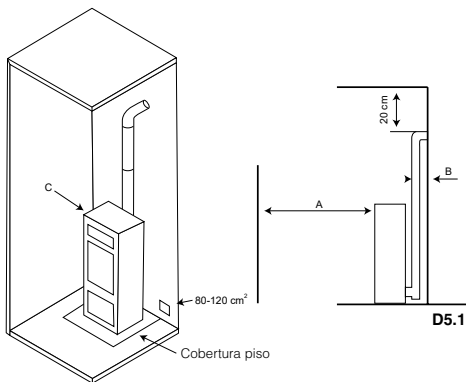

Il tiraggio influenza l'intensità della combustione e il rendimento calorifico della stufa. Un buon tiraggio della canna fumaria richiede una regolazione più ridotta dell'aria per la combustione e un tiraggio scarso richiede una regolazione esatta dell'aria per la combustione.

È essenziale che sia realizzata perfettamente ed essere sottoposta ad operazioni di manutenzione attraverso punti di controllo, per mantenere la canna fumaria in buone condizioni. (Gran parte delle domande per un mal funzionamento degli apparecchi si riferiscono esclusivamente a un tiraggio improprio).

Deve soddisfare i seguenti requisiti per il corretto funzionamento della stufa:

- La sezione della canna fumaria deve essere preferibilmente circolare.
- Essere termicamente isolata su tutta la lunghezza per impedire la condensazione (il fumo viene liquefatto da shock termico) e anche a maggior ragione se l'installazione avviene fuori della casa.
- Se usiamo condotto metallico (tubo) per installazione all'esterno della casa deve essere utilizzato tubo isolato termicamente. Allo stesso modo, si evitano i fenomeni di condensazione.
- Non essere ostruiti (ampliamenti o riduzioni) e avere una struttura verticale con deviazioni non superiori a 45°.
- Se è stata utilizzata prima deve essere pulita.
- Rispettare i dati tecnici delle istruzioni.

Un tiraggio ottimale varia tra 10 e 14 (Pascal). La misura deve essere sempre eseguita con l'apparecchio caldo (potenza termica nominale). Un valore inferiore (poco tiraggio) comporta una cattiva combustione, provocando depositi di carbonio e un'eccessiva formazione di fumo, quindi è possibile osservare perdite e, quel che è peggio, un aumento della temperatura che potrebbe causare danni ai componenti strutturali della stufa. Quando supera 15 Pa sarà necessario ridurre la depressione installando un regolatore del tiraggio aggiuntivo. Per verificare se la combustione è corretta, verificare se il fumo dalla canna fumaria è trasparente. Se il fumo è bianco significa che l'apparecchio non è regolato correttamente o il pellet utilizzato ha troppa umidità. Se, tuttavia, il fumo è grigio o nero significa che la combustione non è completa (è necessaria una quantità maggiore d'aria secondaria).

Il collegamento della stufa deve essere fatto con tubi rigidi in acciaio alluminato o acciaio inossidabile. **È vietato l'uso di tubi flessibili metallici o di fibrocemento che pregiudicano la sicurezza della giunzione in quanto sono soggetti a rotture, causando perdite di fumo.** È vietato e quindi influisce sul funzionamento dell'apparato i seguenti: fibrocemento, acciaio galvanizzato e superfici interne ruvide e porose. Alcune soluzioni sono descritti.

Condotto di fumi in acciaio AISI 316 a doppia parete isolata con materiale resistente a 400°C. Efficienza 100% ottima (**vedere disegno D5.2**).

Tutte le stufe che eliminano i fumi verso l'esterno devono avere una propria canna fumaria. Non utilizzare mai gli stessi canali per più dispositivi contemporaneamente (vedere disegno D5.3).

Per quanto possibile, evitare il montaggio di sezioni orizzontali. La lunghezza della sezione orizzontale non deve superare 3 metri.

All'uscita del tubo di scarico della stufa deve essere inserito nell'installazione una "T" con un coperchio tenuta che permette l'ispezione regolare o la scarica di polveri pesanti.

Il numero di cambi di direzione, compreso quello necessario per collegare la "T" di registro non deve superare 4.

Nel **disegno D5.4** ci sono i requisiti fondamentali per l'installazione della canna fumaria di una stufa:

La canna fumaria deve essere ben lontano da materiali infiammabili o combustibili mediante un opportuno isolamento o una camera d'aria. All'interno è vietata la circolazione di tubi d'installazioni di tubi o canali di circolazione d'aria. E' inoltre vietato fare aperture mobile o fisse per il collegamento d'altri dispositivi diversi.

Il condotto di scarico dei fumi deve essere fissato ermeticamente all'apparecchio e può avere un'inclinazione massima di 45° per evitare depositi eccessivi di condensazione prodotti durante le fasi iniziali d'accensione e/o eccessiva formazione di fuliggine. Inoltre, in questo modo, impedisce il ritardo durante l'uscita dei fumi.

La mancanza di sigillatura della connessione potrebbe causare un malfunzionamento della stufa.

Il diametro interno del tubo di collegamento deve corrispondere al diametro esterno del tronco di scarico fumi della stufa.

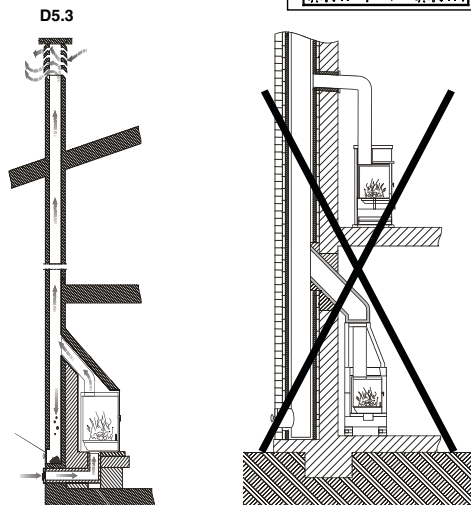
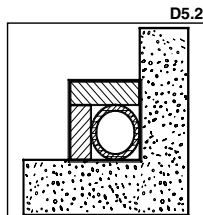

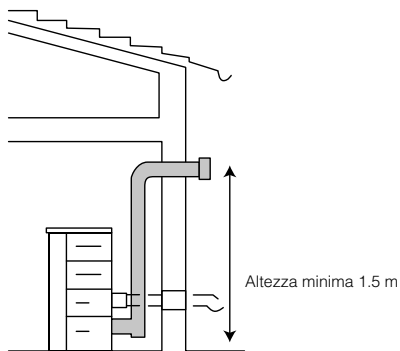
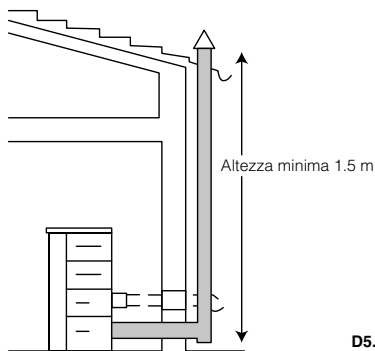

Nel disegno D5.5 si trovano i criteri da considerare per una corretta installazione.

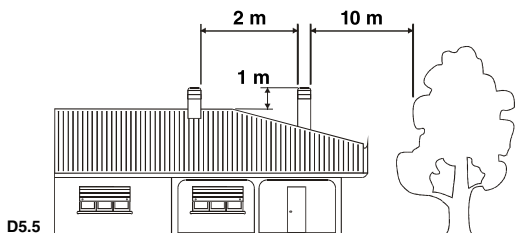
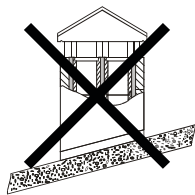
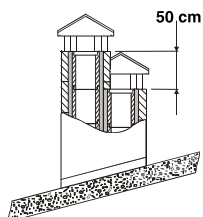

5.3 COMIGNOLO

Il tiraggio della canna fumaria dipende anche dell'ideoneità del comignolo. Pertanto, è essenziale che se il comignolo è costruito artigianalmente, la sezione di uscita è più di due volte la sezione interna della canna fumaria. Poiché la canna fumaria deve sempre superare la cima del tetto, sarà necessario assicurare l'evacuazione dei fumi anche in presenza di vento (**vedere disegno D5.6**). Il comignolo deve soddisfare i seguenti requisiti:

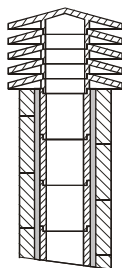

1: Canna fumaria industriale di elementi prefabbricati che permette l'estrazione eccellente dei fumi.

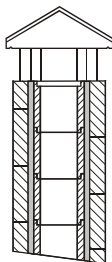

2: Canna fumaria artigianale. La sezione di uscita corretta dovrebbe essere almeno 2 volte la sezione interna della canna fumaria. Ideale 2.5 volte.

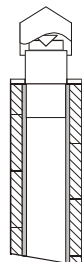

3: Canna fumaria in acciaio con cono interno deflettore.

D5.6

- È necessario disporre di una sezione interna equivalente a quella della canna fumaria.
- È necessario avere una sezione utile di uscita che è due volte l'interno della canna fumaria.
- Deve essere costruito in modo da impedire la penetrazione di pioggia nella canna fumaria, neve o qualsiasi corpo strano.
- Deve essere facilmente accessibile per la manutenzione e pulizia.

5.4 PRESA D'ARIA ESTERIORE

Per il corretto funzionamento della stufa è essenziale che nel luogo d'installazione ci sia abbastanza aria per la combustione e riossigenazione dello stesso ambiente. Ciò significa che, attraverso aperture che comunicano con l'esterno, l'aria deve circolare per la combustione anche con le porte e finestre chiuse.

La presa d'aria deve essere posizionata in modo da non poter essere ostruita. Inoltre, deve essere comunicante con l'ambiente d'installazione della stufa e essere protetta da una griglia. La superficie minima di presa d'aria non deve essere inferiore a 100 cm².

Quando il flusso d'aria è ottenuto attraverso aperture comunicanti con locali adiacenti, dovrà evitare prese d'aria in collegamento con garage, cucine, servizi e centrale termiche.

La stufa ha una presa d'aria per la combustione in parte posteriore (50 mm di diametro). È importante che questa presa non sia ostruita e che le distanze raccomandate alla parete o oggetti sono rispettate.

Si raccomanda il collegamento della presa d'aria primaria della stufa con l'esterno ma non è obbligatorio. Il materiale del tubo di connessione non deve essere necessariamente metallico, può essere qualsiasi altro materiale (PVC, alluminio, polietilene, etc). Notare che all'interno di questo condotto va circolare aria alla temperatura dell'aria esterna.

6 AVVIAMENTO



ATTENZIONE !!! Se la sua stufa è stata scollegata dalla rete per un periodo di tempo prolungato, è possibile che quando si collega la stufa alla rete e procede all'accensione, il display mostra l'ora 0:00 lampeggiante. Ciò significa che la data e l'ora sono disadattate e deve procedere alla sua configurazione. Vedere sezione 10.3.5 e 11.4.7.3

L'accensione di questo tipo d'apparecchio è completamente automatico, quindi non dovrebbe introdurre nel bruciatore qualsiasi materiale per fare l'accensione.



È vietato utilizzare tutte le liquidi come, ad esempio, alcool, benzina, olio e simili. L'uso di queste sostanze provoca la perdita della garanzia.

Prima d'accendere la stufa deve controllare i seguenti punti:

- Il cavo d'alimentazione deve essere collegato alla rete elettrica (230VAC) con una presa dotata di messa a terra.
- L'interruttore bipolare situato nella parte posteriore della stufa deve essere in posizione I.
- Il serbatoio di pellet deve essere rifornito.
- La camera di combustione deve essere completamente pulita.
- Il bruciatore deve essere completamente pulito e inserito correttamente.
- La porta della camera di combustione deve essere chiusa correttamente. È consigliato anche che la porta del forno sia chiusa in modo che il forno raggiunga la temperatura più facilmente.
- Se non si desidera utilizzare il forno, è necessario rimuovere il vassoio e la griglia del forno per impedire il suo deterioramento.

Durante la prima accensione è possibile che la stufa potrebbe aver completato il ciclo d'accensione e non appare fiamma. In questo caso, la stufa entra automaticamente in allarme. Questo è perché l'alimentatore di combustibile è vuoto e ha bisogno di tempo per riempire. Per risolvere questo problema, accendere la stufa nuovamente (tenendo conto delle considerazioni precedenti) fino a quando appare la fiamma. La stufa deve essere sottoposta a diverse fasi di accensione in modo che tutti i materiali e la vernice possono completare varie sollecitazioni elastiche.

In particolare, inizialmente, si può notare l'emissione di fumo e odori tipici dei metalli sottoposti ad alta sollecitazione termica e vernice fresca. Questa vernice, anche se durante la fase di fabbricazione è cotta a 80°C per alcuni minuti, deve superare, più volte e per un tempo, la temperatura di 200°C, prima d'aderire perfettamente alle superfici metalliche.

Pertanto, è importante adottare queste piccole precauzioni durante la messa in marcia:

1. Assicurarsi che c'è un forte ricambio d'aria nel luogo dove è installato l'apparecchio.
2. Durante le prime accensioni, mantenere un sistema di lavoro a bassa potenza e mantenere la stufa accesa per almeno 6-10 ore continue.
3. Ripetere questa procedura almeno 4-5 o più volte, come disponibile.
4. Durante le prime accensioni, nessun oggetto deve essere sostenuto sull'apparecchio ed in particolare sulle superfici verniciate. Le superfici laccate non devono essere toccate durante il riscaldamento.

6.1 POSIZIONE DEFLETTORE

All'interno della camera di combustione si trova il deflettore della stufa. Per un corretto funzionamento della stufa, questo pezzo deve essere posto sulla parte superiore della camera di combustione, seguendo i seguenti passi:

- Posizionare il deflettore sulle vermiculite laterali e posteriori.
- È necessario introdurlo girato in modo da poter metterlo attraverso la porta della stufa (**vedere disegno D6.1**).

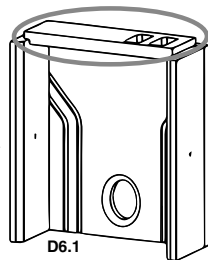

7 SISTEMA DI VENTILAZIONE

Questo modello incorpora una turbina a convezione di serie, per provocare il riscaldamento dell'ambiente. Il funzionamento di questa turbina è indipendente dalla potenza di lavoro.

Con il telecomando è possibile attivare il funzionamento della turbina. In questo modo, la stufa può fare il riscaldamento attraverso la radiazione della stufa e la convezione forzata della turbina.

Per attivare/disattivare o modificare la velocità operativa della turbina, consultare la sezione di questo manuale 11.4.3.1 "potenza di riscaldamento".

8 SISTEMA DI CANALIZZAZIONE

Di seguito viene descritto in dettaglio il funzionamento del sistema di distribuzione dell'aria verso altre unità adiacenti o superiori.

8.1 FUNZIONAMENTO DEL SISTEMA DI CANALIZZAZIONI

Se si acquista un kit di canalizzazione opzionale, il diametro della canalizzazione deve essere di 80 mm e il numero di canalizzazioni e la distanza massima della canalizzazione devono essere rispettati in base alle specifiche del modello. Maggiore è la distanza e/o il numero di canalizzazioni, il flusso sarà inferiore.

Il funzionamento del sistema di canalizzazione avviene tramite l'elettronica della stufa. Dal telecomando stesso è possibile attivare/disattivare il funzionamento della turbina di canalizzazione. In questo caso non è possibile regolare la velocità del ventilatore di canalizzazione. Vedere la sezione di questo manuale 11.4.3.2 "canalizzazione".

8.2. POSIZIONAMENTO DEL KIT DI CANALIZZAZIONE OPZIONALE

Se è stato acquistato un kit di canalizzazione opzionale, costituito da una ventola con plenum di accoppiamento e cavo di interconnessione con la scheda elettrica, è necessario tenere conto dei seguenti passaggi per la sua installazione (**vedere disegno D8.1**).

- Innanzitutto, è necessario rimuovere la camera laterale destra della stufa per accedere all'interno della stufa.
- Quindi è necessario posizionare il plenum e la turbina nella posizione collegata e procedere al fissaggio posizionando e serrando le viti fornite.
- Infine, è necessario collegare il cavo esistente nella turbina, con la scheda elettronica della stufa, nel connettore AUX1 sui pin 33 e 35. (vedere sezione 12 schema elettrico). Non dimenticare di tagliare la corrente elettrica della stufa, prima di effettuare questo collegamento.

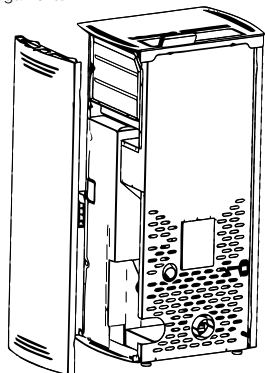

D8.1

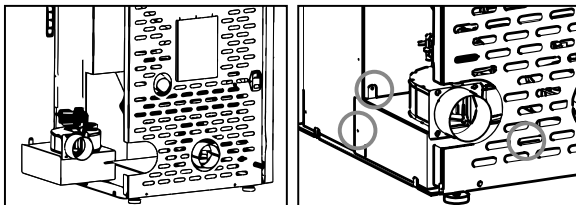

9 MANUTENZIONE E CURA

Le operazioni di manutenzione garantiscono che il prodotto funzioni correttamente per un lungo periodo di tempo. La mancanza di realizzazione di queste operazioni peggiora la sicurezza del prodotto.

9.1 PULIZIA DEL BRUCIATORE

In questo modello la pulizia del bruciatore deve essere fatta ogni giorno (**vedere disegno D9.1**).

- Rimuovere il bruciatore e pulire i fori con l'attizzatore che viene fornito con la stufa.
- Aspirare la cenere depositata nell'alloggiamento del bruciatore. È possibile acquistare un aspirapolvere Bronpi nello stesso rivenditore Bronpi dove avete acquistato la sua stufa.

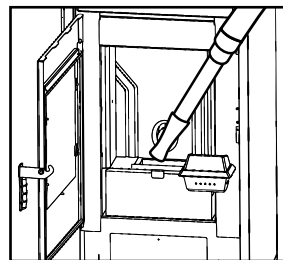
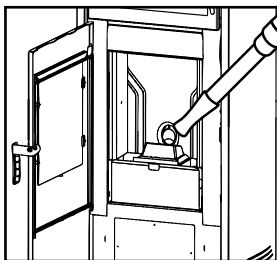

D9.1

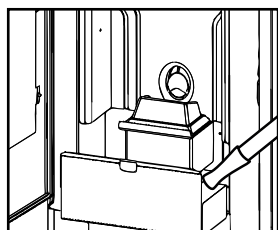

D9.2

9.2 PULIZIA DEL CASSETTO PORTA-CENERE

Il cassetto porta-cenere deve essere svuotato quando necessario. La stufa non deve essere messa in funzionamento senza il cassetto porta-cenere al suo interno (**vedere disegno D9.2**).

9.3 CORDONE DELLA PORTA DELLA CAMERA DI COMBUSTIONE E FIBRA DEL VETRO

Il cordone delle porte e la fibra del vetro garantiscono l'ermeticità della stufa e quindi il corretto funzionamento (**vedere disegno D9.3**).

Devono essere controllate regolarmente: se sono danneggiate dovranno essere sostituite immediatamente. È possibile acquistare cordone ceramico e fibra autoadesiva nello stesso rivenditore Bronpi dove avete acquistato la stufa.

D9.3

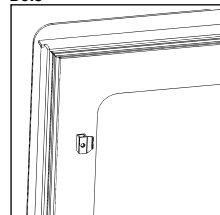

Queste operazioni possono essere eseguite solo da parte di un tecnico autorizzato.

Per il corretto funzionamento della stufa, un servizio tecnico autorizzato deve procedere alla sua manutenzione almeno una volta all'anno.

9.4 PULIZIA DEL CONDOTTO DI FUMI

Quando il pellet è bruciato si producono lentamente catrame e altri vapori organici che, combinati con l'umidità dell'ambiente, formano il creosoto (fuliggine). Un eccessivo accumulo di fuliggine può causare problemi nello scarico di fumo e anche l'incendio del proprio tubo di scarico fumi.

La pulizia deve essere effettuata esclusivamente con l'apparecchio freddo. Questa operazione deve essere eseguita da un spazzacamino che, allo stesso tempo, può eseguire un controllo (si consiglia di scrivere la data di ogni pulizia e mantenere un registro).

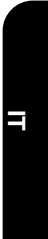

9.5 PULIZIA DEL VETRO

IMPORTANTE:

La pulizia del vetro deve essere effettuata solo ed esclusivamente con l'apparecchio freddo al fine di evitare una possibile esplosione. Per la pulizia si devono utilizzare prodotti specifici. È possibile acquistare prodotti per la pulizia dei vetri Bronpi nello stesso rivenditore Bronpi dove avete acquistato la stufa (vedere disegno D9.4).



ROTTURA DI VETRI. I vetri essendo in vetroceramica, resistenti fino ad uno sbalzo termico di 750° C, non sono soggetti a shock termici. La sua rottura può essere causata solo da shock meccanici (urti o chiusure violente della porta, ecc.). Pertanto, la sua sostituzione non è coperta da garanzia.

9.6 PULIZIA ESTERIORE

Non pulire la superficie esterna della stufa con acqua o prodotti abrasivi perché potrebbe deteriorarsi. Si consiglia di passare uno spolverino o un panno leggermente umido.

9.7 PULIZIA DEI REGISTRI

Per mantenere la validità del periodo di garanzia è obbligatorio che la pulizia dei registri sia eseguita da un tecnico autorizzato da Bronpi Calefacción, che deve registrare per iscritto l'intervento effettuato.

Si tratta di pulire i registri di cenere della sua stufa e l'area di passaggio dei fumi.

In primo luogo, è necessario pulire completamente l'interno della camera di combustione. Non è necessario togliere la placca interna di vermiculita. Strofinare con un pennello in acciaio le superfici con lo sporco accumulato.

Per accedere a quest'area, è necessario rimuovere sia il vassoio che la griglia dall'interno del forno, procedere svitando il registro esistente alla base del forno, quindi pulire le ceneri depositate nel registro, rimuovendo la fuliggine che si è depositata (**vedere disegno D9.5**):

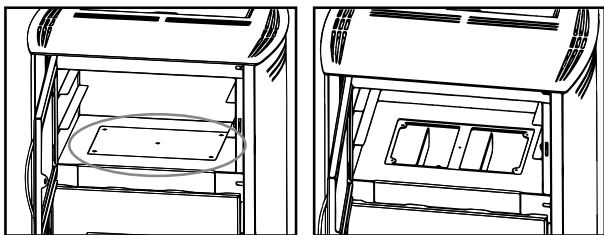

D9.5

Dopo aver pulito la zona superiore, è opportuno fare la pulizia del registro di fumi situato nella parte inferiore della stufa. Per fare questo è necessario aprire la porta della stufa e, poi, fare le seguenti operazioni:

- Rimuovere il coperchio di registro svitando le viti. **Vedere disegno D9.6**
- Pulire la cenere depositata sulla parte superiore, disincrostando la fuliggine depositata.
- Pulire le lame e l'esterno dell'estrattore. Rimuovere l'estrattore se necessario.
- Ricollocare le parti e verificare la tenuta del registro.



D9.6

In questo modello c'è anche un registro di pulizia sul lato sinistro, anche per accedervi, la camera laterale sinistra della stufa deve essere rimossa e nella parte inferiore vedremo il coperchio di registro in acciaio che dobbiamo rimuovere e osserveremo il registro della camera di fumo che dobbiamo rimuovere anche per eseguire le operazioni di pulizia sopra descritte (**vedere disegno D9.7**).

9.8 INTERRUZIONI STAGIONALI

Se la stufa non va essere utilizzata per un lungo tempo è necessario lasciare il serbatoio di combustibile completamente vuoto e la vite senza fine per evitare danni del combustibile, pulire la stufa e la canna fumaria, eliminando totalmente la cenere ed altri residui, e chiudere la porta della stufa. È consigliabile fare la pulizia della canna fumaria almeno una volta all'anno. Nel frattempo, controllare lo stato del cordone poiché, se non è perfettamente integro (cioè, non si aggiusta alla porta), non garantisce il corretto funzionamento della stufa! Pertanto, è necessario cambiarlo. In caso di umidità nell'ambiente in cui l'apparecchio è installato, mettere sali assorbenti all'interno della stufa. Proteggere con vasellina neutra le parti interne se si desidera mantenere l'aspetto fisico nel tempo.

È possibile staccare la stufa dalla rete elettrica, ma ricordate che se va essere scollegata per un lungo periodo di tempo, quando si colleghi di nuovo, mostrerà l'ora 00:00 ed è intermittenza e sarà necessario immettere nuovamente i valori di data e ora.

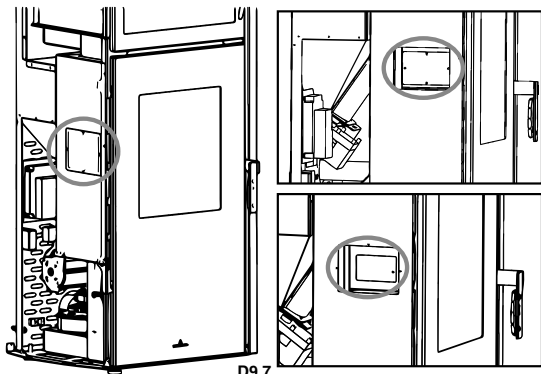

D9.7

9.9 REVISIONE DI MANUTENZIONE

Almeno una volta l'anno è opportuno controllare e pulire tutti i registri di ceneri esistenti nella stufa.

La stufa ha un avviso di manutenzione preventiva, alle 1200 ore di funzionamento, che vi ricorderà L'OBBLIGO di fare la pulizia dei registri della sua stufa prima possibile. Per fare questo compito deve contattare il suo installatore autorizzato.

Questo messaggio non è un allarme, ma un promemoria o avvertimento. Pertanto permetterà l'uso della stufa mentre è visualizzato questo messaggio, ma è necessario fare la pulizia immediata della sua stufa.

(vedere disegno D9.8).

Si prega di notare che la stufa può richiedere una pulizia prima delle ore stabilite o anche dopo.

Questo dipenderà molto dalla qualità del combustibile utilizzato, dall'installazione di fumi eseguita e dalla corretta regolazione della stufa adattandola alla sua installazione.

Nella tabella seguente (che è anche collegata alla stufa nella parte superiore del serbatoio di combustibile), è possibile controllare la frequenza delle attività di manutenzione e di chi dovrebbe farlo.

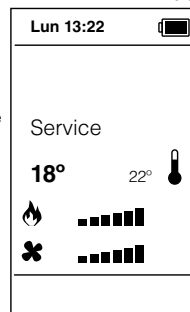

PULIZIA	Giornaliero	Settimanale	Mensile	Annuale	Tecnico	Utente
	Rimuovere il bruciatore e stasare i fori usando l'attizzatoio fornito (nei modelli dove sia possibile rimuoverlo). Rimuovere la cenere utilizzando un aspirapolvere.	√				
Aspirare la cenere depositata nell'alloggiamento del bruciatore.	√					√
Svuotare il cassetto porta-cenere o aspirare l'alloggio delle cenere quando sia necessario.		√				√
Aspirare il fondo del serbatoio del pellet quando sia necessario.		√				√
Pulire l'interno della camera di combustione mediante l'aspirazione delle pareti con un aspiratore adeguato.			√			√
Pulizia del motore di estrazione dei fumi, camera di combustione completa, serbatoio di pellet, sostituzione completa del cordone e mettere di nuovo silicone dove sia necessario, canna fumaria, registri...				√		√
Revisione di tutti i componenti elettronici (scheda elettronica, display...)				√		√
Revisione di tutti i componenti elettrici (resistenza, motore estrazione di fumi, pompa di circolazione, etc.).				√		√

10. FUNZIONAMENTO DEL DISPLAY/RICEVITORE

10.1. INFORMAZIONE GENERALE DEL DISPLAY

Il display mostra le informazioni del funzionamento della stufa.

Accedendo al menu, è possibile ottenere diversi tipi di schermate e regolare le impostazioni disponibili a seconda del livello di accesso. In base alla modalità di funzionamento, il display può assumere significati diversi a seconda della posizione sulla schermata.

Il disegno D10.1 mostra la disposizione dei messaggi nella fase di programmazione o configurazione dei parametri di funzionamento. In particolare:

1. L'area del display "D1" visualizza l'ora, lo stato di funzionamento, errore, menu, sottomenu, valori inseriti.
2. L'area del display "D2" visualizza la potenza.
3. L'area del display "D3" visualizza la ricetta.
4. L'area del display "D4" visualizza la temperatura principale e il valore inserito.

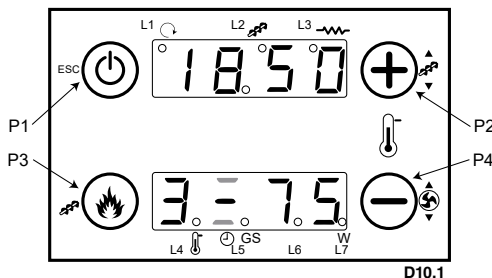





D10.1

10.2. FUNZIONI DEI TASTI DEL DISPLAY/RICEVITORE

La tabella seguente mostra il significato dei tasti del display e la funzione, dipendendo della pulsazione prolungata o click

TASTO	FUNZIONE	
	CLIC	PULSAZIONE PROLUNGATA
P1	Visualizzazioni/Uscita menu	Accensione/Spegnimento/Reset blocco
P2	Modificazione termostato (+) / Incremento dati	Correzione carica di pellet
P3	Modificazione potenza combustione / Salvare dati	Carica manuale di pellet
P4	Modificazione termostato (-) Decremento dati	Correzione ventilatore di fumi

Il significato dei leds del display è spiegato di seguito. L'illuminazione dei leds segnala l'attivazione del dispositivo secondo la lista seguente:

LED	FUNZIONE		
L1		Led On: ventilatore riscaldamento attivato	
L2		Led On: coclea attivata	
L3		Led On: resistenza di accensione attivata	
L4		Led On: temperatura termostato raggiunta	
L5		S	Led On: programmazione giornaliera
L6		G	Led On: programmazione settimanale
L7		W	Led On: programmazione fine settimana

10.3. MENU UTENTE

10.3.1. STATO STUFA

Con la stufa accesa, premendo il tasto P1 del display, è possibile vedere visualizzazioni che danno informazione tecnica sul funzionamento della stufa. Il display inferiore mostra i valori (tA, tF, FL, UF, etc) e il display superiore mostra altri valori (°C, rpm, seg, etc.).

VISUALIZZAZIONE	VALORE
tA	Temperatura ambiente della base (°C)
tF	Temperatura di fumi (°C)
Tr	Temperatura ambiente remota (°C)
FL	Velocità flusso di aria primaria (cm/sec)
UF	Velocità estrattore fumi (rpm)
Co	Tempo attivazione della coclea (sec)
St	Tempo restante per la manutenzione 1 (h)
St2	Tempo restante per la manutenzione 2 (ore)
FC	Codice e versione di firmware.

10.3.2. CARICA MANUALE DI PELLETTA

Nel caso in cui durante il funzionamento della stufa non c'è combustibile, per evitare un problema nella prossima accensione, è possibile precaricare il combustibile per un tempo massimo di 300 secondi per caricare la coclea quando la stufa è spenta e fredda. Per iniziare la carica, tenere premuto il tasto P3. Il display inferiore mostra "LoAd" e quello superiore i secondi di carica trascorsi. Per interrompere la carica, premere qualsiasi tasto.

Prima di accendere di nuovo la stufa, vuotare totalmente il bruciatore di pellet per evitare una situazione di pericolo. (vedere disegno D10.2)

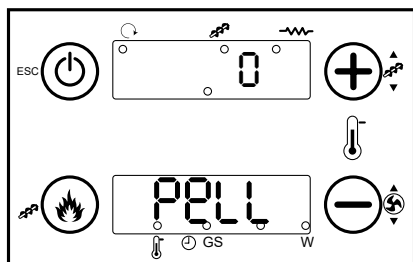

D10.2

10.3.3. CORREZIONE CARICA DI PELLETTA

Tenere premuto il tasto P2 e, all'interno, tenere premuto il tasto P2 di nuovo per modificare. Il display inferiore mostra "PelL" e quello superiore il valore configurato. Con i tasti P2 e P4, è possibile incrementare o diminuire il valore configurato. Il valore configurato di fabbrica è 0 e l'intervallo è compreso tra -7 ... 0 ... +7. Considerare che ogni valore numerico modificato corrisponde a modificare per tutte le potenze un 2% il valore di tempo di carica (in secondi) stabilito al motore della coclea. Dopo 5 secondi, il nuovo valore sarà salvato e il display ritornerà alla visualizzazione normale. Considerare che una carica di pellet superiore significa una potenza termica superiore e, pertanto, un consumo superiore di combustibile. Se si vede che la stufa non brucia bene o la miscela aria/combustibile non è adeguata, modificare

D10.2

la carica di combustibile. (vedere disegno D10.3)

10.3.4. CORREZIONE VELOCITÀ ESTRATTORE FUMI

Tenere premuto il tasto P4 e, all'interno, tenere premuto il tasto P4 di nuovo per modificare. Il display inferiore mostra "UEnt" e quello superiore il valore configurato. Con i tasti P2 e P4, è possibile incrementare o diminuire il valore configurato. Il valore configurato di fabbrica è 0 e l'intervallo è compreso tra -7 ... 0 ... +7. Considerare che ogni valore numerico modificato corrisponde a modificare per tutte le potenze un 5% il valore di velocità (in rpm) stabilito all'estrattore di fumi. Dopo 5 secondi, il nuovo valore sarà salvato e il display ritornerà alla visualizzazione normale.

Considerare che una velocità superiore dell'estrattore di fumi significa una capacità superiore per eliminare i fumi e, pertanto, un aumento di aria nella camera di combustione (fiamma più grande). Se si vede che la stufa non brucia bene o la miscela aria/combustibile non è adeguata, modificare la velocità dell'estrattore di fumi. (vedere disegno D10.4)

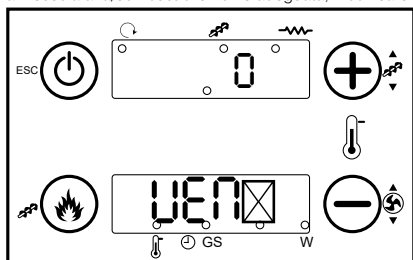

D10.4

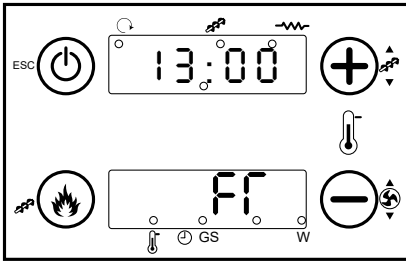

D10.5
 Questo menu serve a imporre la programmazione delle fasce orarie di Accensione/Spengimento del sistema. Si accede premendo simultaneamente per 3 secondi i tasti P3 e P4. Poi, deve premere il tasto P2 fino a quando il display D1 mostra la parola "Cron", quindi deve confermare il sottomenu premendo il tasto P3.

Si compone di due sottomenu:

- **Menu Abilitazione Crono**

Il display mostra la parola "ModE". Questo menu consente di selezionare la modalità di funzionamento e attivare il cronotermostato. Solo è possibile scegliere una modalità di programmazione. È necessario confermare la modalità scelta con il tasto P3.

MODE	LED
Gior: Programmazione giornaliera	
Sett: Programmazione settimanale	
FiSE: Programmazione fine settimana	
OFF: Disabilita tutti i programmi	

- **Menu Programmazione Fasce Orarie**

Il display mostra la parola "ProG". È costituita da 3 sottomenu corrispondenti alle 3 modalità di programmazione disponibile:

- Tutti i giorni: permette di configurare 3 programmazioni per ogni giorno della settimana.
- Settimanale: permette di configurare 3 programmazioni per giorno, uguali per ogni giorno della settimana.
- Week-end: permette di configurare 3 programmazioni per giorno, che differenziano tra la programmazione di lunedì a venerdì e il sabato e la domenica.

VISUALIZZAZIONI	DISPLAY
Modalità giornaliera: il giorno della settimana	M o
Modalità settimanale: Lunedì-Domenica	M S
Modalità weekend: Lunedì-Venerdì Sabato-Domenica	M F S S
Per l'orario di On si accende il segmento nella parte inferiore del display D2	--- 1, M o
Per l'orario di Off si accende il segmento nella parte superiore del display D2	--- 1' M o

Per ogni programmazione è necessario impostare l'orario di accensione e l'orario di spegnimento. I passi sono i seguenti:

1) Nel menù, con i tasti P2 e P4 selezionare il sottomenu desiderato e premere il tasto P3 per accedere.

9 or / F SE / SEtt

2) Premere i tasti P2 per selezionare tre possibili orari di accensione e spegnimento. Considerare che la prima ora di accensione è simboleggiata da un 1', e la prima ora di spegnimento da 1', la seconda e terza ora di accensione è simboleggiata da 2' e 3', rispettivamente, mentre le ore di spegnimento sarebbe 2' e 3'.

Per modificare il valore selezionato (ore o minuti) deve premere il tasto P1 per 3 secondi. Dopo questo tempo, appare l'ora 00:00 e per modificare il valore deve premere il tasto P3 con le cifre lampeggianti, utilizzare i tasti P2 e P4 per stabilire l'ora selezionata. Per modificare i minuti, deve premere P3. Finalmente, non dimenticare di premere il tasto P3 per memorizzare il valore impostato.

10.3.5. INTRODUZIONE DI DATA E ORA

Si accede premendo simultaneamente durante 3 secondi i tasti P3 e P4. Successivamente, premere il tasto P2 fino al momento in cui il display D1 mostra la parola "oroL". Dopo, confermare il sottomenu con il tasto P3. Premere di nuovo il tasto P3 per modificare. Il valore selezionato (ore, minuti, giorno, etc) sfavilla. Modificare il valore con i tasti P2 e P4. Premere il tasto P3 per modificare i parametri e premere di nuovo P3 per salvare il valore configurato. (vedere disegno D10.5)

10.3.6. PROGRAMMAZIONE DELLA STUFA

Questo menu serve a imporre la programmazione delle fasce orarie di Accensione/Spengimento del sistema.

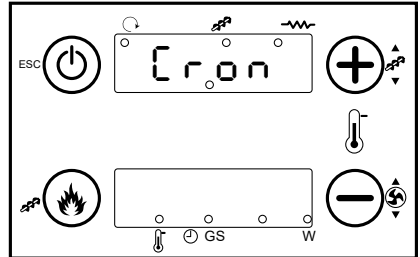

D10.6

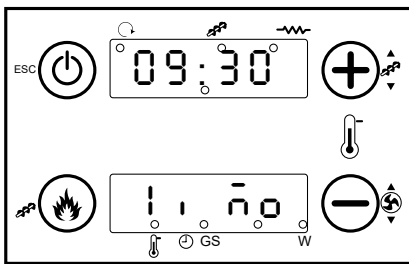

D10.7

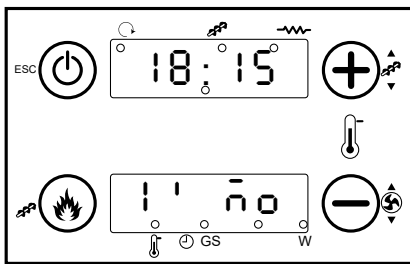

D10.8

3) Ripetere la procedura precedente per selezionare i deversi intervalli orari di accensione e spegnimento e per gli altri giorni della settimana. Nell'esempio si mostra una seconda accensione il sabato alle 10:15 e un secondo spegnimento alle 20.30 dello stesso giorno.

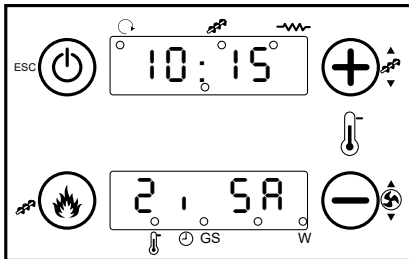

D10.9

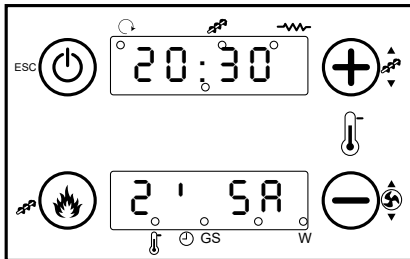

D10.10

NOTA: per ogni fascia oraria di programmazione può modificare i minuti con intervalli di quartod'ora (ad esempio 20.00, 20.15, 20.45). Solo nel valore 23 è possibile aumentare i minuti dal valore 45 al valore 59 per ottenere l'accensione tra due giorni.

- **Programmazione tra due giorni:**

Configurare una fascia di programmazione di un giorno della settimana l'orario di spegnimento alle 23.59. Impostare una fascia di programmazione del giorno seguente l'orario di accensione alle 00.00.

Ad esempio, se si desidera fare un'accensione il lunedì alle 22:00 e lo spegnimento il martedì alle 07:00 della mattina, deve programmare il seguente orario:

- Passo 1:

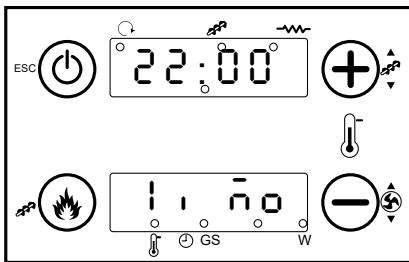

D10.11

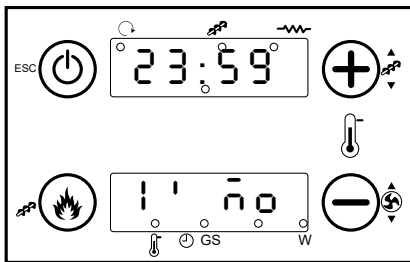

D10.12

- Passo 2:

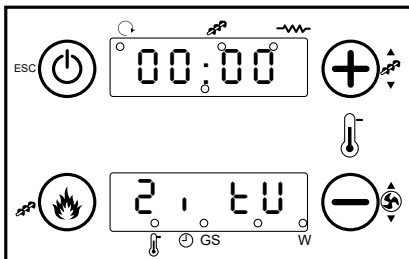

D10.13

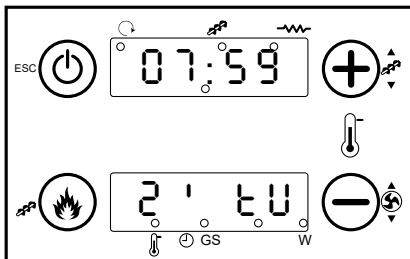

D10.14

10.4. MODALITÀ UTENTE

Di seguito viene descritto il funzionamento normale del display/ricevitore installato in una stufa in riferimento alle funzioni disponibili.

Prima dell'avvio il display della stufa si trova nella situazione del **disegno D10.15**. Visualizza solo la temperatura della stanza e l'ora attuale.

10.4.1. AVVIAMENTO DELLA STUFA

Per accendere la stufa premere il tasto P1 per pochi secondi. In primo luogo, la stufa fa un controllo iniziale e dopo inizia il processo di accensione. Lo schermo iniziale viene alternato con altri schermi che indicano i passi diversi del processo di accensione (2, 3 e 5).

La durata massima della fase di accensione è di 20 minuti. Se, dopo questo tempo, non appare fiamma visibile, la stufa passerà automaticamente in stato di allarme. Il display mostrerà il messaggio di allarme "Er12" (vedere disegni D10.16, D10.17, D10.18 e D10.19).

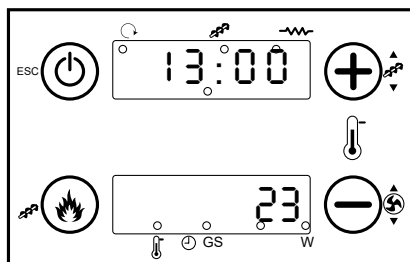

D10.15

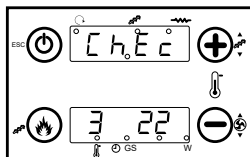

D10.16

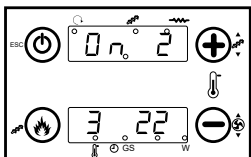

D10.17

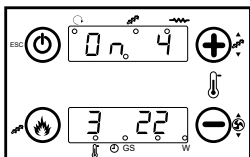

D10.18

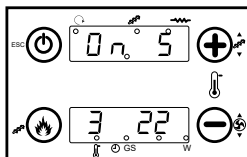

D10.19

10.4.2. STUFA IN FUNZIONAMENTO

Dopo aver raggiunto una certa temperatura di fumi il ventilatore d'aria calda sarà in funzionamento. Completata correttamente la fase di accensione viene visualizzato il messaggio "Lavoro" che rappresenta la modalità di funzionamento normale (vedere disegno D10.20).

Il display visualizza l'ora, la potenza di lavoro e la temperatura ambiente della stanza.

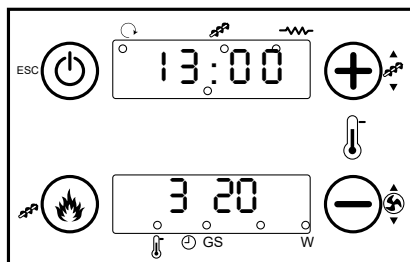

D10.20

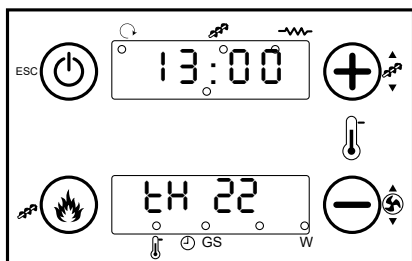

D10.21

10.4.3. REGOLAZIONE DELLA TEMPERATURA AMBIENTE

Premere una sola volta il tasto P2 o P4 e il display D4 comincerà a sfavillare. Attraverso i seguenti clics nei tasti P2 o P4, è possibile selezionare la temperatura desiderata per la stanza. (vedere disegno D10.21) Dopo 5 secondi, il nuovo valore sarà salvato e il display ritornerà alla visualizzazione normale.

10.4.4. REGOLAZIONE DELLA POTENZA DELLA STUFA

Premere una sola volta il tasto P3 e il display D2 comincerà a sfavillare. Attraverso i seguenti clics nel tasto P3, è possibile modificare la potenza della stufa, a seconda dei valori disponibili: potenza 1, 2, 3, 4, 5 o A (A= combustione automatica) (vedere disegno D10.22). Dopo 5 secondi, il nuovo valore sarà salvato e il display ritornerà alla visualizzazione normale.

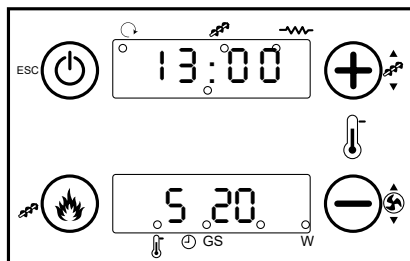

D10.22

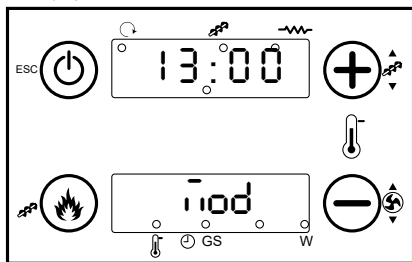

D10.23

10.4.5. LA TEMPERATURA AMBIENTE RAGGIUNGE LA TEMPERATURA IMPOSTATA DALL'UTENTE

Quando la temperatura ambiente (della stanza) raggiunge il valore impostato dall'utente o la temperatura di fumi raggiunta è troppo alta, la stufa passa automaticamente a funzionare a una potenza inferiore a quella imposta. La stufa modula. Vedere disegno D10.23.

10.4.6. PULIZIA DEL BRUCIATORE

Durante il funzionamento normale della stufa si producono delle pulizie automatiche del bruciatore a intervalli di fissato da Bronpi. Questa pulizia dura fissato da Bronpii e comporta la pulizia dei rifiuti di pellet che si depositano nel bruciatore in modo da garantire un funzionamento ottimale della stufa. In questo caso, il display mostra il messaggio seguente. (vedere disegno D10.24)

10.4.7. SPEGNIMENTO DELLA STUFA

Per spegnere la stufa premere il tasto P1 per pochi secondi. Una volta che è spenta, la stufa inizia la fase della pulizia finale, in cui l'alimentatore di pellet si ferma e l'estrattore di fumo e il ventilatore tangenziale funzioneranno a massima velocità. Questa fase di pulizia non finirà finché la stufa non abbia raggiunto la temperatura di raffreddamento giusta (vedere disegni D10.25 e D10.26). Intanto, il display mostra i seguenti messaggi:

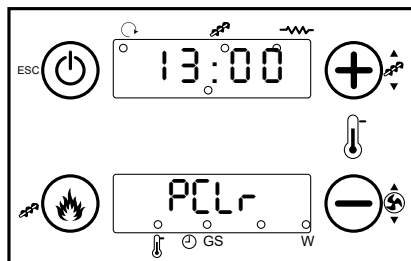

D10.24

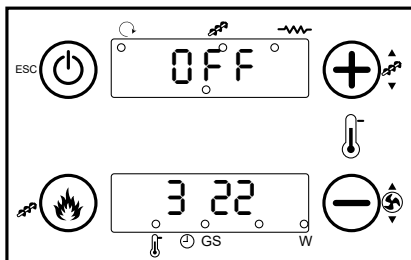

D10.25

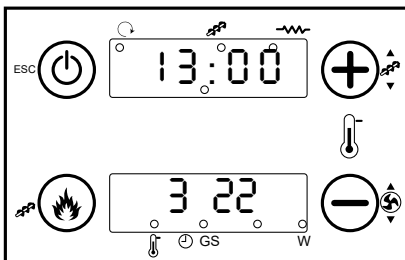

D10.26

10.4.8. RIAVVIO DELLA STUFA

Una volta che la stufa è spenta non sarà possibile riaccenderla finché non sia passato un tempo di sicurezza e la stufa si sia raffreddata sufficiente. Se si tenta di accendere di nuovo la stufa e non è abbastanza fredda, il display visualizza le informazioni sul disegno D10.27. La stufa non si accendi du nuovo fino a quando sia abbastanza fredda. Poi, si accenderà normalmente.

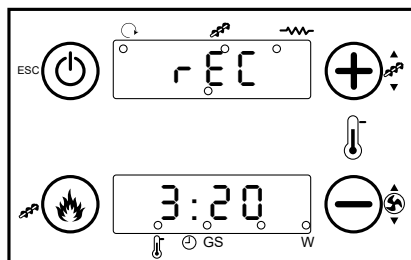

D10.27

10.4.9. STUFA SPENTA

Il disegno D10.28 mostra l'informazione visualizzata sul display quando la stufa è spenta.

10.4.10. STUFA IN ALLARME

Quando la stufa si trova in stato di allarme, il display mostra i messaggi seguenti (vedere disegni D10.29 e D10.30).

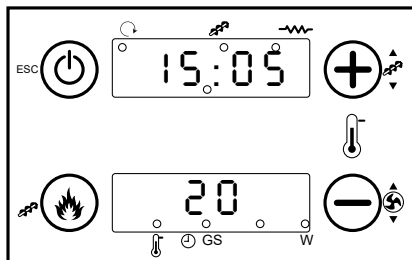

D10.28

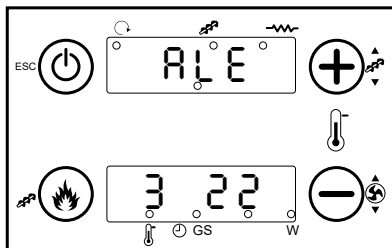

D10.29

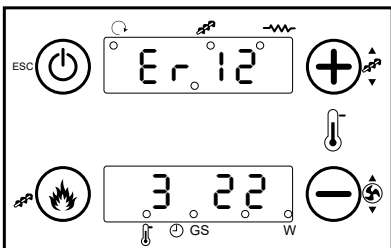

D10.30

11. INFORMAZIONE GENERALE DEL TELECOMANDO





11.1. INFORMAZIONE GENERALE DEL TELECOMANDO

Insieme con i modelli si trova un telecomando a radiofrequenza attraverso il quale è possibile controllare la sua stufa a distanza (**vedere disegno D11.1**).

Il sistema funziona nella banda di radiofrequenza di 433,92 Mhz ISM. La distanza nella trasmissione e la ricezione può essere ridotta nel caso di un ambiente interferito da altri dispositivi senza fili come trasmettitore di video, giocattoli e altri dispositivi che possono influenzare il rendimento del sistema. Per assicurare il corretto funzionamento, si raccomanda di spegnere questi dispositivi per evitare la contaminazione delle onde elettromagnetiche. Se ci sono più telecomandi vicino, è necessario associare il telecomando a ogni stufa (**vedere la sezione 11.4.7.5**).

11.2. FUNZIONI DEI TASTI DEL TELECOMANDO

Le funzioni principali dei tasti sono:

TASTO	FUNZIONE	DESCRIZIONE DEL FUNZIONAMENTO
	On / Off	Accende e spegne la stufa premendo il tasto durante 3 secondi
	Sblocco	Sblocca la stufa, premendo il tasto durante 3 secondi.
ESC	Escape	Uscire delle funzioni.
SET	Set	Entrare nel Menu, Sottomenu e salvare dati.
	Modificare termostato	Modificare radio-termostato
	Spostare nel menu e sottomenu	Spostare nel sottomenu e menu.
	Modo di sospensione	Premendo il tasto nella schermata principale, il telecomando continuerà a lavorare ma lo schermo si spegne. Per accendere di nuovo lo schermo, premere il tasto di nuovo.
	Modo di attesa	Premendo il tasto durante 3 secondi nella schermata principale, è possibile spegnere completamente il telecomando, riducendo il consumo della batteria. Questa caratteristica si può utilizzare nel caso di non utilizzare durante molto tempo il telecomando. Se la funzione è attivata, il sistema utilizza la sonda ambiente collegata alla stufa. Per attivare il telecomando, premere il tasto  due volte.

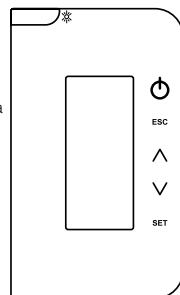

D11.1

Premendo il tasto  il display si illumina e appare la schermata principale (**vedere disegno D11.2**):

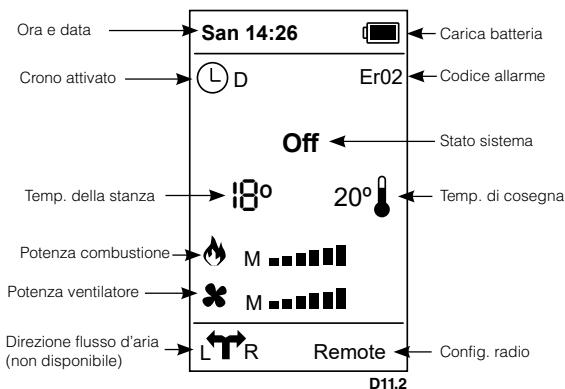

D11.2

11.3. MODALITÀ UTENTE

Di seguito viene descritto il funzionamento normale del telecomando fornito con la stufa in riferimento alle funzioni disponibili.

Prima dell'avvio il telecomando della stufa si trova nella situazione del **disegno D11.3**. Visualizza solo la temperatura della stanza e l'ora attuale.

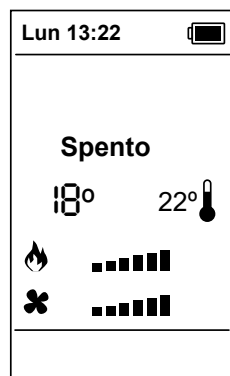

D11.3

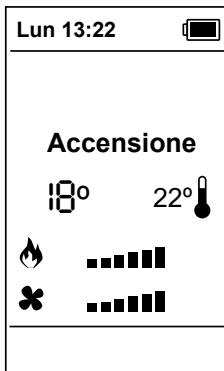

D11.4

11.3.1. AVVIAMENTO DELLA STUFA

Per accendere la stufa premere il tasto  per pochi secondi. In primo luogo, la stufa fa un controllo iniziale "check up" e dopo inizia il processo di accensione. Lo schermo mostra il messaggio "accensione" (**vedere disegno D11.4**).

La durata massima della fase di accensione è di 20 minuti. Se, dopo questo tempo, non appare fiamma visibile, la stufa passerà automaticamente in stato di allarme. Il display mostrerà il messaggio di allarme "Er12".

11.3.2. STUFA IN FUNZIONAMENTO

Dopo aver raggiunto una certa temperatura di fumi il ventilatore d'aria calda sarà in funzionamento e si illuminano i leds corrispondenti alla potenza del ventilatore di ventilazione. Completata correttamente la fase di accensione viene visualizzato il messaggio "Normale" che rappresenta la modalità di funzionamento normale (**vedere disegno D11.5**). Il display visualizza l'ora, la potenza di lavoro e la temperatura ambiente della stanza.

11.3.3. REGOLAZIONE DELLA TEMPERATURA AMBIENTE

Nella schermata iniziale, premendo i tasti  si può selezionare la temperatura desiderata per la stanza. Questo solo è possibile nella schermata iniziale, all'interno del menu dell'utente, e si trova all'interno di un menu specifico. Il valore impostato è salvato automaticamente nella memoria dopo uscire da questa opzione o premendo il tasto SET (**vedere disegno D11.6**).

10.3.4. REGOLAZIONE DELLA POTENZA DELLA STUFA

Questa funzione solo è disponibile dentro del menu utente. **Consultare sezione 10.4.1.1.**

11.3.5. LA TEMPERATURA AMBIENTE RAGGIUNGE LA TEMPERATURA IMPOSTATA DALL'UTENTE

Quando la temperatura ambiente (della stanza) raggiunge il valore impostato dall'utente o la temperatura di fumi raggiunta è troppo alta, la stufa passa automaticamente a funzionare a una potenza inferiore a quella imposta. La stufa modula (**vedere disegno D11.7**). Se dopo questo tempo, la temperatura della stanza continua aumentando, la stufa entra nella modalità di spegnimento e si accenderà di nuovo automaticamente quando la temperatura della stanza diminuisce sotto la temperatura di consegna.

11.3.6. PULIZIA DEL BRUCIATORE

Durante il funzionamento normale della stufa si producono delle pulizie automatiche del bruciatore a intervalli fissato da Bronpi Questa pulizia dura pochi secondi e comporta la pulizia dei rifiuti di pellet che si depositano nel bruciatore in modo da garantire un funzionamento ottimale della stufa. In questo caso, il display mostra il messaggio seguente (**vedere disegno D11.8**).

11.3.7. SPEGNIMENTO DELLA STUFA

Per spegnere la stufa premere il tasto  per pochi secondi. Una volta che è spenta, la stufa inizia la fase della pulizia finale, in cui l'alimentatore di pellet si ferma e l'estrattore di fumo e il ventilatore tangenziale funzioneranno a massima velocità. Questa fase di pulizia non finirà finché la stufa non abbia raggiunto la temperatura di raffreddamento giusta (**vedere disegno D11.9**).

11.3.8. RIAVVIO DELLA STUFA

Una volta che la stufa è spenta non sarà possibile riaccenderla finché non sia passato un tempo di sicurezza e la stufa si sia raffreddata sufficiente. Se si tenta accendere la stufa, il display mostra i messaggi dei **disegni D11.10**



D11.6

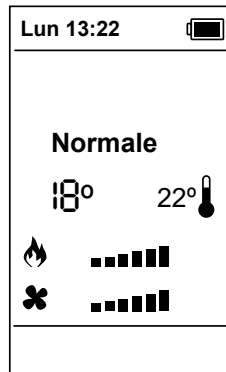

D11.5

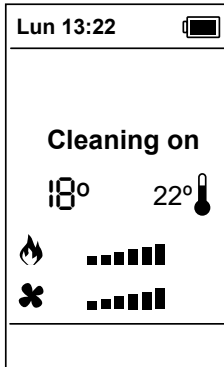

D11.8

e D11.11.

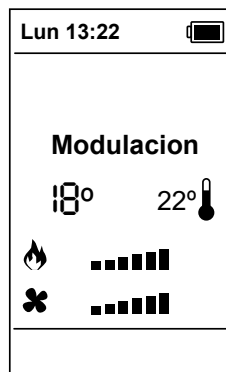

D11.7

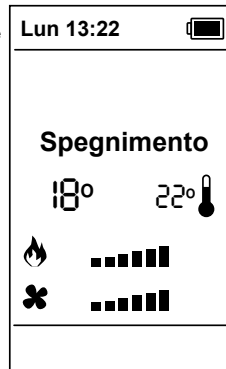

D11.9

Accensione
In corso

Attendere

D11.10

Accensione
no
iniziata

D11.11

11.3.9. STUFA SPENTA

Il disegno D11.12 mostra l'informazione visualizzata sul telecomando quando la stufa è spenta.

No segnale

D11.13

11.3.10. INTERCONNESSIONE CON LA STUFA

Se non c'è la interconnessione tra il telecomando e la stufa, il display mostra il messaggio "No segnale". Sarebbe necessario avvicinare di nuovo el telecomando in modo che il segnale si ristabilisca e il display mostrerà l'informazione corrispondente. (vedere disegno D11.13)

11.4. MENU DELL'UTENTE

Per accedere il menu utente, è necessario premere una sola volta il tasto SET del telecomando.

La tabella seguente descrive brevemente la struttura del menu utente della stufa. In questa tabella si specificano solo le opzioni disponibili per l'utente.

Per spostarsi nei sottomenu, premere i tasti **▲▼** e accedere ogni sottomenu con il tasto SET. Per modificare i valori, utilizzare i tasti **▲▼** per aumentare e diminuire. Per uscire dal sottomenu, è necessario premere ESC fino a trovarsi nello schermo iniziale o nel sottomenu desiderato.

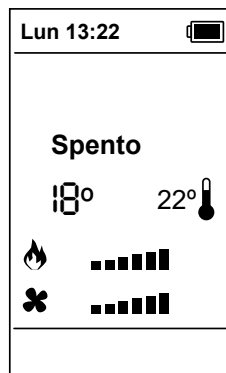

D11.12

MENU	SOTTOMENU 1	SUBMENU 2
Gestione Forno	Modo Forno	On / Off
	Temporizzatore	Valore
Gestione Combustione	Potenza pellet	Valore
	Calibrazione coclea	Valore
	Calibrazione ventola	Valore
Gestione Riscaldamento	Potenza Riscaldamento	Valore
	Termostato Ambiente Stufa	On / Off
Crono	Modalità	Disattivato / Giornaliero / Settimanale / Fine Settimana
	Programa	Giornaliero / Settimanale / Week-End
Visualizzazioni		
Caricamento		
Impostazioni	Gestione Termostato	Attivato / Disattivato
	Standby Radio	Attiva
	Data e Ora	
	Test Radio	
	Cambio Codice	
	Regola Contraste	
	Tono Tasti	Attivato / disattivato
	Lingua	
Menu Sistema		

11.4.1. MENU GESTIONE FORNO

In questo menu è possibile modificare il funzionamento della stufa, come forno o stufa. Ha i seguenti sottomenu:

11.4.1.1. MODO FORNO

Se si attiva la modalità forno, la stufa è regolata dalla temperatura di consegna imposta per il forno, e quindi non prenderà in considerazione la temperatura ambiente di consegna della stanza. In contrasto, con il modo forno OFF, la stufa è regolata dalla temperatura ambiente della stanza, ma è possibile utilizzare il forno per la cottura dei cibi.

11.4.1.2. TEMPORIZZATORE

La stufa ha un segnale acustico che avvisa che il tempo di cottura che avete scelto è finito, così si dovrebbe verificare lo stato di cottura dei cibi. Considerare che anche se il temporizzatore notifica il fine del tempo selezionato, la stufa continua a funzionare normalmente, quindi è importante rimuovere il cibo, se si trova nello stato di cottura desiderato.

11.4.2. MENU GESTIONE DI COMBUSTIBILE

Questo menu modifica i parametri di combustione. Comprende i seguenti sottomenu:

11.4.2.1. POTENZA PELLETTA

È possibile modificare la potenza della stufa, a seconda dei valori disponibili: potenza 1, 2, 3, 4, 5 o A (= combustione automatica) (vedere disegno D11.14). Dopo 5 secondi, il nuovo valore sarà salvato e il display ritornerà alla visualizzazione normale.

Taratura Coclea

Max: 7
Set: 0
Min: -7

D11.15

Si accede premendo SET. Il display mostra il valore configurato (Set). Con i tasti ▲▼, è possibile incrementare o diminuire il valore configurato. Il valore configurato di fabbrica è 0 e l'intervallo è compreso tra -7 ... 0 ... +7 (vedere disegno D11.15). Considerare che ogni valore numerico modificato corrisponde a modificare per tutte le potenze un 2% il valore di tempo di carica (in secondi) stabilito al motore della coclea. Dopo 5 secondi, il nuovo valore sarà salvato e il display ritornerà alla visualizzazione normale.

Considerare che una carica di pellet superiore significa una potenza termica superiore e, pertanto, un consumo superiore di combustibile. Se si vede che la stufa non brucia bene o la miscela aria/combustibile non è adeguata, modificare la carica di combustibile.

11.4.2.2. CALIBRAZIONE DELLA COCLEA

Si accede premendo SET. Il display mostra il valore configurato (Set). Con i tasti ▲▼, è possibile incrementare o diminuire il valore configurato. Il valore configurato di fabbrica è 0 e l'intervallo è compreso tra -7 ... 0 ... +7 (vedere disegno D11.15). Considerare che ogni valore numerico modificato corrisponde a modificare per tutte le potenze un 2% il valore di tempo di carica (in secondi) stabilito al motore della coclea. Dopo 5 secondi, il nuovo valore sarà salvato e il display ritornerà alla visualizzazione normale.

11.4.2.3. CALIBRAZIONE DEL VENTILATORE DI FUMI

Si accede tenendo premuto il tasto SET. Il display mostra il valore configurato (Set). Con i tasti ▲▼, è possibile incrementare o diminuire il valore configurato. Il valore configurato di fabbrica è 0 e l'intervallo è compreso tra -7 ... 0 ... +7 (vedere disegno D11.16). Considerare che ogni valore numerico modificato corrisponde a modificare per tutte le potenze un 5% il valore di velocità (in rpm) stabilito all'estrattore di fumi. Dopo 5 secondi, il nuovo valore sarà salvato e il display ritornerà alla visualizzazione normale.

Considerare che una velocità superiore dell'estrattore di fumi significa una capacità superiore per eliminare i fumi e, pertanto, un aumento di aria nella camera di combustione (fiamma più grande). Se si vede che la stufa non brucia bene o la miscela aria/combustibile non è adeguata, modificare la velocità dell'estrattore di fumi.

11.4.3. MENU GESTIONE DI RISCALDAMENTO

Questo menu modifica i parametri di riscaldamento della stufa. Comprende i seguenti sottomenu:

11.4.3.1. POTENZA RISCALDAMENTO

Questo menu permette di selezionare la velocità di lavoro della turbina tangenziale d'aria calda che incorpora la stufa di serie. È possibile selezionare e modificare la velocità della stufa, a seconda dei valori disponibili: 0, 1, 2, 3, 4, 5 o A (= automatica (in linea con la potenza di lavoro della stufa), 0=turbina disattivata) (vedere disegno D11.17). Dopo 5 secondi, il nuovo valore sarà salvato e il display ritornerà alla visualizzazione normale.

Potenza Riscaldamento

Set: 0

D11.17

Potenza

Pot: 3

D11.14

Taratura Ventola

Max: 7
Set: 0
Min: -7

D11.16

11.4.3.2. CANALIZZAZIONE

È possibile selezionare il funzionamento del ventilatore di canalizzazione. È possibile attivare il funzionamento (inviare calore a un'altra stanza adiacente) o spegnerlo. La velocità di funzionamento del ventilatore di canalizzazione sarà in funzione della potenza di lavoro della stufa, ovvero maggiore è la potenza della stufa, maggiore sarà la portata d'aria e anche la temperatura dell'aria di canalizzazione. **(Vedere disegno D11.18)**. Dopo 5 secondi il nuovo valore verrà memorizzato e lo schermo tornerà alla visualizzazione normale.

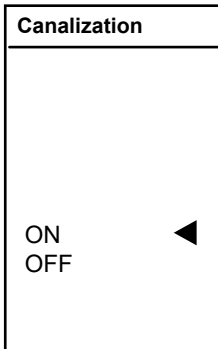

D11.18

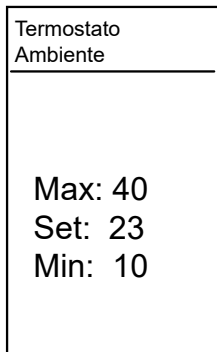

D11.19

11.4.3.3. TERMOSTATO AMBIENTE

Questo menu permette di selezionare la temperatura desiderata per la stanza **(vedere disegno D11.19)**. Dopo 5 secondi, il nuovo valore sarà salvato e il display ritornerà alla visualizzazione normale.

11.4.4. MENU CRONO

NOTA IMPORTANTE. Prima di procedere con l'impostazione della programmazione della sua caldaia, comprova che la data e l'ora della stufa siano corrette. In caso contrario, la programmazione scelta si abiliterà in base all'ora e la data predefinite, non soddisfacendo i vostri bisogni.

Questo menu permette di programmare la stufa per il funzionamento e lo spegnimento automaticamente per mezzo di una programmazione oraria settimanale, giornaliera o week-end.

11.4.4.1. SOTTOMENU MODALITÀ

In questo sottomenu, è possibile disattivare la programmazione della stufa e scegliere una programmazione giornaliera, settimanale o week-end. Solo è possibile scegliere 1 dei 4 opzioni e non due o più. Per scegliere una programmazione, utilizzare i tasti **▲▼** e confermare quella selezionata attraverso il tasto SET **(vedere disegno D11.20)**.

In questo sottomenu, non si seleziona intervalli orari, semplicemente, si sceglie il tipo di programmazione desiderata:



D11.20

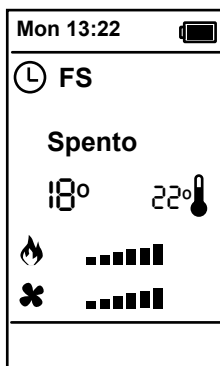

D11.21

- **Programma giornaliero:** è possibile scegliere tre ore di accensione e tre ore di spegnimento della stufa, indipendentemente per ogni giorno della settimana: lunedì, martedì, mercoledì, giovedì, venerdì, sabato e domenica.
- **Programma settimanale:** è possibile scegliere tre ore di accensione e tre ore di spegnimento della stufa per i 7 giorni della settimana, cioè, dal lunedì alla domenica ci sono tre ore di accensione e tre ore di spegnimento ma per 7 giorni della settimana.
- **Programma week-end:** è possibile scegliere 3 ore di accensione e 3 ore di spegnimento per i giorni lunedì, martedì, mercoledì, giovedì e venerdì. E altri 3 ore di accensione e spegnimento solo per sabato e domenica.

Quando si introduce una programmazione, il display mostra il simbolo dell'orologio e le lettere G (giornaliero), S (settimanale) o FS (week-end) **(vedere disegno D11.21)**

11.4.4.2. SOTTOMENU PROGRAMMA

In questo sottomenu, è possibile scegliere una programmazione giornaliera, settimanale o week-end. Per scegliere una programmazione, utilizzare i tasti **▲▼** e confermare quella selezionata attraverso il tasto SET. In questo sottomenu, è necessario introdurre l'ora di accensione e spegnimento della stufa, con la possibilità di scegliere un solo intervallo di funzionamento, due o tre.

- **PROGRAMMA GIORNALIERO:** selezioniamo il giorno della settimana e l'ora di accensione e di spegnimento della stufa. Per ogni giorno della settimana ci sono 3 possibilità. L'ora deve essere introdotta con i tasti **▲▼**, e solo è possibile modificare l'ora quando le cifre lampeggiano. Per fare questo, premere il tasto SET e introdurre l'ora aumentando o diminuendo in frazioni di 15 minuti.

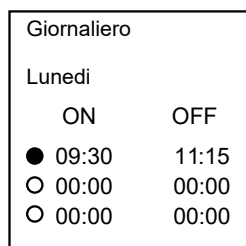
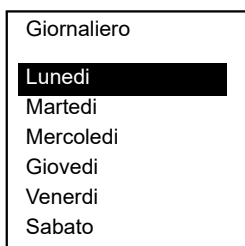
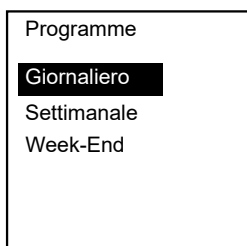

- PROGRAMMA SETTIMANALE:** selezioniamo l'ora di accensione e di spegnimento della stufa durante i 7 giorni della settimana (lunedì a domenica). Ci sono 3 possibilità diverse. L'ora deve essere introdotta con i tasti **AV**, e solo è possibile modificare l'ora quando le cifre lampeggiano. Per fare questo, premere il tasto SET e introdurre l'ora aumentando o diminuendo in frazioni di 15 minuti.

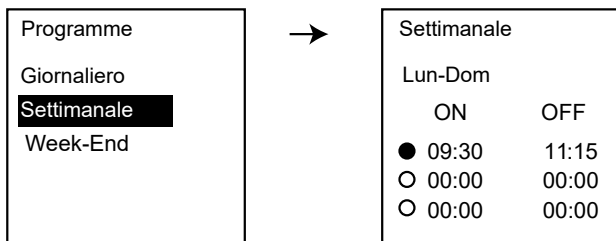

- PROGRAMMA WEEK-END:** si può scegliere tra "Lunedì a Venerdì" e tra "Sabato e Domenica". Ci sono 3 possibilità diverse per ogni periodo:

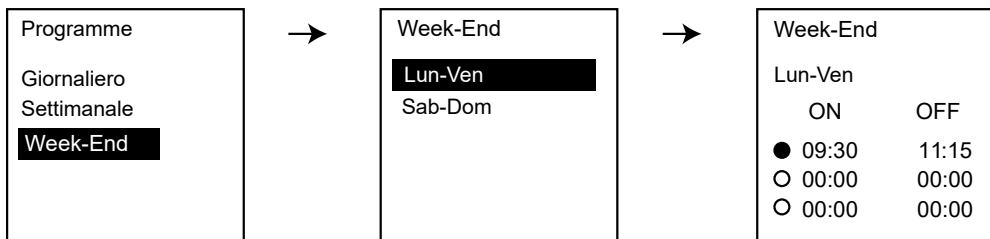

L'ora deve essere introdotta con i tasti **AV**, e solo è possibile modificare l'ora quando le cifre lampeggiano. Per fare questo, premere il tasto SET e introdurre l'ora aumentando o diminuendo in frazioni di 15 minuti.

11.4.5. MENU VISUALIZZAZIONI

Questo menu mostra parametri tecnici della stufa. Premendo i tasti si possono vedere i seguenti schermi **AV** (vedere disegni D11.22, D11.23 e D11.24):

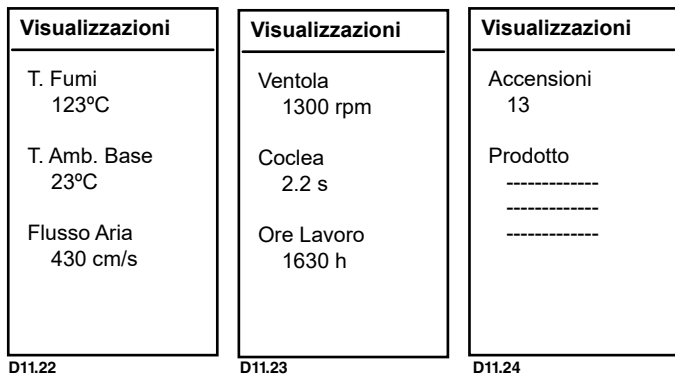

D11.22

D11.23

D11.24

11.4.6. MENU CARICA COCLEA MANUALE

Nel caso in cui durante il funzionamento della stufa non c'è combustibile, per evitare un problema nella prossima accensione, è possibile precaricare il combustibile per un tempo massimo di 300 secondi per caricare la coclea quando la stufa è spenta e fredda. Per iniziare la carica, accedere il sottomenu "carica coclea manuale" con il tasto SET, premendo i tasti **AV** si sceglie l'opzione ON e confermare con SET. Per ragioni di sicurezza, l'estrattore di fumi entra in funzionamento durante la carica. Per interrompere la carica, premere il tasto ESC (vedere disegno D11.25).

Prima di accendere di nuovo la stufa, vuotare totalmente il bruciatore di pellet per evitare una situazione di pericolo.

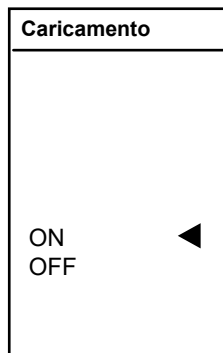

D11.25

Gestione termostato

Attivato ◀
Disattivato

D11.26

Data e hora

11:46
Mercoledì
08/04/2015



D11.28

11.4.7. MENU APPROCCI

11.4.7.1. SOTTOMENU GESTIONE TERMOSTATO

In questo sottomenu, è possibile attivare o disattivare la funzione del termostato ambiente del telecomando. Nel caso di attivare il termostato del telecomando, il funzionamento della stufa funzionerà secondo la temperatura del telecomando ovunque sia. È possibile disattivare questa funzione in modo che la stufa lavori secondo la sonda ambiente della stufa e, così, la temperatura della stanza dove si trova la stufa (**vedere disegno D11.26**).

11.4.7.2. SOTTOMENU STANDBY RADIO

Questo menu permette di spegnere completamente il telecomando, riducendo il consumo della batteria. Se si preme il tasto SET, appare "attivare" e se si preme di nuovo il tasto ST, il telecomando viene disattivato e si spegne. Per attivare di nuovo il telecomando, premere il tasto  e due volte il tasto  (**vedere disegno D11.27**)

11.4.7.3. SOTTOMENU DATA E ORA

Imposta l'ora e la data. Per fare questo, è necessario fissare ogni valore (ore, minuti, anno, mese, giorno). Per modificare i valori, questi devono lampeggiare premendo SET quando sono selezionati (**vedere disegno D11.28**). La scheda è dotata di una batteria al litio, che permette un'autonomia dell'orologio interno di 3/5 anni.

11.4.7.4. SOTTOMENU TEST RADIO

Questo menu permette di verificare la connessione tra il telecomando e la scheda elettronica. Questo test permette di verificare il livello di contaminazione delle onde elettromagnetiche. Il telecomando è in trasmissione continua dei dati con la scheda, contando le trasmissioni corrette ed errate. La qualità del segnale dipende dal numero di trasmissioni errate. Per interrompere il test, premere ESC.

11.4.7.5. SOTTOMENU CAMBIO CODICE

Il cambio di codice permette di collegare il telecomando con una scheda elettronica determinata. Così, il telecomando solo è collegato con una stufa e permette la coesistenza di diverse stufe in una zona determinata. Per modificare il codice, deve seguire i seguenti passaggi:

- Scegliere il codice del listato che appare sul telecomando, per esempio 998. Ma non premere SET. Questo si farà in seguito (**vedere disegno D11.29**).
- Nel ricevitore della stufa, entrare nel "menu apprendimento". Premere allo stesso tempo durante 3 secondi i tasti P3 e P4 per vedere questo menu. Successivamente, premere il tasto P2 fino al momento in cui il display D1 mostra la parola "LEAr". Dopo, confermare il sottomenu con il tasto P3. Premere di nuovo il tasto P3 in modo che il display D1 mostra "----" lampeggiando (**vedere disegno D11.30**).
- Dopo, premere il tasto SET del telecomando in modo che la sincronizzazione cominci secondo il codice scelto. Se la sincronizzazione è corretta, il display mostrerà il testo "Apprendimento riuscito". Altrimenti, mostrerà il testo "Apprendimento non riuscito" e deve ripetere i passaggi precedenti (**vedere disegno D11.31**).

Standby Radio
Attiva

D11.27

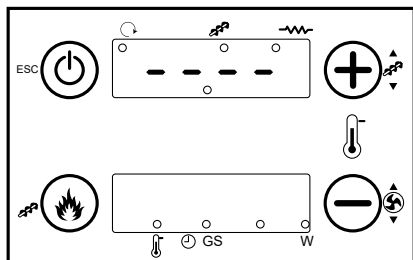

D11.29

Cambio codice

998 ◀
999
1000
1001
1002

D11.30

Apprendimento
In corso...
Trasferimento
Non riuscito
Apprendimento
riuscito

D11.31

11.4.7.6. SOTTOMENU REGOLA CONTRASTE

Questo menu permette di modificare il contrasto dello schermo del telecomando. Si seleziona con i tasti .

11.4.7.7. SOTTOMENU TONO TASTI

Questo menu permette di attivare o disattivare il tono quando si preme il tasto del telecomando. Per impostazione predefinita, questa opzione è disattivata. Se si desidera, è possibile disattivare questa opzione con i tasti  (vedere disegno D32).

11.4.7.8. SOTTOMENU LINGUA

Permette di selezionare la lingua del telecomando. Premere il tasto SET e scegliere con i tasti  la lingua desiderata tra quelle disponibili: spagnolo, portoghese, francese, tedesco, inglese e italiano e deve confermare con il tasto SET.

11.4.8. MENU SISTEMA

Questo menu permette di accedere al menu tecnico. L'accesso è protetto da una password e solo è accessibile per il Servizio Tecnico. Se qualcuno non autorizzato da Bronpi Calefacción accede a questo menu, questo implica la perdita della garanzia.

12. ALLARMI

Nel caso in cui esista malfunzionamento, l'elettronica della stufa interviene e segnala le irregolarità che si sono verificate nelle diverse modalità di funzionamento a seconda del tipo di anomalia.

Ogni situazione di allarme provoca il blocco automatico della stufa. Premendo il tasto  sblocciamo la stufa. Per fare questo, sul display si deve leggere la parola "Spento". In caso contrario, non sarà possibile sbloccarla. Una volta che la stufa ha raggiunto la temperatura di raffreddamento giusta, l'utente può riaccenderla.

L'elenco dei codici di allarme che possiamo vedere e la descrizione, sono mostrati nella seguente tabella:

ALLARME	DESCRIZIONE
Er01	Intervento del termostato di sicurezza, anche con la stufa spenta
Er02	Intervento del presostato di sicurezza, solo con la stufa accesa.
Er03	Spegnimento della stufa a causa di riduzione della temperatura di fumi. Possivel falta/obstrucción de combustivel.
Er05	Spegnimento della stufa a causa di surriscaldamento della temperatura di fumi
Er07	Errore Encoder: encoder dell'estrattore di fumi non riceve segnale
Er08	Errore Encoder: la regolazione di velocità dell'estrattore di fumi non è possibile
Er12	Accensione della stufa non riuscita
Er15	Perdita di tensione. Interrupção da corrente
Er17	Il ventilatore tangenziale d'aria calda non regola
Er39	Sensore di flusso guasto
Er41	Il flusso d'aria primaria è insufficiente durante il check della stufa
Er42	Il flusso d'aria primaria è elevato
	Valori DATA/ORA non sono esatti dopo una mancanza di corrente lunga

Oltre ai codici di errore, la stufa può emettere i seguenti messaggi, ma non blocca il suo funzionamento:

MESSAGGIO	DESCRIZIONE
Sond	Visualizzazione stato delle Sonde di Temperatura. Il messaggio viene visualizzato durante la fase di Check Up e indica che la temperatura rilevata da una o più sonde è uguale al valore minimo (0°C) o al valore massimo (dipende della sonda considerata). Verificare che le sonde sono aperte (0°C) o in cortocircuito (rilevazione di valore massimo della scala di temperatura).
Hi	Temperatura ambiente raggiunta è superiore a 50°C.
CLr	Messaggio che informa che le ore di funzionamento stabilite sono raggiunte (parametro T66). È necessario chiamare il servizio di assistenza tecnica.
OFF dEL	Questo messaggio appare quando il sistema è spento in modo di forma non manuale nella fase di accensione (dopo la Pre-carica); il sistema si spegnerà solo dopo funzionare a massima capacità.
PCLr	Pulizia Periodica



D32

13. AVVERTENZE PER IL CORRETTO RICICLO DEI PRODOTTI

13.1 RICICLAGGIO DELL'IMBALLAGGIO

La funzione dell'imballaggio è quella di proteggere l'apparecchio da eventuali danni durante il trasporto.

Contribuire attivamente alla tutela dell'ambiente insistendo su metodi di smaltimento e recupero dei materiali di imballaggio rispettosi dell'ambiente.

Il materiale che compone l'imballaggio dell'apparecchio deve essere trattato correttamente, per facilitare la raccolta, il riutilizzo, il recupero e il riciclaggio, ove possibile.

13.2 RICICLAGGIO DEL PRODOTTO

Lo smaltimento dei rifiuti generati è responsabilità del proprietario del prodotto, che deve attenersi alle leggi vigenti nel proprio Paese in materia di sicurezza, rispetto e protezione dell'ambiente.

Al termine della sua vita utile, l'apparecchio non deve essere smaltito con i rifiuti urbani, ma deve essere consegnato ai centri di raccolta differenziata autorizzati dalle autorità comunali o alle aziende che offrono questo tipo di servizio.

Con lo smaltimento selettivo del prodotto si ottengono molti benefici: riduzione dell'inquinamento, risparmio di energia e di materie prime, eliminazione delle discariche, miglioramento del benessere e della salute.

In particolare, i componenti elettrici ed elettronici devono essere separati e smaltiti consegnandoli ai centri autorizzati, come previsto dalla Direttiva 2002/96/CE e dai relativi recepimenti nazionali.

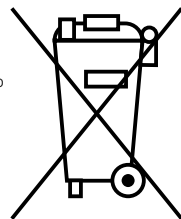

INDICE | INDEX | INDEX | ÍNDICE | INDICE

14	ESQUEMA ELÉCTRICO ELECTRICAL SCHEME SCHEMA ÉLECTRIQUE	126
15	ESQUEMA ELÉCTRICO SCHEMA ELETRICO	126
15	FICHAS TÉCNICAS TECHNICAL SPECIFICATIONS FICHES TECHNIQUES FICHAS TÉCNICAS SCHEDE TECNICHE	127
15.1	PLANOS	127

14 ESQUEMA ELÉCTRICO | ELECTRICAL SCHEME | SCHEMA ÉLECTRIQUE ESQUEMA ELÉCTRICO | SCHEMA ELETRICO

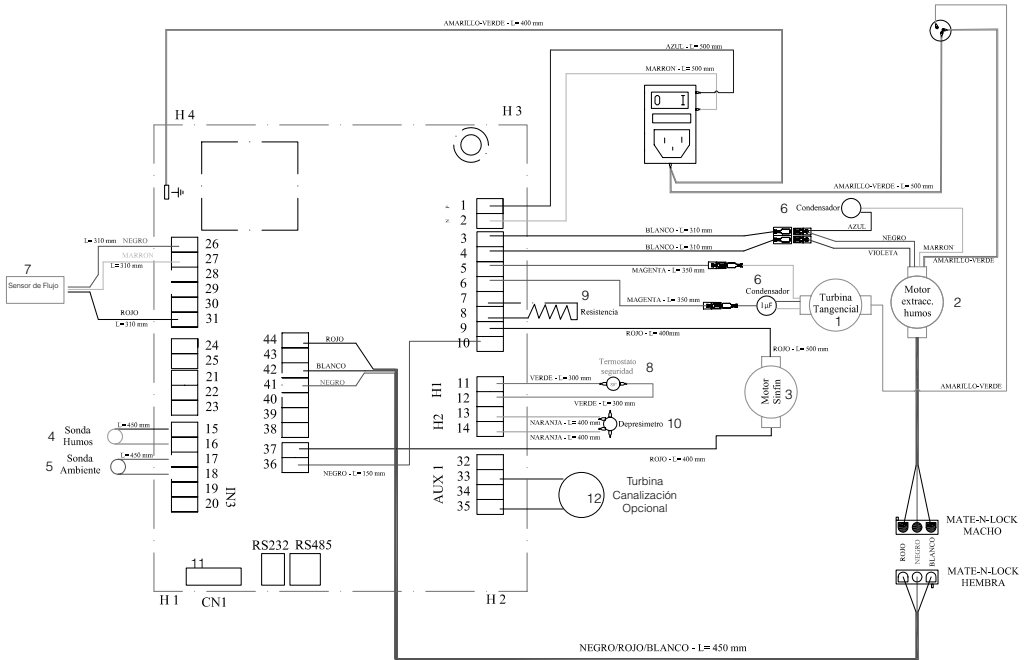

ESQUEMA ELÉCTRICO ELECTRICAL SCHEME SCHEMA ÉLECTRIQUE ESQUEMA ELÉCTRICO SCHEMA ELETRICO					
Nº	DESCRIPCIÓN	DESCRIPTION	DESCRIPTION	DESCRIÇÃO	DESCRIZIONE
1	Turbina Tangencial	Tangential turbine	Turbine tangentielle	Turbina tangenziale	Turbina tangencial
2	Motor extracción de humos	Smoke extractor fan	Moteur d'extraction de fumée	Motor extracção de fumos	Motore estrazione di fumi
3	Motor sinfin	Auger motor	Moteur sans fin	Motor sem-fim	Motore coclea
4	Sonda humos	Smoke probe	Sonde fumées	Sonda fumos	Sonda fumi
5	Sonda ambiente	Ambient probe	Sonde ambiante	Sonda ambiente	Sonda ambiente
6	Condensador	Condenser	Condensateur	Condensador	Condensatore
7	Sensor de flujo	Flow sensor	Senseur de flux	Sensor de fluxo	Sensore di flusso
8	Termostato seguridad	Safety thermostat	Thermostat sécurité	Termostato seguridade	Termostato sicurezza
9	Resistencia	Resistance	Résistance	Resistência	Resistenza
10	Depresimetro	Pressure switch	Dépressiomètre	Depressimetro	Depressimetro
11	Display	Display	Display	Display	Display
12	Turbina canalización Opcional	Optional ductable turbine	Turbine canalisation optionnel	Turbina canalização opcional	Turbina canalizzazione opzionale

15. FICHAS TÉCNICAS | TECHNICAL SPECIFICATIONS | FICHES TECHNIQUES | FICHAS TÉCNICAS | SCHEDA TECNICA

DATOS	NOA HORNO
Peso (Kg) - Weight (kg) - Poids (Kg) - Peso (Kg) - Peso (Kg)	159
Altura (mm) - Height (mm) - Hauteur (mm) - Altura (mm) - Altezza (mm)	1361
Ancho (mm) - Width (mm) - Largeur (mm) - Largura (mm) - Larghezza (mm)	693
Profundidad (mm) - Depth (mm) - Profondeur (mm) - Profundidade (mm) - Profondità (mm)	515
Diámetro del tubo de descarga de humos (mm) - Diameter of the smoke outlet pipe (mm) - Diamètre du tuyau de décharge de fumée (mm) - Diâmetro do tubo de descarga de fumos (mm) - Diametro del tubo scarico dei fumi (mm)	80
Diámetro del tubo de aspiración del aire (mm) - Diameter of the air suction pipe (mm) - Diamètre du tuyau d'aspiration d'air (mm) - Diâmetro do tubo de aspiração do ar (mm) - Diametro del tubo d'aspirazione d'aria (mm)	50
Volumen de calentamiento máx. (m3) - Maximum heating volume. (m3) - Volume de chauffage maximal. (m3) - Volume de aquecimento máx. (m3) - Volume di riscaldamento massimo (m3)	250
Rendimiento en potencia nominal - Efficiency at nominal power (%) - Rendement à puissance nominale (%) - Rendimento em potência nominal - Rendimento in potenza nominale	89
Rendimiento en potencia reducida - Efficiency at reduced power (%) - Rendement à puissance réduite (%) - Rendimento em potência reduzida - Rendimento in potenza ridotta	89
Pot. térmica global máx. (Kw) - Power thermal global max. (KW) - Puiss. thermique globale max. (KW) - Pot. térmica global máx. (Kw) - Potenza termica globale massima (Kw)	11,5
Pot. térmica útil máx. (Kw) - Power maximum usable thermal (Kw) - Puiss. thermique utile max. (KW) - Pot. térmica útil máx. (Kw) - Potenza termica utile massima (Kw)	10
Potencia térmica útil mín. (Kw) - Minimum usable thermal power (Kw) - Puissance thermique utile min. (Kw) - Potência térmica útil mín. (Kw) - Potenza termica utile minima (Kw)	5
Consumo de pellet mín. Kg/h - Minimum pellet consumption Kg/h - Consommation de granulés à bois min. Kg/h - Consumo de pellet mín. Kg/h - Consumo di pellet minimo Kg/h	1,2
Consumo de pellet máx. Kg/h - Maximum pellet consumption Kg/h - Consommation de granulés à bois max. Kg/h - Consumo de pellet máx. Kg/h - Consumo di pellet massimo Kg/h	2,4
Capacidad depósito (Kg.) - Tank capacity (Kg.) - Capacité du réservoir (Kg.) - Capacidade depósito (Kg.) - Capacità del serbatoio (Kg.)	15
Autonomía mín/máx. (h) - Min. / max. Autonomy (h) - Autonomie min / max (h) - Autonomia mín/máx. (h) - Autonomia mínima/massima (h)	14/6
Tiro recomendado a potencia útil máx. (Pa) - Recommended draft at maximum usable power (Pa) - Tirage recommandé à puissance utile max. (Pa) - Tiragem recomendada para potência útil máx. (Pa) - Tiraggio raccomandato a potenza utile massima (Pa)	~ 12
Tiro recomendado a potencia útil mín. (Pa) - Minimum usable power recommended draw (Pa) - Tirage recommandé à puissance utile min. (Pa) - Tiragem recomendada para potência útil mín. (Pa) - Tiraggio raccomandato a potenza utile minima (Pa)	~ 10
Consumo eléctrico (W) - Energy consumption (W) - Consommation électrique (W) - Consumo eléctrico (W) - Consumo elettrico (W)	70 -
	300

DATOS	NOA HORNO
Consumo eléctrico durante el encendido (W) - Energy consumption during the start-up (W) - Consommation électrique pendant l'allumage (W) - Consumo eléctrico durante a ligação (W) - Consumo elettrico durante l'avvio (W)	300
CO al 13% potencia nominal (mg/Nm³) - CO at 13% nominal power (mg/Nm³) - CO au 13% puissance nominale (mg/Nm³) - CO no 13% potência nominal (mg/Nm³) - CO al 13% potenza nominale (mg/Nm³)	61
CO al 13% potencia reducida (mg/Nm³) - CO at 13% reduced power (mg/Nm³) - CO au 13% puissance réduite (mg/Nm³) - CO no 13% potência reduzida (mg/Nm³) - CO al 13% potenza ridotta (mg/Nm³)	121
NOx al 13% O2 (mg/Nm³) max/min - NOx at 13% O2 (mg/Nm³) max/min - NOx au 13% O2 (mg/Nm³) max/min - NOx no 13% O2 (mg/Nm³) max/min - NOx al 13% O2 (mg/Nm³) max/min	119 -
OGC al 13% O2 (mg/Nm³) max/min - OGC at 13% O2 (mg/Nm³) max/min - OGC au 13% O2 (mg/Nm³) max/min - OGC no 13% O2 (mg/Nm³) max/min - OGC al 13% O2 (mg/Nm³) max/min	117 3 2
Partículas al 13% O2 (mg/Nm³) max/min - Particles at 13% O2 (mg/Nm³) max/min - Particules au 13% O2 (mg/Nm³) max/min - Partículas no 13% O2 (mg/Nm³) max/min - Particelle al 13% O2 (mg/Nm³) max/min	18 -
Caudal máscico humos potencia nominal - Smoke mass flow at nominal power - Débit massique des fumées puissance nominale - Caudal máscico fumos potencia nominal - Caudale di massa dei fumi potenza nominale	9,4
Caudal máscico humos potencia reducida - Smoke mass flow at reduced power - Débit massique des fumées puissance réduite - Caudal máscico fumos potencia reduzida - Caudale di massa dei fumi potenza ridotta	2,11
Tª Humos potencia nominal - Smoke temperature at nominal power - Température des fumées puissance nominale - Temperatura fumos potencia nominal - Temperatura fumi potenza nominale	136
Tª Humos potencia reducida - Smoke temperature at reduced power - Température des fumées puissance réduite - Temperatura fumos potencia reduzida - Temperatura fumi potenza ridotta	107
Encendido automático - Automatic start-up - Allumage automatique - Ligação automática - Avvio automatico	✓
Termostato de seguridad pellet - Pellet security thermostat - Thermostat de sécurité du granulé - Termóstato de segurança pellet - Termostato di sicurezza pellet	✓
Mando a distancia - Remote control - Télécommande - Comando a distância - Telecomando	✓
Programador semanal - Weekly programmer - Programmeur hebdomadaire - Programador semanal - Programmatore settimanale	✓

15.1 PLANOS NOA HORNO

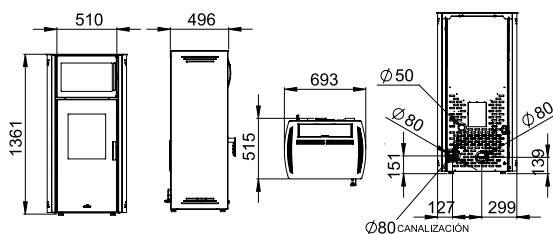

Ø80 CANALIZACION

INDICE | INDEX | INDEX | ÍNDICE | INDICE

16	GARANTÍA	129
16.1	CONDICIONES PARA RECONOCER COMO VÁLIDA LA GARANTÍA	129
16.2	CONDICIONES PARA RECONOCER COMO NO VÁLIDA LA GARANTÍA	129
16.3	QUEDAN EXCLUIDOS DE LA GARANTÍA DE BRONPI CALEFACCIÓN	129
16.4	CONDICIONES DE GARANTÍA SOBRE LA VENTA DE REPUESTOS	130
16.5	EXTENSIÓN TERRITORIAL DE LA GARANTÍA	130
16.6	EXCLUSIÓN DE RESPONSABILIDAD	130
16.7	INDICACIONES EN CASO DE FUNCIONAMIENTO ANÓMALO DEL MODELO	130
16	WARRANTY	131
16.1	CONDITIONS FOR RECOGNISING THE WARRANTY AS VALID	131
16.2	CONDITIONS FOR RECOGNISING THE WARRANTY AS INVALID	131
16.3	BRONPI CALEFACCIÓN WARRANTY EXCLUSIONS	131
16.4	WARRANTY CONDITIONS ON THE SALE OF SPARE PARTS	132
16.5	TERRITORIAL EXTENSION OF THE GUARANTEE	132
16.6	EXCLUSION OF LIABILITY	132
16.7	INDICATIONS IN THE EVENT OF ABNORMAL OPERATION OF THE MODEL	132
16	GARANTIE	133
16.1	CONDITIONS DE RECONNAISSANCE DE LA VALIDITÉ DE LA GARANTIE	133
16.2	CONDITIONS DE NON RECONNAISSANCE DE LA VALIDITÉ DE LA GARANTIE	133
16.3	SONT EXCLUS DE LA GARANTIE DE BRONPI CALEFACCIÓN	133
16.4	CONDITIONS DE GARANTIE QUANT À LA VENTE DE PIÈCES DÉTACHÉES	134
16.5	EXTENSION TERRITORIALE DE LA GARANTIE	134
16.6	EXCLUSION DE RESPONSABILITÉ	134
16.7	INDICATIONS EN CAS DE FONCTIONNEMENT ANORMAL DU MODÈLE	134
16	GARANTIA	135
16.1	CONDIÇÕES PARA RECONHECER A GARANTIA	135
16.2	CONDIÇÕES PARA RECONHECER QUE NÃO VÁLIDA A GARANTIA	135
16.3	ESTÃO EXCLUIDOS DA GARANTIA DE BRONPI CALEFACCIÓN	135
16.4	CONDIÇÕES DE GARANTIA SOBRE A VENDA DE PEÇAS	136
16.5	EXTENSÃO TERRITORIAL DA GARANTIA	136
16.6	EXCLUSÃO DE RESPONSABILIDADE	136
16.7	INDICAÇÕES EM CASO DE FUNCIONAMENTO ANORMAL DO MODELO	136
15	GARANZIA	137
16.1	CONDIZIONI PER IL RICONOSCIMENTO DELLA VALIDITÀ DELLA GARANZIA	137
16.2	CONDIZIONI PER IL RICONOSCIMENTO DELL'INVALIDITÀ DELLA GARANZIA	137
16.3	SONO ESCLUSI DALLA GARANZIA DI BRONPI CALEFACCIÓN	137
16.4	CONDIZIONI DI GARANZIA SULLA VENDITA DI PARTI DI RICAMBIO	138
16.5	ESTENSIONE TERRITORIALE DELLA GARANZIA	138
16.6	ESCLUSIONE DI RESPONSABILITÀ	138
16.7	ISTRUZIONI IN CASO DI MALFUNZIONAMENTO DEL MODELLO	138

16 GARANTÍA

El presente documento de garantía expedido por Bronpi Calefacción S.L. tiene por objeto esclarecer para impulsar con eficacia la garantía legal que tienen los consumidores que compran los productos Bronpi. Este documento no afecta a los derechos legales de garantía de compra del usuario.

La garantía se extiende a la reparación o sustitución del aparato o cualquier pieza defectuosa del mismo, bajo los siguientes condicionantes:

16.1 CONDICIONES PARA RECONOCER COMO VÁLIDA LA GARANTÍA

La garantía únicamente será reconocida como válida si:

- Según la Directiva (UE) 2019/771 del Parlamento Europeo y del consejo de 20 de mayo de 2019, para los aparatos comprados a partir del 01/01/2022 y en el caso de uso doméstico del producto, que el problema aparezca en un plazo de tiempo anterior a los 36 meses desde la factura de venta al distribuidor o antes de las 3600 horas de funcionamiento, lo que primero se alcance.
- Para los equipos comprados a partir del 01/01/2022 y en el caso de uso profesional, industrial o intensivo, el periodo de garantía será de 6 meses desde la factura de venta al distribuidor. El fabricante entiende por uso profesional, industrial o intensivo todos los productos instalados en espacios industriales, comerciales, o cuyo uso sea superior a las 1500 horas anuales.
- El modelo se ha instalado, por personal cualificado con acreditación, conforme a las normas de aplicación y respetando las normas de instalación del presente manual y la normativa vigente en cada región o país.
- Debe realizarse una prueba funcional completa del equipo antes de realizar los acabados de la instalación (pladur, albañilería, revestimientos, pinturas, etc.).
- Se ha cumplimentado y firmado el certificado de la garantía, en el que figuren el nombre del vendedor, el nombre del comprador y habiendo sido convalidado por el SAT.
- **Es obligatorio que el vendedor/distribuidor haya registrado en el sistema de registro de garantías del fabricante la venta del producto, en caso contrario, será el vendedor/distribuidor quien responderá ante el comprador sobre la garantía del producto.**
- En los equipos de la gama de pellets, se requiere la realización de la puesta en marcha para activar la garantía. Esta debe ser realizada por un SAT o técnico autorizado que previamente haya recibido formación por parte del fabricante para tal fin. En ambos casos, la puesta en marcha debe ser registrada en el sistema del fabricante por el SAT o técnico autorizado.
- En los equipos de la gama de pellets, además del mantenimiento diario/semanal/mensual por parte del usuario final que se explica en el manual de instrucciones, es OBLIGATORIO, y corre a cargo del comprador, que según las horas de trabajo o al menos una vez al año (lo primero que se alcance), un SAT o técnico autorizado/cualificado realice el mantenimiento/limpieza de los registros de humos tanto del aparato, siguiendo lo estipulado en el manual de instrucciones, como de la tubería de evacuación de humos. Dicho mantenimiento debe quedar registrado en el libro de puesta en marcha y mantenimiento que acompaña al producto.
- Que dicho defecto sea reconocido por el SAT. El cliente no deberá pagar costes derivados de las actuaciones que pueda llevar a cabo el SAT, que estén cubiertos por la garantía. Los productos o componentes reemplazados pasarán a ser propiedad del fabricante.
- Todo producto debe ser reparado en el lugar de instalación, sin causar molestias a las partes, salvo si tal hecho es imposible o desproporcionado.
- Los equipos deben instalarse en lugares accesibles y sin riesgo para los técnicos, respetando las distancias de seguridad para facilitar el trabajo de los técnicos. Se debe contemplar la posibilidad de una fácil extracción del equipo o cualquiera de sus componentes (hidráulicos, electrónicos, componentes, etc.). Cuando la instalación no permita el acceso inmediato y seguro al equipo, el comprador pondrá los medios necesarios para facilitar el trabajo de los técnicos asumiendo cualquier cargo adicional.
- Dentro del periodo de garantía, las reparaciones del producto se llevarán a cabo de lunes a viernes en horario y calendario de trabajo legalmente establecidos en cada región.
- Las intervenciones fuera del alcance de la garantía están sujetas a la aplicación de la tarifa vigente del SAT o técnico autorizado/cualificado.
- Ningún equipo puede ser sustituido después del primer encendido sin la autorización expresa del fabricante.
- Dentro del periodo de garantía, el incumplimiento de las condiciones anteriormente expuestas provocará la anulación de la garantía.

16.2 CONDICIONES PARA RECONOCER COMO NO VALIDA LA GARANTÍA

- Modificaciones inadecuadas del aparato o daños en el modelo debido al recambio de componentes no originales o actuaciones realizadas por personal no autorizado.
- Productos reacondicionados y/o revendidos.
- Presencia de instalaciones hidráulicas no conformes con las normas en vigor: Deberán garantizarse en el momento de la instalación, los elementos de seguridad tales como:
 - El vaso de expansión, el cual deberá tener un volumen ajustado a la instalación hidráulica efectuada,
 - La presencia y funcionamiento de los purgadores de aire del circuito hidráulico,
 - Válvulas de seguridad de presión,
 - deberá preverse un plan de mantenimiento preventivo sistemático para certificar el correcto funcionamiento de dichos elementos de seguridad.
- Para evitar daños en los equipos y tuberías conectadas por la corrosión galvánica, se recomienda utilizar manguitos dieléctricos en la conexión del equipo a tuberías metálicas cuyas características de los materiales aplicados potencien este tipo de corrosión. Los daños ocasionados por la no utilización de manguitos dieléctricos no serán incluidos en la garantía del producto.
- Presencia de instalaciones eléctricas no conformes con las normas en vigor.
 - Conexión del equipo a una frecuencia diferente a la indicada.
 - Alimentación eléctrica inadecuada (tensión con variaciones superiores al 10%, a partir del valor nominal de 230V), o la tensión en el neutro superior a 5 V o ausencia de protección a tierra.
 - Descargas inductivas/electrostáticas o provocadas por rayos.

16.3 QUEDAN EXCLUIDOS DE LA GARANTÍA DE BRONPI CALEFACCIÓN

- Las puestas en marcha de los equipos y los mantenimientos de los mismos.
- La instalación/conexión de los kits opcionales (kit wifi, kit ventilador de canalización/convección, kit de carga de combustible, etc.
- La regulación de parámetros.
- La garantía no responderá a los cargos derivados de la desinstalación y posterior instalación del mismo, así como el valor de los objetos y/o enseres del lugar de ubicación (revestimiento, pladur, pinturas, etc.).
- Las siguientes piezas de desgaste:
 - Las juntas.

- Los tiradores.
 - Los cristales vitrocerámicos o templados.
 - Rejillas de chapa o hierro fundido.
 - Los materiales refractarios (vermiculita, cerámica, firetek, etc.)
 - Los deflectores.
 - Los quemadores o braseros, así como las piezas que lo componen.
 - Las pilas (baterías) de los controles remotos o piezas electrónicas.
 - Los fusibles.
 - Cualquier pieza sometida a deformación y/o roturas derivadas de un mal uso, combustible inadecuado o sobrecarga de combustible.
- La garantía en ningún caso cubrirá la rotura del cristal. El cristal vitrocerámico está homologado para resistir un choque térmico de hasta 750°C, temperatura que no llega a alcanzarse en el interior del aparato, por lo que la rotura del mismo solo se deberá a una manipulación inadecuada (choques mecánicos o accidentales, cierre brusco de la puerta, etc.), motivo no contemplado en garantía.
 - Las piezas cromadas o doradas, las elaboradas en madera, y en revestimientos las piezas de cerámica y/o piedra. Las variaciones cromáticas, cuarteados, veteados, manchas y pequeñas diferencias de las piezas, no alteran la calidad del producto no constituyen motivo de reclamación ya que son características naturales de dichos materiales. Igualmente, las variaciones que presenten respecto a las fotos que aparecen el catálogo.
 - Todos los componentes externos sujetos a desgaste y/o a la formación de óxido o de manchas provocadas por detergentes agresivos, o en los cuales el consumidor puede intervenir directamente durante el uso y/o el mantenimiento.

En la gama Hydro queda excluido:

- Las piezas del circuito hidráulico ajenas al producto.
- El intercambiador de calor queda excluido de la garantía cuando no se instale un circuito anti-condensación.
- Las operaciones de purgado necesarias para eliminar el aire de la instalación.
- Se excluyen también de la garantía las intervenciones derivadas de instalaciones de alimentación de agua, electricidad y componentes externos a los modelos, donde el cliente, puede intervenir directamente durante el uso.
- Daños causados por fenómenos de corrosión o acumulación de sedimentos (calcáreos, impurezas, etc.), típicos de las instalaciones hidráulicas.
- Los trabajos de mantenimiento y cuidados de la chimenea e instalación.
- Daños derivados del uso impropio del producto, modificaciones o manipulaciones indebidas y en especial a las cargas de combustible superiores a lo especificado o uso de combustibles no autorizados, según prescripciones del presente manual.
- Daños causados por agentes externos (roedores, aves, insectos, animales domésticos, etc.), fenómenos atmosféricos y/o geológicos (terremotos, inundaciones, heladas, rayos, etc.), químicos, electroquímicos, ambientes agresivos o salinos (proximidad al mar, río, etc.), actos de vandalismo, presión o suministro inadecuado de circuitos, ineficacia o falta de conducto de humos, y otras causas que no dependan de la fabricación del aparato.
- Todos los daños derivados del transporte (se recomienda revisar minuciosamente los productos en el momento de su recepción), deberán ser comunicados inmediatamente al distribuidor y se reflejarán en el documento de transporte y en la copia del transportista.
- En el caso de un mal funcionamiento por causas ajenas al equipo, el coste de la intervención será a cargo del consumidor.

16.4 CONDICIONES DE GARANTÍA SOBRE LA VENTA DE REPUESTOS

- Las piezas de repuesto suministradas y vendidas por el fabricante para la reparación de equipos fuera del periodo de garantía, o cuya rotura no quede cubierta por la garantía, tendrán una garantía de 6 meses.
- No dispondrán de garantía de 6 meses, las siguientes piezas:
 - Las juntas, los tiradores, los cristales vitrocerámicos o templados, rejillas de chapa o hierro fundido, los materiales refractarios (vermiculita, cerámica, etc.), los deflectores, los quemadores o braseros, así como las piezas que lo componen, las baterías de los controles remotos o piezas electrónicas, los fusibles, y cualquier pieza sometida a deformación y/o roturas derivadas de un mal uso, combustible inadecuado o sobrecarga de combustible,.

16.5 EXTENSIÓN TERRITORIAL DE LA GARANTÍA

La garantía debe entenderse delimitada al estado de residencia y/o domicilio del revendedor/distribuidor que realiza la venta al usuario final, la garantía no tendrá efecto si el revendedor vende el producto fuera de su país, o el usuario final traslada el equipo de país.

16.6 EXCLUSIÓN DE RESPONSABILIDAD

Bronpi Calefacción S.L. bajo ningún concepto asumirá indemnización alguna por daños directos o indirectos, causados por el producto o derivados de éste.

16.7 INDICACIONES EN CASO DE FUNCIONAMIENTO ANÓMALO DEL MODELO

En caso de mal funcionamiento de la estufa, el consumidor seguirá las siguientes indicaciones:

- Consultar la tabla de resolución de problemas que se adjunta en el manual.
- Verificar si el problema está cubierto por la garantía.
- Contactar con el distribuidor Bronpi, donde adquirió el modelo, llevando consigo la factura de compra, y datos de donde se encuentra el modelo instalado, así como el número de garantía o número de serie de fabricación. Puede encontrar dicho número en la etiqueta CE de su equipo.

En caso de encontrarse el modelo en garantía, deberá contactar con el distribuidor al cual se ha comprado el producto. El distribuidor contactará con Bronpi Calefacción S.L., que le dará la información pertinente sobre de la asistencia del SAT, u otra solución a aportar.

Sin perjuicio de las disposiciones legales, la responsabilidad del fabricante en relación con la garantía está limitada a las exigencias de esta garantía.

16 WARRANTY

This warranty document issued by Bronpi Calefacción S.L. aims to clarify in order to effectively promote the legal guarantee that consumers who purchase Bronpi products have. This document does not affect the user's legal purchase guarantee rights.

The warranty extends to the repair or replacement of the appliance or any defective part subject to the following conditions:

16.1 CONDITIONS FOR RECOGNISING THE WARRANTY AS VALID

The warranty will only be recognised as valid in the following cases:

- According to Directive (EU) 2019/771 of the European Parliament and of the Council of 20 May 2019, for appliances purchased from 01/01/2022 and in the case of domestic use of the product, that the problem appears within a period of time prior to 36 months from of sale to the dealer or before 3600 hours of operation, whichever is reached first.
- For equipment purchased after 01/01/2022 and in the case of professional, industrial or intensive use, the warranty period shall be 6 months from of sale to the dealer. The manufacturer understands by professional, industrial or intensive use all products installed in industrial, commercial spaces, or whose use exceeds 1500 hours per year.
- The model has been installed by qualified, accredited personnel in accordance with the applicable standards and in compliance with the installation standards in this manual and the regulations in force in each region or country.
- A complete functional test of the equipment must be carried out before finishing the installation (plasterboard, masonry, claddings, paints, etc.).
- The warranty certificate has been completed and signed, stating the name of the seller, the name of the buyer and having been validated by the Technical Service.
- **It is mandatory that the seller has registered the sale of the product in the manufacturer's warranty registration system, otherwise the seller is liable to the buyer for the product warranty.**
- In the pellet range of equipment, commissioning is required to activate the warranty. This must be carried out by a Technical Service or authorised technician who has previously received training from the manufacturer for this purpose. In both cases, the commissioning must be registered in the manufacturer's system by the Technical Service or authorised technician.
- For pellet appliances, further to the daily/weekly/monthly maintenance by the end user as explained in the instruction manual, it is MANDATORY, and is the responsibility of the purchaser, that depending on the working hours or at least once a year (whichever is reached first), a Technical Service or authorised/qualified technician carries out the maintenance/cleaning of the flue registers of both the appliance, as stipulated in the instruction manual, and the flue pipe. This maintenance must be recorded in the commissioning and maintenance book accompanying the product.
- That the defect is recognised by the Technical Service. The customer shall not have to pay any costs arising from the actions that may be carried out by the Technical Service, which are covered by the warranty. Replaced products or components shall become the property of the manufacturer.
- All products must be repaired at the place of installation, without causing any drawback to the parties, unless this is impossible or disproportionate.
- Equipment must be installed in accessible locations and without risk to technicians, respecting safety distances to facilitate the work of technicians. Provision must be made for easy removal of the equipment or any of its components (hydraulics, electronics, components, etc.). Where the installation does not allow immediate and safe access to the equipment, the purchaser shall provide the necessary means to facilitate the work of the technicians at his own expense.
- Within the warranty period, repairs to the product will be carried out from Monday to Friday during the legally established working hours and timetable in each region.
- Interventions outside the scope of the warranty are subject to the application of the current rate of the Technical Service or authorised/qualified technician.
- No equipment may be replaced after the first switch-on without the express authorisation of the manufacturer.
- Within the warranty period, failure to comply with the above conditions will result in the cancellation of the warranty.

16.2 CONDITIONS FOR RECOGNISING THE WARRANTY AS INVALID

- Improper modifications to the appliance or damage to the model due to the replacement of non-original components or work carried out by unauthorised personnel.
- Reconditioned and/or resold products.
- Presence of hydraulic installations that do not comply with the standards in force: Safety elements such as the following must be guaranteed at the time of installation:
 - The expansion vessel, which must have a volume adjusted to the hydraulic installation carried out,
 - The presence and operation of the air vents in the hydraulic circuit, pressure safety valves,
 - A systematic preventive maintenance plan must be provided to certify the correct operation of these safety elements.
- To avoid damage to the connected equipment and piping due to galvanic corrosion, it is recommended to use dielectric sleeves when connecting the equipment to metallic piping whose characteristics of the applied materials enhance this type of corrosion. Damage caused by not using dielectric sleeves will not be included in the product warranty.
- Presence of electrical installations that do not comply with the standards in force.
- Connection of the equipment at a frequency different from that indicated.
- Inadequate power supply (voltage with variations of more than 10% from the nominal value of 230V), or voltage at the neutral greater than 5 V or absence of earth protection.
- Inductive/electro-static discharges or discharges caused by lightning.

16.3 BRONPI CALEFACCION WARRANTY EXCLUSIONS

- The commissioning and maintenance of the equipment.
- The installation/connection of optional kits (wifi kit, ducting/convection fan kit, fuel charging kit, etc.).
- The adjustment/modification of parameters.
- The guarantee does not cover the charges derived from the uninstallation and subsequent installation of the stove, as well as the value of the objects and/or fixtures and fittings of the location (cladding, plasterboard, paintwork, etc.).
- The following wear and tear parts:
 - Seals.
 - Handles.
 - Glass-ceramic or tempered glasses
 - Steel or cast iron grates

- Refractory materials (vermiculite, ceramic, firetek...).
- Baffle plates.
- Burners and its components.
- Remote control batteries or electronic parts.
- Fuses.
- Any parts subject to deformation and/or breakage resulting from misuse, inadequate fuel or fuel overloading.
- The warranty will in no case cover the breakage of the glass. The glass-ceramic glass is approved to resist a thermal shock of up to 750 °C, temperature that does not reach inside the stove, so the breakage of the same will only be due to improper handling (mechanical or accidental shocks, sudden closing of the door, etc.), reason not covered by warranty.
- Chromed or gilded pieces, those made of wood, and ceramic and/or stone pieces for cladding. Chromatic variations, cracks, veining, stains and small differences in the pieces do not alter the quality of the product and do not constitute grounds for complaint as they are natural characteristics of these materials. Likewise, the variations that they present with respect to the photos that appear in the brochure.
- All external components subject to wear and/or the formation of rust or stains caused by aggressive detergents, or in which the consumer may intervene directly during use and/or maintenance.

As concern Hydro range the warranty does not include

- Parts of the hydraulic circuit which are not part of the product.
- The heat exchanger is excluded from the guarantee when an anti-condensation circuit is not installed.
- Bleeding operations necessary to eliminate air from the installation.
- Also excluded from the warranty are interventions deriving from water supply systems, electricity and components external to the models, where the customer can intervene directly during use.
- Damage caused by corrosion phenomena or accumulation of sediments (limescale, impurities...), typical of hydraulic installations.
- Maintenance and care work on the chimney and installation.
- Damage resulting from improper use of the product, modifications or improper handling and in particular to fuel loads in excess of those specified or the use of unauthorised fuels, according to the instructions in this manual.
- Damage caused by external agents (rodents, birds, insects, domestic animals...), atmospheric and/or geological phenomena (earthquakes, floods, frost, lightning...), chemical, electrochemical, aggressive or saline environments (proximity to the sea, river, etc.), acts of vandalism, inadequate pressure or supply of circuits, ineffective or missing flue pipes, and other causes that do not depend on the manufacture of the appliance.
- All damage resulting from transport (it is recommended that the products are thoroughly checked on receipt) must be reported immediately to the seller and must be noted on the transport document and on the carrier's copy.
- In the event of a malfunction due to causes beyond the control of the equipment, the cost of the intervention shall be borne by the consumer.

16.4 WARRANTY CONDITIONS ON THE SALE OF SPARE PARTS

- Spare parts supplied and sold by the manufacturer for the repair of equipment outside the warranty period, or whose breakage is not covered by the warranty, shall be guaranteed for 6 months.
- The following parts shall not be covered by the 6-month guarantee:
 - Gaskets, handles, glass ceramic or tempered glass, sheet metal or cast-iron grilles, refractory materials (vermiculite, ceramic, etc.), baffle plates, burners or braziers, as well as their component parts, remote control batteries or electronic parts, fuses, and any part subject to deformation and/or breakage resulting from misuse, inadequate fuel or fuel overload...

16.5 TERRITORIAL EXTENSION OF THE GUARANTEE

The guarantee is limited to the state of residence and/or domicile of the reseller/distributor who sells to the final user, the guarantee will not be effective if the reseller sells the product outside his country, or the end-user moves the equipment from country.

16.6 EXCLUSION OF LIABILITY

Bronpi Calefacción S.L. will under no circumstances assume any compensation for direct or indirect damage caused by the product or derived from it.

16.7 INDICATIONS IN THE EVENT OF ABNORMAL OPERATION OF THE MODEL

In the event of malfunctioning of the heater, the consumer shall follow the following instructions:

- Consult the troubleshooting table enclosed in the manual.
- Check if the problem is covered by the warranty.
- Contact the Bronpi dealer where the model was purchased, taking with you the purchase invoice and details of where the model is installed, as well as the name of the dealer, the warranty number or manufacturer's serial number. You can find this number on the CE label of your equipment.

If the model is under warranty, you should contact the dealer from whom the product was purchased. The distributor will contact Bronpi Calefacción S.L., who will give you the relevant information about SAT assistance, or other solution to be provided.

Without prejudice to legal provisions, the manufacturer's liability in relation to the warranty is limited to the requirements of this warranty.

16 GARANTIE

L'objectif de ce document de garantie émis par Bronpi Calefacción S.L. est de clarifier, afin de la promouvoir efficacement, la garantie légale dont bénéficient les consommateurs qui achètent des produits Bronpi. Ce document n'affecte pas les droits de l'utilisateur en matière de garantie légale d'achat.

La garantie s'étend à la réparation ou au remplacement de l'appareil ou de toute partie défectueuse de celui-ci, sous réserve des conditions suivantes :

16.1 CONDITIONS DE RECONNAISSANCE DE LA VALIDITÉ DE LA GARANTIE

La garantie ne sera reconnue comme valable que si:

- Conformément à la directive (UE) 2019/771 du Parlement Européen et du Conseil du 20 mai 2019, pour les appareils achetés à partir du 01/01/2022 et en cas d'utilisation domestique du produit, que le problème apparaisse dans un délai antérieur à 36 mois à compter de vente au distributeur ou avant 3600 heures de fonctionnement, selon ce qui est atteint en premier.
- Pour les appareils achetés après le 01/01/2022 et en cas d'utilisation professionnelle, industrielle ou intensive, la période de garantie est de 6 mois à compter de vente au distributeur. Le fabricant entend par usage professionnel, industriel ou intensif tous les produits installés dans des espaces industriels, commerciaux, ou dont l'utilisation dépasse 1500 heures par an.
- Le modèle a été installé par du personnel qualifié accrédité conformément aux normes en vigueur et dans le respect des normes d'installation de ce manuel et des réglementations en vigueur dans chaque région ou pays.
- Un test fonctionnel complet de l'appareil doit être effectué avant de terminer l'installation (placoplâtre, maçonnerie, enduits, peintures, etc.).
- Le certificat de garantie a été rempli et signé, mentionnant le nom du vendeur, le nom de l'acheteur et ayant été validé par le Service Technique.
- Le vendeur/distributeur doit obligatoirement avoir enregistré la vente du produit dans le système d'enregistrement de la garantie du fabricant, faute de quoi il est responsable de la garantie du produit vis-à-vis de l'acheteur.
- Dans la gamme des appareils à granulés, la mise en service est nécessaire pour faire jouer la garantie. Elle doit être effectuée par un Service Technique ou un technicien agréé qui a reçu au préalable une formation du fabricant à cet effet. Dans les deux cas, la mise en service doit être enregistrée dans le système du fabricant par le Service technique ou le technicien agréé.
- Pour les appareils à pellets, en plus de l'entretien quotidien/hebdomadaire/mensuel par l'utilisateur final comme expliqué dans le manuel d'instructions, il est OBLIGATOIRE, aux frais de l'acheteur, qu'en fonction des heures de travail ou au moins une fois par an (selon ce qui est atteint en premier), un Service Technique ou un technicien autorisé/qualifié effectue l'entretien/le nettoyage des registres des fumées de l'appareil, comme stipulé dans le manuel d'instructions, et du tuyau de fumées. Cet entretien doit être consigné dans le carnet de mise en service et d'entretien qui accompagne le produit.
- Que le défaut soit reconnu par le Service Technique. Le client n'est pas tenu de payer les frais découlant des actions qui peuvent être menées par le Service Technique et qui sont couvertes par la garantie. Les produits ou composants remplacés deviennent la propriété du fabricant.
- Tous les produits doivent être réparés sur le lieu d'installation, sans causer d'inconvénients aux parties, sauf si cela est impossible ou disproportionné.
- Les équipements doivent être installés dans des endroits accessibles et sans risque pour les techniciens, en respectant les distances de sécurité pour faciliter le travail des techniciens. Des dispositions doivent être prises pour permettre un démontage aisé de l'équipement ou de l'un de ses éléments (hydraulique, électronique, composants, etc.). Lorsque l'installation ne permet pas un accès immédiat et sûr au matériel, l'acheteur doit fournir à ses frais les moyens nécessaires pour faciliter le travail des techniciens.
- Pendant la période de garantie, les réparations du produit seront effectuées du lundi au vendredi pendant les heures et les horaires de travail légalement établis dans chaque région.
- Les interventions hors garantie sont soumises à l'application du tarif en vigueur du Service Technique ou du technicien agréé/qualifié.
- Aucun remplacement de matériel ne peut être effectué après la première mise en service sans l'autorisation expresse du fabricant.
- Pendant la période de garantie, le non-respect des conditions ci-dessus entraîne l'annulation de la garantie.

16.2 CONDITIONS DE NON RECONNAISSANCE DE LA VALIDITÉ DE LA GARANTIE

- Modifications inadéquates de l'appareil ou dommages au modèle en raison du remplacement de composants non originaux ou d'interventions effectuées par du personnel non autorisé.
- Produits reconditionnés et/ou revendus.
- Présence d'installations hydrauliques non conformes aux normes en vigueur. Il est nécessaire de s'assurer dans le moment de l'installation de la présence des éléments de sécurité tels que:
 - Le vase d'expansion, qui doit avoir un volume adapté à l'installation hydraulique effectuée,
 - La présence et le fonctionnement des purgeurs d'air du circuit hydraulique,
 - Soupapes de sécurité sous pression,
 - Un plan de maintenance préventive systématique doit être prévu pour certifier le bon fonctionnement de ces dispositifs de sécurité.
- Pour éviter d'endommager les équipements et les tuyaux reliés par la corrosion galvanique, il est recommandé d'utiliser des manchons diélectriques lors du raccordement de l'équipement à des tuyaux métalliques dont les caractéristiques des matériaux appliqués favorisent ce type de corrosion. Les dommages causés par la non-utilisation des manchons diélectriques ne sont pas couverts par la garantie du produit.
- Présence d'installations électriques non conformes aux normes en vigueur.
- Raccordement de l'équipement à une fréquence différente de celle indiquée.
- Alimentation électrique inadéquate (tension avec des variations de plus de 10%, à partir de la valeur nominale de 230V), ou tension au neutre supérieure à 5 V ou absence de protection à la terre.
- Décharges inductives/électrostatiques ou causées par la foudre.

16.3 SONT EXCLUS DE LA GARANTIE DE BRONPI CALEFACCION

- Les mises en œuvres et l'entretien des poêles.
- L'installation/connexion des kit en option (Kit wifi, kit ventilateur de gaine, kit pour remplir les granulés, etc.)
- La régulation des paramètres.
- La garantía no responderá a los cargos derivados de la desinstalación y posterior instalación del mismo, así como el valor de los objetos y/o enseres del lugar de ubicación (revestimiento, pladur, pinturas, etc.).
- Les suivantes pièces d'usure:
 - Les joints.

- Les tireurs.
- Les vitres vitrocéramiques ou verres trempés.
- Grilles en acier ou en fonte.
- Les matériaux réfractaires (vermiculites, céramiques, firetek, etc.)
- Les déflecteurs
- Les brûleurs et les pièces qui composent les brûleurs.
- Les batteries des télécommandes ou les pièces électroniques des télécommandes.
- Les fusibles.
- Et toute pièce soumise à déformation et/ou rupture résultant d'un mauvais usage, combustible non adéquat...
- La garantie ne couvre en aucun cas la rupture des vitres. La vitre vitrocéramique est homologuée pour résister à un choc thermique allant jusqu'à 750°C, température qui n'est pas atteinte à l'intérieur de l'appareil, de sorte que le bris de la vitre n'est dû qu'à une mauvaise manipulation (chocs mécaniques ou accidentels, fermeture brusque de la porte, etc.), ce qui n'est pas couvert par la garantie.
- Les pièces chromées ou dorées, celles en bois, et dans les revêtements les pièces en céramique et/ou en pierre. Les variations de couleur, les quarts, les veines, les taches et les petites différences des pièces ne modifient pas la qualité du produit ne constituent pas un motif de réclamation car ils sont des caractéristiques naturelles de ces matériaux. De même, les variations qu'ils présentent par rapport aux photos qui apparaissent dans le catalogue.
- Tous les composants externes soumis à l'usure et/ou à la formation de rouille ou de taches causées par des détergents agressifs, ou sur lesquels le consommateur peut intervenir directement pendant l'utilisation et/ou l'entretien.

Sont exclus dans la gamme de produits Hydro :

- Parties du circuit hydraulique qui ne font pas partie du produit.
- L'échangeur de chaleur est exclu de la garantie lorsqu'un circuit anti-condensation n'ait pas été installé.
- Les opérations de purge nécessaires pour évacuer l'air de l'installation.
- Sont également exclues de la garantie les interventions dérivées des installations d'alimentation d'eau, d'électricité et de composants externes aux modèles, où le client peut intervenir directement pendant l'installation.
- Dommages causés par des phénomènes de corrosion ou d'accumulation de sédiments (calcaire, impuretés, etc.) typiques des installations hydrauliques.
- Les travaux d'entretien et soin de la cheminée et de l'installation.
- Dommages résultant d'une utilisation inappropriée du produit, de modifications ou manipulations abusives et en particulier des charges de carburant supérieures aux spécifications ou de l'utilisation de carburants non autorisés, conformément aux prescriptions du présent manuel.
- Dommages causés par des agents externes (rongeurs, oiseaux, insectes, animaux domestiques, etc.), phénomènes atmosphériques et/ou géologiques (tremblements de terre, inondations, gelées, éclairs, etc.), chimiques, électrochimiques, environnements agressifs ou salins (proximité de la mer, rivière, etc.), vandalisme, pression ou alimentation inadéquates des circuits, inefficacité ou absence de conduit d'évacuation des fumées et autres causes indépendantes de la fabrication de l'appareil.
- Tous les dommages résultant du transport (il est recommandé de vérifier minutieusement les produits à la réception), doivent être immédiatement communiqués au distributeur et seront reflétés dans le document de transport et dans la copie du transporteur.
- En cas de dysfonctionnement dû à des causes extérieures, le coût de l'intervention sera à la charge du consommateur.

16.4 CONDITIONS DE GARANTIE QUANT À LA VENTE DE PIÈCES DÉTACHÉES.

- Les pièces détachées fournies et vendues par le fabricant pour la réparation d'équipements hors période de garantie, ou dont la rupture n'est pas couverte par la garantie, ont une garantie de 6 mois.
- Les pièces suivantes ne sont pas couvertes par une garantie de 6 mois :
 - Les joints, poignées, vitres céramiques ou trempées, grilles en tôle ou en fonte, matériaux réfractaires (vermiculite, céramique, etc.), déflecteurs, brûleurs ou braseros ainsi que les pièces qui le composent, les batteries des télécommandes ou des pièces électroniques, les fusibles et toute pièce soumise à déformation et/ou rupture résultant d'une mauvaise utilisation, d'un carburant inapproprié ou d'une surcharge de carburant.

16.5 EXTENSION TERRITORIALE DE LA GARANTIE

La garantie est limitée à l'état de résidence et/ou au domicile du revendeur/distributeur qui effectue la vente à l'utilisateur final, la garantie n'étant pas effective si le revendeur vend le produit en dehors de son pays, ou si l'utilisateur final déplace l'équipement d'un pays à l'autre.

16.6 EXCLUSION DE RESPONSABILITÉ

Bronpi Calefacción S.L. ne prendra en aucun cas en charge une quelconque indemnisation pour des dommages directs ou indirects, causés par le produit ou dérivés de celui-ci.

16.7 INDICATIONS EN CAS DE FONCTIONNEMENT ANORMAL DU MODÈLE

En cas de dysfonctionnement du poêle, le consommateur doit suivre les indications suivantes :

- Consulter le tableau de dépannage ci-joint dans le manuel.
- Vérifier si le problème est couvert par la garantie.
- Contacter le distributeur Bronpi, où vous avez acheté le modèle, en portant avec vous la facture d'achat, et les données de l'endroit où il a été acheté ainsi que le numéro de garantie ou numéro de série de fabrication. Vous trouverez ce numéro sur l'étiquette CE de votre équipement.

Si le modèle est sous garantie, vous devez contacter le revendeur auprès duquel vous avez acheté le produit. Le distributeur contactera Bronpi Calefacción S.L., qui vous donnera les informations pertinentes sur l'assistance du Service Technique, ou d'autres solutions à apporter.

Sous réserve des dispositions légales, la responsabilité du fabricant en matière de garantie est limitée aux exigences de cette garantie.

16 GARANTIA

Este documento de garantia emitido por Bronpi Calefacción S.L. tem como objetivo esclarecer para impulsionar com eficácia a garantia legal que têm os consumidores que compram os produtos Bronpi. Este documento não afeta os direitos legais de garantia de compra do usuário. A garantia se estende à reparação ou substituição do aparelho ou qualquer peça defeituosa, sob as seguintes condições:

16.1 CONDIÇÕES PARA RECONHECER A GARANTIA

A garantia só será reconhecida como válida se:

- De acordo com a Diretiva (UE) 2019/771 do Parlamento Europeu e do Conselho de 20 de maio de 2019, para aparelhos comprados a partir de 01/01/2022 e no caso de uso doméstico do produto, que o problema aparece em um período de tempo anterior aos 36 meses de venda ao distribuidor ou antes das 3600 horas de funcionamento, o que for atingido primeiro.
- Para os equipamentos comprados a partir de 01/01/2022 e no caso de uso profissional, industrial ou intensivo, o período de garantia será de 6 meses a partir de venda ao distribuidor. O fabricante entende por uso profissional, industrial ou intensivo todos os produtos instalados em espaços industriais, comerciais, ou cujo uso seja superior a 1500 horas anuais.
- O modelo foi instalado por pessoal qualificado e credenciado, de acordo com as regras de aplicação e respeitando as normas de instalação deste manual e a regulamentação vigente em cada região ou país.
- Um teste funcional completo do equipamento deve ser feito antes de realizar os acabamentos da instalação (gesso, alvenaria, revestimentos, tintas, etc.).
- Um certificado de garantia foi preenchido e assinado, com o nome do vendedor e o nome do comprador, e validado pelo SAT.
- **É obrigatório que o vendedor/distribuidor tenha registrado no sistema de registro de garantias do fabricante a venda do produto, caso contrário será o vendedor/distribuidor quem responderá perante o comprador sobre a garantia do produto.**
- Nos equipamentos da gama de pellets, é necessário realizar a colocação em funcionamento para ativar a garantia. Deve ser realizada por um técnico autorizado que tenha recebido treinamento do fabricante para o efeito. Em ambos os casos, a ativação deve ser registrada no sistema do fabricante pelo SAT ou técnico autorizado.
- Nos equipamentos da gama de pellets, além da manutenção diária/semanal/mensal por parte do usuário final que é explicada no manual de instruções, é OBRIGATÓRIO, e corre a cargo do comprador, que conforme as horas de trabalho ou pelo menos uma vez ao ano (o primeiro a ser alcançado), um SAT ou técnico autorizado/qualificado realizar a manutenção/limpeza dos registros de fumos do aparelho, seguindo as instruções do manual de instruções, e da tubulação de evacuação de fumos. Essa manutenção deve ser registrada no livro de manutenção e inicialização que acompanha o produto.
- Que esse defeito seja reconhecido pelo SAT. O cliente não deverá pagar custos derivados das ações que o SAT possa realizar, que estejam cobertas pela garantia. Os produtos ou componentes substituídos passam a ser propriedade do fabricante.
- Todo produto deve ser reparado no local de instalação, sem causar transtornos às partes, a menos que tal fato seja impossível ou desproporcionado.
- Os equipamentos devem ser instalados em locais acessíveis e sem riscos para os técnicos, respeitando as distâncias de segurança para facilitar o trabalho dos técnicos. Deve-se considerar a possibilidade de fácil remoção do equipamento ou qualquer um dos seus componentes (hidráulicos, eletrônicos, componentes, etc.). Quando a instalação não permite o acesso imediato e seguro ao equipamento, o comprador colocará os meios necessários para facilitar o trabalho dos técnicos assumindo qualquer custo adicional.
- Durante o período de garantia, os reparos do produto serão realizados de segunda a sexta-feira no horário e horário de trabalho legalmente estabelecidos em cada região.
- Intervenções fora do alcance da garantia estão sujeitas à aplicação da tarifa vigente do SAT ou técnico autorizado/qualificado.
- Nenhum equipamento pode ser substituído após a primeira ignição sem a autorização expressa do fabricante.
- Dentro do período de garantia, o não cumprimento das condições acima descritas resultará na anulação da garantia.

16.2 CONDIÇÕES PARA RECONHECER QUE NÃO VALIDA A GARANTIA

- Modificações inadequadas do aparelho ou danos no modelo devido à substituição de componentes não originais ou ações realizadas por pessoal não autorizado.
- Produtos recondicionados e/ou revendidos.
- Presença de instalações hidráulicas não conformes com as normas em vigor: Devem ser assegurados, no momento da instalação, os elementos de segurança tais como:
 - O vaso de expansão, que deve ter um volume ajustado à instalação hidráulica realizada,
 - A presença e funcionamento dos purgadores de ar do circuito hidráulico,
 - Válvulas de segurança de pressão,
 - Deve ser previsto um plano de manutenção preventiva sistemática para certificar o bom funcionamento desses elementos de segurança.
- Para evitar danos em equipamentos e tubulações conectadas por corrosão galvânica, recomenda-se a utilização de mangas dielétricas na conexão do equipamento a tubulações metálicas cujas características dos materiais aplicados potencializam esse tipo de corrosão. Os danos causados pela não utilização de mangueiras dielétricas não serão incluídos na garantia do produto.
- Presença de instalações elétricas não conformes com as normas em vigor:
- Conexão do equipamento a uma frequência diferente da indicada.
- Alimentação elétrica inadequada (tensão com variações superiores a 10%, a partir do valor nominal de 230V), ou tensão no neutro superior a 5 V ou ausência de proteção à terra.
- Descargas indutivas/eletroestáticas ou induzidas por raios.

16.3 ESTÃO EXCLUÍDOS DA GARANTIA DE BRONPI CALEFACCIÓN

- As colocações em funcionamento dos equipamentos e a manutenção dos mesmos.
- Instalação/conexão dos kits opcionais (kit wifi, kit ventilador de canalização/convecção, kit de carga de combustível, etc).
- Regulação de parâmetros.
- A garantia não responderá às despesas decorrentes da desinstalação e posterior instalação do mesmo, bem como o valor dos objetos e/ou utensílios do local de localização (revestimento, gesso, tintas, etc).
- As seguintes peças de desgaste:
 - As juntas.
 - Os atradores.
 - Vitrocerâmicos ou temperados.
 - Grelhas de chapa ou ferro fundido.
 - Materiais refratários (vermiculita, cerâmica, firetek...)

- Os defletores.
 - Os queimadores ou braseiros, bem como as peças que o compõem.
 - As pilhas (baterias) dos controles remotos ou peças eletrônicas.
 - Os fusíveis,
- Em caso algum a garantia cobrirá a quebra do vidro. O vidro vitrocerâmico está homologado para resistir a um choque térmico até 750°C, temperatura que não é atingida no interior do aparelho, pelo que a quebra do vidro se deve apenas a um manuseamento incorreto (choques mecânicos ou acidentais, fecho brusco da porta, etc.), que não é coberto pela garantia.
 - E qualquer peça que esteja sujeita a deformação e/ou quebra devido ao uso indevido, combustível inadequado ou sobrecarga de combustível.
 - As peças cromadas ou douradas, as trabalhadas em madeira, e os revestimentos as peças de cerâmica e/ou pedra. As variações cromáticas, lascas, veteados, manchas e pequenas diferenças das peças, não alteram a qualidade do produto não constituem motivo de reclamação já que são características naturais desses materiais. Também, as variações que apresentam em relação às fotos que aparecem no catálogo.
 - Todos os componentes externos sujeitos a desgaste e/ou formação de óxido ou manchas causadas por detergentes agressivos, ou nos quais o consumidor pode intervir diretamente durante o uso e/ou manutenção.

Na gama Hydro está excluído:

- As partes do circuito hidráulico que não são do produto.
- O trocador de calor está excluído da garantia quando não há um circuito anti-condensação instalado.
- As operações de purga necessárias para remover o ar da instalação.
- Também são excluídos da garantia os trabalhos decorrentes de instalações de alimentação de água, eletricidade e componentes externos aos modelos, onde o cliente pode intervir diretamente durante a utilização.
- Danos causados por fenómenos de corrosão ou acumulação de sedimentos (calcários, impurezas, etc.), típicos das instalações hidráulicas.
- Manutenção e cuidados da lareira e instalação.
- Danos resultantes do uso impróprio do produto, modificações ou manipulações indevidas e em especial cargas de combustível superiores às especificadas ou utilização de combustíveis não autorizados, conforme prescrito neste manual.
- Danos causados por agentes externos (roedores, aves, insetos, animais domésticos, etc.), fenómenos atmosféricos e/ou geológicos (terremotos, inundações, geladas, raios, etc.), químicos, eletroquímicos, ambientes agressivos ou salinos (proximidade ao mar, rio, etc.), vandalismo, pressão ou fornecimento inadequado de circuitos, ineficácia ou falta de conduta de fumos e outras causas que não dependam do fabrico do aparelho.
- Todos os danos resultantes do transporte (recomenda-se inspecionar cuidadosamente os produtos no momento da sua recepção), devem ser comunicados imediatamente ao distribuidor e refletidos na documentação de transporte e na cópia do transportador.
- No caso de uma avaria por causas alheias ao equipamento, o custo da intervenção será a cargo do consumidor.

16.4 CONDIÇÕES DE GARANTIA SOBRE A VENDA DE PEÇAS

- Peças de reposição fornecidas e vendidas pelo fabricante para reparo fora do período de garantia, ou cuja quebra não é coberta pela garantia, terá uma garantia de 6 meses.
- Não terá garantia de 6 meses, as seguintes peças:
 - As juntas, os puxadores, os vidros cerâmicos ou temperados, as grades de chapa ou ferro fundido, os materiais refratários (vermiculita, cerâmica, etc.), os defletores, os queimadores ou braseiros, bem como as peças que o compõem, baterias de controles remotos ou peças eletrônicas, fusíveis e qualquer peça que seja deformada e/ou quebrada devido a uso indevido, combustível inadequado ou sobrecarga de combustível.

16.5 EXTENSÃO TERRITORIAL DA GARANTIA

A garantia será limitada ao estado de residência e/ou domicílio do revendedor/distribuidor que efectua a venda ao utilizador final, a garantia não será eficaz se o revendedor vender o produto fora do seu país, ou se o utilizador final deslocar o equipamento de um país para outro.

16.6 EXCLUSÃO DE RESPONSABILIDADE

Bronpi Calefacción S.L. em nenhum caso assumirá qualquer indenização por danos diretos ou indiretos, causados pelo produto ou derivados dele.

16.7 INDICAÇÕES EM CASO DE FUNCIONAMENTO ANORMAL DO MODELO

Em caso de mau funcionamento da salamandra, o consumidor deve seguir as seguintes indicações:

- Consulte a tabela de resolução de problemas anexada ao manual.
- Verificar se o problema está coberto pela garantia.
- Entre em contato com o distribuidor Bronpi, onde adquiriu o modelo, levando consigo a fatura de compra, e dados do modelo instalado, bem como o número de garantia ou número de serie do fabricante. Você pode encontrar o número de serie na etiqueta CE do seu equipamento.

Se o modelo estiver na garantia, deverá contactar o distribuidor onde o produto foi comprado. O distribuidor entrará em contato com Bronpi Calefacción S.L., que lhe dará as informações relevantes sobre a assistência do SAT, ou outra solução para fornecer.

Sem prejuízo das disposições legais, a responsabilidade do fabricante em relação à garantia está limitada aos requisitos desta garantia.

15 GARANZIA

Il presente documento di garanzia emesso da Bronpi Calefacciòn S.L. ha lo scopo di chiarire e promuovere efficacemente la garanzia legale di cui godono i consumatori che acquistano i prodotti Bronpi. Il presente documento non pregiudica i diritti di garanzia legale dell'utente. La garanzia si estende alla riparazione o alla sostituzione dell'apparecchio o di qualsiasi sua parte difettosa, alle seguenti condizioni:

16.1 CONDIZIONI PER IL RICONOSCIMENTO DELLA VALIDITÀ DELLA GARANZIA

La garanzia sarà riconosciuta valida solo se:

- Secondo la direttiva (UE) 2019/771 del Parlamento europeo e del Consiglio del 20 maggio 2019, per gli apparecchi acquistati a partire dal 01/01/2022 e nel caso di uso domestico del prodotto, che il problema si manifesti in un periodo di tempo antecedente ai 36 mesi di vendita al distributore o prima di 3600 ore di funzionamento, a seconda di quale dei due si verifichi per primo.
- Per le apparecchiature acquistate dopo il 01/01/2022 e in caso di uso professionale, industriale o intensivo, il periodo di garanzia è di 6 mesi di vendita al distributore. Il produttore intende per uso professionale, industriale o intensivo tutti i prodotti installati in spazi industriali, commerciali o il cui utilizzo supera le 1500 ore annue.
- Il modello è stato installato da personale qualificato accreditato in conformità alle norme vigenti e nel rispetto delle norme di installazione riportate nel presente manuale e delle normative vigenti in ciascuna regione o paese.
- Prima di terminare l'installazione (cartongesso, muratura, rivestimenti, vernici, ecc.) è necessario eseguire un test funzionale completo dell'apparecchiatura.
- Il certificato di garanzia è stato compilato e firmato, indicando il nome del venditore, il nome dell'acquirente ed essendo stato convalidato dal SAT.
- È obbligatorio che il venditore/distributore abbia registrato la vendita del prodotto nel sistema di registrazione della garanzia del produttore, altrimenti il venditore/distributore è responsabile nei confronti dell'acquirente per la garanzia del prodotto.
- Nella gamma di apparecchiature a pellet, per attivare la garanzia è necessaria la messa in funzione. La messa in funzione deve essere effettuata da un tecnico SAT o autorizzato che abbia precedentemente ricevuto una formazione dal produttore a tale scopo. In entrambi i casi, la messa in funzione deve essere registrata nel sistema del produttore dal SAT o dal tecnico autorizzato.
- Per gli apparecchi a pellet, oltre alla manutenzione giornaliera/settimanale/mensile da parte dell'utente finale come spiegato nel manuale di istruzioni, è OBBLIGATORIO, e a carico dell'acquirente, che in base alle ore di lavoro o almeno una volta all'anno (a seconda di quale sia la prima), un tecnico SAT o autorizzato/qualificato effettui la manutenzione/pulizia dei registri fumi sia dell'apparecchio, come previsto dal manuale di istruzioni, sia della canna fumaria. Questa manutenzione deve essere registrata nel libretto di messa in funzione e manutenzione che accompagna il prodotto.
- Il difetto deve essere riconosciuto dal SAT. Il cliente non è responsabile dei costi derivanti dagli interventi che possono essere effettuati dal SAT e che sono coperti dalla garanzia. I prodotti o i componenti sostituiti diventano di proprietà del produttore.
- Tutti i prodotti devono essere riparati nel luogo di installazione, senza causare disagi alle parti, a meno che ciò non sia impossibile o sproporzionato.
- Le apparecchiature devono essere installate in luoghi accessibili e senza rischi per i tecnici, rispettando le distanze di sicurezza per facilitare il lavoro dei tecnici. Devono essere previste disposizioni per una facile rimozione dell'apparecchiatura o di qualsiasi suo componente (impianto idraulico, elettronica, componenti, ecc.). Qualora l'installazione non consenta un accesso immediato e sicuro all'apparecchiatura, l'acquirente dovrà fornire a proprie spese i mezzi necessari per facilitare il lavoro dei tecnici.
- Durante il periodo di garanzia, le riparazioni del prodotto saranno effettuate dal lunedì ai venerdì durante gli orari di lavoro e gli orari stabiliti per legge in ogni regione.
- Gli interventi al di fuori dell'ambito della garanzia sono soggetti all'applicazione della tariffa vigente della SAT o del tecnico autorizzato/qualificato.
- Nessuna apparecchiatura può essere sostituita dopo la prima accensione senza l'espressa autorizzazione del produttore.
- Durante il periodo di garanzia, il mancato rispetto delle condizioni di cui sopra comporterà l'annullamento della garanzia.

16.2 CONDIZIONI PER IL RICONOSCIMENTO DELL'INVALIDITÀ DELLA GARANZIA

- Modifiche improprie all'apparecchio o danni al modello dovuti alla sostituzione di componenti non originali o a interventi effettuati da personale non autorizzato.
- Prodotti ricondizionati e/o rivenduti.
- Presenza di impianti idraulici non conformi alle norme vigenti: al momento dell'installazione devono essere garantiti elementi di sicurezza quali:
 - Il vaso di espansione, che deve avere un volume adeguato all'impianto idraulico realizzato, la presenza e il funzionamento degli sfiori d'aria nel circuito idraulico, le valvole di sicurezza della pressione,
 - È necessario prevedere un piano di manutenzione preventiva sistematica per certificare il corretto funzionamento di questi elementi di sicurezza
- Per evitare danni alle apparecchiature e alle tubazioni collegate a causa della corrosione galvanica, si raccomanda l'uso di guaine dielettriche quando si collegano le apparecchiature a tubazioni metalliche le cui caratteristiche dei materiali applicati favoriscono questo tipo di corrosione. I danni causati dal mancato utilizzo delle guaine dielettriche non saranno inclusi nella garanzia del prodotto.
- Presenza di impianti elettrici non conformi alle norme vigenti:
- Collegamento dell'apparecchiatura a una frequenza diversa da quella indicata.
- Alimentazione inadeguata (tensione con variazioni superiori al 10% rispetto al valore nominale di 230V), o tensione al neutro superiore a 5 V o assenza di protezione di terra.
- Scariche induttive/elettrostatiche o scariche causate da fulmini.

16.3 SONO ESCLUSI DALLA GARANZIA DI BRONPI CALEFACCION

- La messa in funzione e la manutenzione dell'apparecchiatura.
- L'installazione/collegamento di kit opzionali (kit wifi, kit ventola di canalizzazione/convezione, kit di ricarica carburante, ecc.)
- La regolazione dei parametri.
- La garanzia non copre gli oneri derivanti dalla disinstallazione e successiva installazione dello stesso, nonché il valore degli oggetti e/o degli infissi del luogo (rivestimenti, cartongesso, vernici, ecc.).
- Le seguenti parti soggette ad usura:
 - Le guarnizioni.
 - Le maniglie.
 - Vetroceramica o vetro temperato.
 - Griglie in lamiera o ghisa

- Materiali refrattari (vermiculite, ceramica, firetek, ...)
- Deflettori.
- Bruciatori o bracieri, nonché i loro componenti.
- Batterie per telecomandi o parti elettroniche.
- Fusibili.
- La garanzia non copre in nessun caso la rottura del vetro. Il vetroceramica è omologato per resistere a uno shock termico fino a 750°C, temperatura che non viene raggiunta all'interno dell'apparecchio, per cui la rottura del vetro è dovuta solo a un uso improprio (urti meccanici o accidentali, chiusura improvvisa dello sportello, ecc.
- Tutte le parti soggette a deformazioni e/o rotture dovute a uso improprio, combustibile inadeguato o sovraccarico di combustibile.
- I pezzi cromati o dorati, quelli in legno e quelli in ceramica e/o pietra da rivestimento. Variazioni cromatiche, crepe, venature, macchie e piccole differenze nei pezzi non alterano la qualità del prodotto e non costituiscono motivo di reclamo in quanto sono caratteristiche naturali di questi materiali. Allo stesso modo, le variazioni che presentano rispetto alle foto che appaiono nel catalogo.
- Tutti i componenti esterni soggetti a usura e/o formazione di ruggine o macchie causate da detergenti aggressivi, o sui quali il consumatore può intervenire direttamente durante l'uso e/o la manutenzione.

La gamma Hydro non comprende

- Parti del circuito idraulico non correlate al prodotto.
- Lo scambiatore di calore è escluso dalla garanzia quando non è installato un circuito anticondensa.
- Interventi di spurgo necessari per eliminare l'aria dall'impianto.
- Sono inoltre esclusi dalla garanzia gli interventi derivanti da impianti di alimentazione idrica, elettrica e da componenti esterni ai modelli, dove il cliente può intervenire direttamente durante l'utilizzo.
- Danni causati da fenomeni di corrosione o accumulo di sedimenti (calcare, impurità, ecc.), tipici degli impianti idraulici.
- Lavori di manutenzione e cura del camino e dell'installazione.
- I danni derivanti da un uso improprio del prodotto, da modifiche o manipolazioni non corrette e, in particolare, da carichi di combustibile superiori a quelli previsti o dall'uso di combustibili non autorizzati, come prescritto nel presente manuale.
- I danni causati da agenti esterni (roditori, uccelli, insetti, animali domestici, ecc.), da fenomeni atmosferici e/o geologici (terremoti, inondazioni, gelo, fulmini, ecc.), da ambienti chimici, elettrochimici, aggressivi o salini (vicinanza al mare, a un fiume, ecc.), da atti di vandalismo, da pressioni o alimentazioni di circuiti inadeguate, da canne fumarie inefficaci o mancanti e da altre cause non dipendenti dalla fabbricazione dell'apparecchio.
- Tutti i danni derivanti dal trasporto (si raccomanda di controllare accuratamente i prodotti al momento del ricevimento) devono essere segnalati immediatamente al distributore e devono essere annotati sul documento di trasporto e sulla copia del vettore.
- In caso di malfunzionamento per cause indipendenti dalla volontà dell'apparecchio, il costo dell'intervento è a carico del consumatore.

16.4 CONDIZIONI DI GARANZIA SULLA VENDITA DI PARTI DI RICAMBIO

- Le parti di ricambio fornite e vendute dal produttore per la riparazione di apparecchiature al di fuori del periodo di garanzia, o la cui rottura non è coperta dalla garanzia, saranno garantite per 6 mesi.
- Le seguenti parti non sono coperte dalla garanzia di 6 mesi:
 - Guarnizioni, maniglie, vetroceramica o vetro temperato, griglie in lamiera o ghisa, materiali refrattari (vermiculite, ceramica, ecc.), deflettori, bruciatori o bracieri, nonché le loro parti componenti, batterie di telecomandi o parti elettroniche, fusibili e qualsiasi parte soggetta a deformazioni e/o rotture derivanti da uso improprio, combustibile inadeguato o sovraccarico di combustibile.

16.5 ESTENSIONE TERRITORIALE DELLA GARANZIA

La garanzia sarà limitata allo stato di residenza e/o domicilio del rivenditore/distributore che effettua la vendita all'utente finale; la garanzia non sarà efficace se il rivenditore vende il prodotto al di fuori del proprio paese o se l'utente finale sposta l'apparecchiatura da un paese all'altro.

16.6 ESCLUSIONE DI RESPONSABILITÀ

Bronpi Calefacción S.L. non si assume in nessun caso alcun risarcimento per danni diretti o indiretti causati dal prodotto o da esso derivati.

16.7 ISTRUZIONI IN CASO DI MALFUNZIONAMENTO DEL MODELLO

In caso di malfunzionamento della pentola, l'utente deve seguire le seguenti indicazioni:

- Consultare la tabella di risoluzione dei problemi allegata al manuale.
- Verificare se il problema è coperto dalla garanzia.
- Contattare il rivenditore Bronpi presso il quale è stato acquistato il modello, portando con sé la fattura d'acquisto e i dati relativi al luogo di installazione del modello, nonché il nome del rivenditore, così come il numero di garanzia o il numero di serie del produttore. Questo numero si trova sull'etichetta CE dell'apparecchiatura.

Se il modello è in garanzia, è necessario contattare il rivenditore presso il quale è stato acquistato il prodotto. Il distributore contatterà Bronpi Calefacción S.L., che fornirà le informazioni pertinenti sull'assistenza SAT o su altre soluzioni da fornire.

Fatte salve le disposizioni di legge, la responsabilità del produttore in relazione alla garanzia è limitata ai requisiti della presente garanzia.

Los datos y modelos incluidos en este manual no son vinculantes.
La empresa se reserva el derecho de aportar modificaciones y mejoras sin ningún preaviso.

Data and models included in this manual are not binding.
The company reserves the right to include modifications or improvements without previous notice.

Les données et modèles inclus dans ce manuel ne sont pas contraignants.
La société se réserve le droit d'apporter les modifications et améliorations sans aucun préavis.

Os dados e modelos incluídos neste manual não são vinculantes.
A empresa reserva-se o direito de fazer alterações e melhorias sem nenhum pré-aviso.

I dati e i modelli inclusi in questo manuale non sono vincolanti.
La società si riserva il diritto di apportare modificazioni e miglioramenti senza preavviso



Descarga este manual en versión digital.
Download this manual in digital version.
Télécharger ce manuel en version digitale.
Baixe o manual em versão digital.
Scarica questo manuale in versione digitale.



Para cualquier consulta, por favor, dirijase al distribuidor donde fue adquirido.
Please, do not hesitate to contact your dealer for further information.
Por favor, não hesite em contactar o seu distribuidor para obter mais informações.
S'il vous plaît, n'hésitez pas à contacter votre distributeur si vous avez d'autres questions.
Per favore, non esitate a contattare il vostro distributore per altri informazioni.